



REPÚBLICA DE CHILE
PROVINCIA DE LINARES
I. MUNICIPALIDAD DE LONGAVÍ
Secretaría Municipal

ACTA N° 124
SESION ORDINARIA DEL HONORABLE CONCEJO MUNICIPAL

En Longaví, siendo las 15:48 horas del día **miércoles 17 de julio del año 2019**, en el Salón Alcalde Luis Rozas Aristía, se reúne el Concejo Municipal de Longaví, presidido por el Sr. Alcalde don Cristián Menchaca Pinochet, y con la asistencia de los concejales Sr. Robin Araya Acevedo, Sr. Rafael Pérez Bustos, Sr. Matusalén Villar Morales, Sr. Lisandro Villalobos Tapia, Sr. Sergio Pereira Villalobos y la Sra. Nancy Silva Alvial, junto a la presencia del Secretario Municipal (S) Sr. Carlos Encina Villalobos.

Los temas a tratar según la **convocatoria** son:

- 1.- Pronunciamiento sobre actas de sesiones anteriores.
- 2.- Correspondencia.
- 3.- Pronunciamiento sobre modificaciones presupuestarias entregadas.
- 4.- Pronunciamiento sobre subvenciones municipales.
- 5.- Presentación del segundo informe trimestral 2019.
- 6.- Varios.

1.- Pronunciamiento sobre actas de sesiones anteriores.

Se hace presente que ante la ausencia de la Sra. Secretaria Municipal Titular, en próxima sesión se pronunciará el Concejo al respecto.

2.- Correspondencia.

El Secretario Municipal (S) da lectura a carta de la Asociación Chilena de Municipalidades en la que se hace extensiva al Honorable Concejo Municipal una invitación al Curso Particularidades de los Sistemas de Educación y Salud en Cuba, a realizarse en la ciudad de La Habana entre los días 3 y 9 de noviembre de 2019. Se decide queden abiertas las inscripciones a los señores concejales. Se incorpora al acta.

El Secretario incorpora al acta documentación remitida por la Sra. Georgina Orrego Guzmán, Juez Letrada Titular de Longaví, lo que tiene que ver con las causas vistas por el Juzgado de Policía Local durante el trimestre abril-junio de 2019.

Y se incorpora al acta certificado médico con fecha julio 9 de 2019, el cual acredita dos días de reposo para el paciente Sr. Robin Araya Acevedo.



3.- Pronunciamiento sobre modificaciones presupuestarias entregadas.

Por problemas de encaje de fechas legales para el estudio del punto por parte de los señores concejales, el Presidente llama a votar por retirar el punto.

Hecho el pronunciamiento, la moción es aprobada por la unanimidad del Concejo.

4.- Pronunciamiento sobre subvenciones municipales.

El Sr. Presidente somete a pronunciamiento una subvención municipal, la que consiste en \$ 8.000.000 a transferir a la Unión Comunal de Centros de Madres de Longaví, destinados al financiamiento de lanas, telas, etc. para el funcionamiento de los centros.

Hecho el pronunciamiento, la moción es aprobada por la unanimidad del Concejo.

5.- Presentación del segundo informe trimestral 2019.

MUNICIPALIDAD

1.- PASIVOS CONTINGENTES AL 30 DE JUNIO DE 2019 POR CAUSAS JUDICIALES

CAUSAS CON TRANSACCIÓN AÑO 2016 \$ 1.781.290.474

\$660.000.000 saldo aproximado período 2019-2020

CAUSAS CON TRANSACCIÓN AÑO 2017 \$ 265.000

\$101.448.350 SALDO APROXIMADO PERÍODO 2019-2020

CAUSA AEDO \$500.560

\$150.280 saldo aproximado período 2019

2.- APORTE AL FONDO COMÚN MUNICIPAL

La Municipalidad se encuentra al día en el pago del Aporte al Fondo Común Municipal.

3.- PERFECCIONAMIENTO DOCENTE

Se encuentra pendiente al junio de 2017 el financiamiento de M\$ 95.922.

4.- COTIZACIONES PREVISIONALES

La Municipalidad de Longaví y los servicios traspasados de Educación y Salud se encuentran al día en el pago de las cotizaciones.

5.- PASIVOS ACUMULADOS MUNICIPALES



Los pasivos exigibles, los no contabilizados más las órdenes de compra emitidas suman la cantidad de M\$454.033.

6.- RESUMEN DEL BALANCE PRESUPUESTARIO/FINANCIERO

Una vez sumado y restado lo ingresos y gastos decantando su saldo, éste es al 30 de junio de 2019 de M\$ 511.483.

7.- PASIVOS ACUMULADOS MUNICIPALES DEPTO. DE SALUD

Los pasivos exigibles, los no contabilizados más las órdenes de compra emitidas suman la cantidad de M\$ 269.854.

8.- RESUMEN DEL BALANCE PRESUPUESTARIO/FINANCIERO DEPTO. DE SALUD

Una vez sumado y restado lo ingresos y gastos decantando su saldo, éste es al 30 de junio de 2019 de M\$ 387.389.

9.- PASIVOS ACUMULADOS MUNICIPALES DEPTO. DE EDUCACIÓN

Los pasivos exigibles, los no contabilizados más las órdenes de compra emitidas suman la cantidad de M\$ 378.521.

10.- RESUMEN DEL BALANCE PRESUPUESTARIO/FINANCIERO DEPTO. DE EDUCACIÓN

Una vez sumado y restado lo ingresos y gastos decantando su saldo, éste es al 30 de junio de 2019 de M\$ 36.466.

6.- Varios.

El Presidente solicita aprobación para incorporar el punto de tabla siguiente:
"READJUDICACIÓN LICITACIÓN MANTENCIÓN CON RECAMBIO DE LUMINARIAS"

Hecho el pronunciamiento, la moción es aprobada por la unanimidad del Concejo.

Según se explica, en sesión pasada se aprobó la adjudicación a una sola empresa, siendo que esta postuló en la modalidad "Unión Temporal de Proveedores". Efectivamente, fueron dos empresas las que realizaron en conjunto una única oferta, a saber, CITELUM Y CLEVER, quienes se adjudicaron la propuesta. Se designó un representante en común para los fines pertinentes.

El Presidente solicita el pronunciamiento el cual es aprobado por la unanimidad de los integrantes del Concejo.

El Presidente solicita aprobación para incorporar el punto de tabla siguiente:
"REDUCCIÓN DE ASIGNACIÓN MUNICIPAL ART. 45 LEY 19378"

Hecho el pronunciamiento, la moción es aprobada por la unanimidad del Concejo.



La "REDUCCIÓN DE ASIGNACIÓN MUNICIPAL ART. 45 LEY 19378" es porque la funcionaria Ana Francisca Henríquez Cabrera, pediatra, bajará su carga laboral en Longaví en 22 horas semanales.

El Presidente solicita el pronunciamiento el cual es aprobado por la unanimidad de los integrantes del Concejo.

El concejal Sr. Robin Araya hace entrega de un documento que forma parte del acta y que versa sobre los siguientes puntos:

- REDUCTORES DE VELOCIDAD
- INTERVENCIÓN DE LA SUPERINTENDENCIA DE ELECTRICIDAD
- REPARACIÓN DE ALUMBRADO MULTICANCHA LA QUINTA NORTE
- RETIRO DE RAMAS PODADAS EN ZONA NORTE DE LONGAVÍ

El presidente da por cerrada la sesión siendo las 16:48 horas.

MUNICIPALIDAD DE LONGAVÍ
SECRETARIO MUNICIPAL
CARLOS ENCINA VILLALOBOS
SECRETARIO MUNICIPAL (S)



Longaví, 15 de julio de 2019

CONVOCATORIA A SESIÓN ORDINARIA DE CONCEJO MUNICIPAL

LORENA GÁLVEZ GÁLVEZ, Secretario Municipal de la Ilustre Municipalidad de Longaví, por encargo del Sr. Concejal de la comuna, don Robin Araya Acevedo, Presidente (S) del Honorable Concejo Municipal de Longaví, en virtud de lo dispuesto en el inciso segundo del artículo 62º de la Ley Nº 18.695, Orgánica Constitucional de Municipalidades, se permite convocar a Ud., a la sesión ordinaria a efectuarse el día **17 de julio de 2019 a las 15:30 horas** en el Salón Municipal Alcalde Luis Rozas Ariztía, ubicado en calle 1 Oriente Nº 224 de Longaví.

Los temas que constituirán la tabla serán:

- 1.- Pronunciamiento sobre actas de sesiones anteriores.
- 2.- Correspondencia.
- 3.- Pronunciamiento sobre modificaciones presupuestarias entregadas.
- 4.- Pronunciamiento sobre subvenciones municipales.
- 5.- Presentación del segundo informe trimestral 2019.
- 6.- Varios.

Se despide atentamente,



LORENA GÁLVEZ GÁLVEZ
SECRETARIO MUNICIPAL

DISTRIBUCIÓN:

Sr. Luis Álvarez Ortega, Alcalde (S) de la comuna.
Sr. Robin Araya Acevedo, Concejal de la comuna.
Sr. Rafael Pérez Bustos, Concejal de la comuna.
Sr. Matusalén Villar Morales, Concejal de la comuna.
Sr. Lisandro Villalobos Tapia, Concejal de la comuna.
Sr. Sergio Pereira Villalobos, Concejal de la comuna.
Sra. Nancy Silva Alvia, Concejala de la comuna.



I. MUNICIPALIDAD DE LONGAVÍ
OFICINA DE PARTES

Nº 4983

Fecha Entrada 15-07-19

Fecha Salida

SECMUN (CONGRESO)



UNIVERSIDAD DE CIENCIAS PEDAGÓGICAS
ENRIQUE JOSÉ VARONA

Santiago, 25 de junio de 2019

Señor (a):
Alcalde (sa)
Concejal (la)
Funcionario (a)
Presente:



De nuestra consideración:

La Asociación Chilena de Municipalidades, en colaboración con la Universidad Enrique José Varona de la Habana, le invita al **Curso "Particularidades de los Sistemas de Educación y Salud de Cuba"**, el cual se realizará en la ciudad de La Habana, Cuba, entre los días el **3 y 9 de noviembre de 2019**.

El objetivo central de este curso, es contribuir al conocimiento de autoridades y funcionarios vinculados a la educación y salud pública chilena, respecto de iniciativas y estrategias implementadas en el modelo cubano, motivando así aprendizajes que permitan la generación de iniciativas en Chile, que favorezcan los servicios que se entregan a la ciudadanía en el ámbito local, contando con la experiencia acumulada por los profesionales que conducirán las actividades académicas.

El curso será dictado por la Universidad de Ciencias Enrique José Varona, siendo diseñado exclusivamente para los beneficiarios de nuestra Asociación, gracias al convenio bilateral que tiene la AChM con esa prestigiosa institución.

Esperando una favorable acogida le saluda,

Jaime A. Belmar Labbé
Secretario Ejecutivo
Asociación Chilena de Municipalidades

INFORMACIÓN IMPORTANTE SOBRE EL CURSO

1. Costo: 1.300.000 pesos.

Incluye: Inscripción, traslados aeropuerto-hotel-aeropuerto, traslados a actividades del evento.

El pago debe realizarse antes de la actividad, siendo condición indispensable para la participación. Puede ser vía transferencia bancaria, o depósito o pago directo en la AChM.

- **Nombre: Asociación Chilena de Municipalidades**
- **Giro: Asesoría y Capacitación Administrativa.**
- **Rut: 69.265.990-2**
- **Banco: Estado**
- **Tipo de Cuenta Bancaria: Cuenta Corriente**
- **Número Cuenta: 9003169.**

2. Podrán participar autoridades municipales, directivos y funcionarios de las municipalidades socias.

- **Cupos son limitados.**
- **Cierre de postulaciones: 1 de octubre de 2019.**
- **Criterios de selección de alumnos de acuerdo a fecha de pago por parte del municipio y fecha de inscripción.**

3. Para la realización del curso se requiere un mínimo de alumnos por lo cual si no se lograra ese número a la fecha de cierre de postulaciones, el mismo se suspenderá procediendo la AChM a restituir los pagos que se hayan realizado.

4. La visa a Cuba debe tramitarla el interesado, en el consulado cubano en Santiago, ubicado en Avenida Los Leones 1346, Providencia, Teléfono +56225968551.

Es una visa de turismo que se entrega de forma rápida, pero es más rápido gestionarla con mayor facilidad a través de agencias de viaje con las que operen para la compra del pasaje aéreo.

5. El seguro de viaje debe ser tramitado por el interesado, cautelando que tenga vigencia en Cuba, teniendo múltiples proveedores en Chile. Las agencias de viaje también suelen ofrecer ese servicio.

6. Pasaporte: Para obtención de la visa así como para viajar a Cuba, se requiere pasaporte con vigencia superior a 6 meses al momento de viajar. Es decir, la fecha de vencimiento del pasaporte debe ser posterior al 3 de mayo de 2010.

PLAN TEMÁTICO

Duración: 6 días.

Participantes: Funcionarios, directivos, docentes y estudiantes de entidades visitadas.

Objetivo General:

Contribuir al intercambio teórico, metodológico y práctico sobre la educación y la salud como herramientas de crecimiento y desarrollo integral de las personas, teniendo en cuenta las condiciones, exigencias y perspectivas de desarrollo actual, a partir de conferencias, observación y entrevista a directivos, docentes y estudiantes de las instituciones visitadas.

Programa General de Actividades.

- ❖ Conferencias especializadas.
- ❖ Talleres.
- ❖ Visitas a Escuelas e Instituciones.
- ❖ Participación en actividades de las instituciones visitadas.
- ❖ Intercambio con directivos, docentes y estudiantes.

Plan Temático.

Actividades Teóricas. Conferencias especializadas.

- Presentación, análisis y orientación del programa de actividades a desarrollar.
- Particularidades del Sistema Nacional Educativo Cubano.
- El uso de la TIC en el proceso de enseñanza y aprendizaje.
- La atención a las necesidades educativas especiales, desde una perspectiva inclusiva.
- La inclusión y tratamiento a los niños con necesidades educativas especiales.
- Sistema de Salud Cubano.
- Principales Programas de Salud a nivel Nacional.
- Experiencias de una Cátedra Científica de Ciencias para la Vida en una Universidad.
- Historia del Arte en Cuba.
- La educación física, el deporte y la recreación en la escuela cubana.
- La comunicación y la creatividad en la educación.
- Breve reseña de la Historia de Cuba.

Actividades Prácticas.

Metodología de Trabajo.

Este programa se caracteriza por su flexibilidad y ajuste a las necesidades e intereses de los participantes. Se partirá de un trabajo de encuadre grupal para sensibilizarlos y prepararlos en función de las actividades que deben desarrollar, teniendo en cuenta sobre todo el enfoque práctico que caracteriza este tipo de ejercicio. Las formas de organización científica académicas del programa son las conferencias especializadas, los talleres, presentación de videos y las visitas a centros.

Centros que se visitarán:

- Centro de Salud comunitaria.
- Escuela especial Dora Alonso, para niños y niñas autistas.
- Escuela Primaria: Domingo Murillo

Profesores que desarrollarán las actividades:

1. Dr C Lidisbet Cardoso Camejo
2. MSc. Norma de la Caridad Placeres Díaz

Profesor que desarrollará las actividades en las instituciones visitadas.

- MSc. Norma de la Caridad Placeres Díaz

Sistema de Evaluación:

Tendrá en cuenta la asistencia y participación en las diferentes actividades tanto académicas como prácticas.



PROGRAMA DE CURSO

Lugar: Complejo hotelero Kolhy-Bosque, Playa. La Habana

Organiza: Asociación Chilena de Municipalidades.

Centro que Auspicia: Universidad de Ciencias Pedagógicas Enrique José Varona, La Habana, Cuba.

Domingo	3-11-2019	Profesor
Recepción y acreditación.	15.00 – 18.00	MSc. Norma de la Caridad Placeres Díaz
Lunes	4-11-2019	
Ceremonia de Apertura	09:00 - 9:30	MSc. Norma de la Caridad Placeres Díaz Dr C Lidisbet Cardoso Camejo
Presentación de la universidad. Encuadre grupal.	9.30- 11.00	MSc. Norma de la Caridad Placeres Díaz Dr C Lidisbet Cardoso Camejo
Coffee - Break	11:00 – 11:30	
El Sistema Nacional Educativo Cubano	11:30 – 13:30	Dr C María de Carmen Fernández Morales Dr C Emigdio Rodríguez Alfonso
Tiempo para almuerzo	13:30 – 15:00	
Visita al Museo de la Campaña Nacional de Alfabetización	15:00 – 17:00	MSc. Norma de la Caridad Placeres Díaz DrC Lidisbet Cardoso Camejo
Martes	5-11-2019	
La utilización de las TIC en el proceso de enseñanza en la Nueva Universidad.	09:00 – 11:00	Dr C Mario del Toro Rodríguez
Coffee – Break	11:00 – 11:30	
La atención a las necesidades	11:30 – 13:30	DrC Eulalia Travieso Leal

educativas especiales, desde una perspectiva inclusiva. La inclusión y tratamiento a los niños con necesidades educativas especiales.		Drc Deysi González Piedrafita
Tiempo para almuerzo	13:30 – 15:00	
Visita a la Escuela Dora Alonso	15:00 – 17:00	MSc. Norma de la Caridad Placeres Díaz DrC Lidisbet Cardoso Camejo.
Miércoles	6-11-2019	
Sistema de Salud Cubano. Principales Programas Nacionales. Experiencias de una Cátedra Género, salud y educación de la sexualidad de Ciencias para la vida en una Universidad.	09:00 – 11:00	DrC Alicia Margarita González Hernández Dr Francisca Cruz Sánchez
Coffee – Break	11:00 – 11:30	
Historia del Arte en Cuba. La Pintura.	11:30 – 13:30	Lic Rossel Nápoles Labrada
Tiempo para almuerzo.	13:30 – 15:00	
Tarde libre		
Jueves	7-11-2019	
La educación física, el deporte, la recreación, como trabajo extensionista en la universidad de hoy	09:00 – 11:00	MS.c.Luis Rivero Elozua
Coffee – Break	11:00 – 11:30	
Aportes de la salud cubana.	11:30 – 13:30	DrC Nancy Chacón Arteaga
Tiempo para almuerzo.	13:30 – 15:00	
Visita a la instalación deportiva.	15:00 – 17:00	MSc. Norma Placeres Díaz
Viernes	8-11-2019	



UNIVERSIDAD DE CIENCIAS PEDAGÓGICAS
ENRIQUE JOSÉ VARONA

Conferencia: La comunicación y la creatividad en la educación Conferencia: Breve reseña de la Historia de Cuba	09:00 – 10:00 10:00-11:00	DrC Caridad Vera Salazar Dr.C. Alberto Rafael Rodríguez Díaz
Coffee – Break	11:00 – 11:30	
Evaluación, clausura y entrega de certificados.	11:30 – 13:30	MSc. Norma de la Caridad Placeres Díaz DrC Lidisbet Cardoso Camejo.
Tiempo para almuerzo.	13:30 – 15:00	
Sábado Regreso a Chile.	9-11-2019	

Programa Preliminar Sujeto a Cambios.



JUZGADO POLICIA LOCAL
2 ORIENTE # 106 FONO/FAX 73-412095
LONGAVI

I. MUNICIPALIDAD DE LONGAVI
OFICINA DE PARTES
Nº 4901 11-07-19
Fecha Entrada _____
Fecha Salida _____

- Secmun (Concejo) b

Oficio N°1229/2019
Ant.: Ley 20.008
Mat.: Informe trimestral
Longaví, 10 de julio de 2019.

Adjunto remito a Ud., nómina de causas vistas por el Juzgado de Policía Local de Longaví, trimestre abril, mayo y junio de 2019.

Saluda atentamente a Ud.,

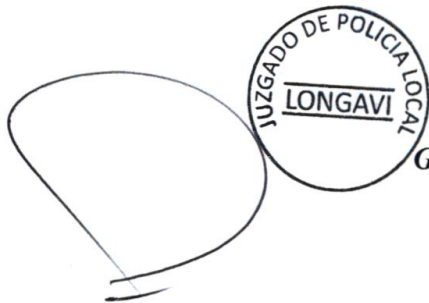

Georgina Liliana Orrego Guzmán
Juez Letrada Titular

Rolando Romero Alarcón
Secretario Ad-hoc

AL SEÑOR
CRISTIAN MENCHACA PINOCHET
ALCALDE DE LA COMUNA
LONGAVI



JUZGADO DE POLICIA LOCAL
LONGAVI

ESTADOS TRIMESTRALES

PERIODO: ABRIL, MAYO Y JUNIO 2019

HORARIO DE FUNCIONAMIENTO LUNES A VIERNES 08:30 A 17:33 HORAS.

ATENCION DE PUBLICO DE LUNES A VIERNES DE 08:30 HORAS A 13:30 HORAS

HORARIO DE AUDIENCIA MARTES, MIERCOLES Y JUEVES DE 10:00 A 13:00 HORAS

CAUSA	DENUNCIANTE	DENUNCIADO	MATERIA	ESTADO	MOTIVO RETARDO O PARALIZACION	ESTADO DE LA SENTENCIA	TIEMPO DE DEMORA PROCESO		
							INICIO	TERMINO	TOTAL DEMORA
605	C	CARLOS ANDRADES GOMEZ Y OTROS	ACCIDENTE DE TRANSITO	FALLADA		PENDIENTE	15.05.2017	30.05.2019	
609	C		ACCIDENTE DE TRANSITO		(20.06.2019) PIDE CUENTA SIAT TALCA		15.05.2017		
614	C	DAVID MENA ZUÑIGA	ACCIDENTE DE TRANSITO	FALLADA		PENDIENTE	15.05.2017	19.06.2019	
991	C	JOSE HERNANDEZ FLORES	ACCIDENTE DE TRANSITO		(06.03.2019) CORTE APELACIONES TALCA		28.07.2017		
998	B	EDGARDO GUZMAN SALAZAR	ACCIDENTE DE TRANSITO	FALLADA		PENDIENTE	31.07.2017	06.05.2019	
1079	C	JOSE GUZMAN SALVO	ACCIDENTE DE TRANSITO		(20.06.2019) AUTOS PARA FALLO		08.08.2017		
1098	C	JULIO GUZMAN VILLEGAS	ACCIDENTE DE TRANSITO		(27.06.2019) RESUELTA EXCEPCION		11.08.2017		
1275	C	MANUEL FERNANDEZ CASTRO	ACCIDENTE DE TRANSITO	FALLADA		PENDIENTE	20.09.2017	20.06.2019	
1276	C		ACCIDENTE DE TRANSITO		(20.06.2019) AUTOS PARA FALLO		20.09.2017		
1320	B	CATALINA ULLOA ENGEL	ACCIDENTE DE TRANSITO		(25.06.2019) AUTOS PARA FALLO		26.09.2017		
1398	B	CAMILLO GONZALEZ ORELLANA	ACCIDENTE DE TRANSITO	FALLADA		CUMPLIDA	13.10.2017	15.05.2019	
1465	B	ELECNOR CHILE S.A. Y OTROS	LEY DE BOSQUE	FALLADA		PENDIENTE	23.10.2017	18.06.2019	
1510	B	MASISA FORESTAL S.A.	LEY DE BOSQUE	FALLADA		PENDIENTE	06.11.2017	18.06.2019	
1766	C	REINALDO VALLELOS CARRASCO	ACCIDENTE DE TRANSITO		(20.06.2019) AUTOS PARA FALLO		26.12.2017		
44	B	HECTOR MUÑOZ MARTINEZ	ACCIDENTE DE TRANSITO		(20.06.2019) PIDE CUENTA SIAT TALCA		15.01.2018		
83	C	CARLOS MORALES ANDRADE	ACCIDENTE DE TRANSITO		(28.03.2019) AUTOS PARA FALLO		22.01.2018		
102	B	ARMANDO PEREIRA PEREIRA	ACCIDENTE DE TRANSITO	FALLADA		PENDIENTE	29.01.2018	30.05.2019	
187	C		ACCIDENTE DE TRANSITO		(20.06.2019) AGREGUESE HOJA DE VIDA DE CONDUCTOR		19.02.2018		
238	B	RODRIGO SANHUEZA SERPULVEDA	ACCIDENTE DE TRANSITO		(19.06.2019) CIT. DESIGNACION DE PERITO EL DIA (24.07.2019)		26.02.2018		
240	B	VICTOR RIO BUENO	ACCIDENTE DE TRANSITO		(02.04.2019) ARCHIVO PROVISORIO		26.02.2018		
271	B	LUCIANO CABEZAS GUZMAN	ACCIDENTE DE TRANSITO		(19.06.2019) AGREGANDO HOJA DE VIDA DE CONDUCTOR		01.03.2018		
363	B	RAUL CAVALES YANEZ	ACCIDENTE DE TRANSITO		(26.06.2019) CUMPLASE LA MEDIDA PARA MEJOR RESOLVER		14.03.2018		
573	C	FABIOLA URRUTIA CARRION	ACCIDENTE DE TRANSITO		(20.06.2019) PIDE CUENTA SIAT TALCA		02.04.2018		



661	B	JUAN FUENTEALBA SANCHEZ	FERNANDO BUSTAMANTE MIRANDA	ACCIDENTE DE TRANSITO		(20.06.2019) NOTIFICANDO ACTA DE AUDIENCIA DE ESTILO			10.04.2018	
781	B		JOSE PINEDA LARA	LEY DE BOSQUE	FALLADA			PENDIENTE	26.04.2018	20.06.2019
857	B		ALEJANDRO PARRA PARRA	ACCIDENTE DE TRANSITO	FALLADA			PENDIENTE	07.05.2018	06.05.2019
859	B	GERMAN TAMAYO VALENCIA	RAMON BASOALO MENDOZA	ACCIDENTE DE TRANSITO	FALLADA			PENDIENTE	07.05.2018	07.05.2019
860	B		JORGE LEIVA POBLETE	ACCIDENTE DE TRANSITO		(27.06.2019) CUMPLASE LA MEDIDA PARA MEJOR RESOLVER			07.05.2018	
909	C		PATRICIO URRRA RODRIGUEZ	ACCIDENTE DE TRANSITO		(06.06.2019) AUDIENCIA DE ESTILO PARA EL DIA (18.07.2019)			18.05.2018	
950	B		PAULINA HERMOSILLA ALMUINA	ACCIDENTE DE TRANSITO		(27.06.2019) AGREGUESE HOJA DE VIDA DE CONDUCTOR			23.05.2018	
955	B		HUMBERTO MORALES ARAVENA	ACCIDENTE DE TRANSITO		(19.06.2019) ARCHIVO PROVISORIO			24.05.2018	
987	C		JUAN BENAVIDES JILLOA	ACCIDENTE DE TRANSITO		(25.06.2019) AGREGUESE HOJA DE VIDA DE CONDUCTOR			28.05.2018	
989	C		FLORIDOR QUINTANA ORTEGA Y OTROS	LEY DE BOSQUE		(28.03.2019) AUTOS PARA FALLO			28.05.2018	
990	C		MIGUEL MENDEZ SAN MARTIN	LEY DE BOSQUE		(30.05.2019) AUTOS PARA FALLO			28.05.2018	
991	C		JUAN CASTILLO OVALLE Y OTRO	LEY DE BOSQUE		(28.03.2019) AUTOS PARA FALLO			28.05.2018	
992	C		JUAN CASTILLO OVALLE	LEY DE BOSQUE		(28.03.2019) AUTOS PARA FALLO			28.05.2018	
1000	C	BERNARDITA CASTRO AVILA	CRISTIAN MORALES COFRE	ACCIDENTE DE TRANSITO		828.06.2019) AGREGUESE HOJA DE VIDA DE CONDUCTOR			30.05.2018	
1046	B		FRANCISCO SEPULVEDA ESTRADA	ACCIDENTE DE TRANSITO		(27.06.2019) AUTOS PARA FALLO			04.06.2018	
1048	B		ESTEBAN REYES IBANEZ	ACCIDENTE DE TRANSITO		(27.06.2019) CUMPLASE LA MEDIDA PARA MEJOR RESOLVER			04.06.2018	
1063	B		PABLO SAAVEDRA LEPIN	ACCIDENTE DE TRANSITO	FALLADA			PENDIENTE	08.06.2018	11.06.2019
1074	C	ROBINSON ALVAREZ RETAMAL	ROBERTO MENDIBURO LOPEZ	ACCIDENTE DE TRANSITO		(25.06.2019) AUDIENCIA DE ESTILO EL DIA (25.07.2019)			11.06.2018	
1168	B		JOSE SEGUEL VILLABLANCA	ACCIDENTE DE TRANSITO		(18.06.2019) ARCHIVO			22.06.2018	
1194	C		CARLOS PERES ROSAS	ORDENANZA MUNICIPAL		(20.06.2019) AUDIENCIA DE ESTILO PARA EL DIA (07.08.2019)			26.06.2018	
1219-A	C	MARIA VALDES MENDEZ	JORGE LOPETEGUI SEGOVIA	LEY DEL CONSUMIDOR		(12.06.2019) PIDE CUENTA NOTIFICACION A CARABINEROS			29.06.2018	
1264	C	MANUEL YANEZ LASTRA	RODOLFO QUILLDRAN GALLARDO	ACCIDENTE DE TRANSITO		(27.06.2019) REIT. PIDE CUENTA INFORME DE ALCOHOLEMIA			12.07.028	
1303	C		INGRID YEVENEZ RODRIGUEZ	ACCIDENTE DE TRANSITO		(20.06.2019) ENVIANDO ANTECEDENTES AL S.M.L. LINARES			23.07.2018	
1312	C	JORGE LAGOS, FABAIN ABELTRAM	DANIEL BELTRAN NUÑEZ	ACCIDENTE DE TRANSITO		(20.06.2019) AGREGUESE HOJA DE VIDA DE CONDUCTOR			23.07.2018	
1316	C	FELIPE VASQUEZ BARRERA	SEBASTIAN VELIZ GONZALEZ	ACCIDENTE DE TRANSITO		(20.06.2019) AVENIMIENTO ARCHIVO			24.07.2018	
1320	C		NEIFE LEIVA MENA	ACCIDENTE DE TRANSITO		(20.06.2019) NOTIFICANDO RESOLUCIONES			26.07.2018	
1321	C		CARLOS MARAMBUENA SAN MARTIN	ACCIDENTE DE TRANSITO		(28.03.2019) AUTOS PARA FALLO			26.07.2018	
1325	B	ALAN GALDAMEZ ANA FERNANDEZ	MANUEL ARAVENA JEREZ	ACCIDENTE DE TRANSITO		(27.06.2019) AUTOS PARA FALLO			30.07.2018	
1328	B		JUAN NEGRETE COBRITO	ACCIDENTE DE TRANSITO	FALLADA			PENDIENTE	30.07.2018	06.05.2019
1339	B		MARTA YANEZ SUAZO	ACCIDENTE DE TRANSITO		(26.06.2019) CUMPLASE LA MEDIDA PARA MEJOR RESOLVER			03.08.2018	
1342	B		JAVIER MENDEZ SALAZAR	ACCIDENTE DE TRANSITO		(27.06.2019) CUMPLASE LA MEDIDA PARA MEJOR RESOLVER			03.08.2018	
1345	B	LUIS CASTILLO NELSON MOLINA	LUCIANO VARELA SERDA	ACCIDENTE DE TRANSITO		(20.06.2019) SIAT TALCA			03.08.2018	
1367	C		LUIS DEL SOLAR SERRA	ACCIDENTE DE TRANSITO		(20.06.2019) AGREGUESE HOJA DE VIDA DE CONDUCTOR			08.08.2018	
1397	B		LUIS ZUÑIGA PENA	ACCIDENTE DE TRANSITO		(27.06.2019) AGREGUESE HOJA DE VIDA DE CONDUCTOR			14.08.2018	
1401	B		JAIME YANEZ ARAVENA	ACCIDENTE DE TRANSITO		(20.06.2019) AGREGUESE HOJA DE VIDA DE CONDUCTOR			16.08.2018	



1421	C	EVELYN TRONCOSO TRONCOSO	SYLVIA TRONCOSO GONZALEZ	ACCIDENTE DE TRANSITO	FALLADA							
1444	C	CRISTIAN ALFARO JARA	INGRID SANTANDER BEHAVIDES	ACCIDENTE DE TRANSITO	FALLADA							
1455	B		JAVIER YANEZ VIVANCO	ACCIDENTE DE TRANSITO			(20.06.2019) NOTIFICANDO ABOGADO QUERRELLANTE				20.08.2018	19.06.2019
1503	C		ANIBAL TOLEDO VEJAR	ACCIDENTE DE TRANSITO			(26.06.2019) AUTOS PARA FALLO				23.08.2018	
1527	C		LUIS FUENTES CAMPOS	ACCIDENTE DE TRANSITO			(27.06.2019) AGREGUESE HOJA DE VIDA DE CONDUCTOR				27.08.2018	
1618	C		MARIA CONTRERAS SAN MARTIN	ACCIDENTE DE TRANSITO	FALLADA		(20.06.2019) ARCHIVO				03.09.2018	
1639	C		LUIS LEIVA FUENTES	ACCIDENTE DE TRANSITO	FALLADA						05.09.2018	
1711	C	JUAN MONSALVE ARIAS	CHRISTIAN LARA SOLIS	ACCIDENTE DE TRANSITO	FALLADA		(26.06.2019) AGREGUESE HOJA DE VIDA DE CONDUCTOR				20.09.2018	09.05.2019
1736	B	VALENTINA RIOS RIOS	CLAUDIO ALBORNOZ NEIRA	ACCIDENTE DE TRANSITO	FALLADA		(11.06.2019) CIT. PARA ENVIAR AL MEDICO LEGISTA PARA EL DIA (17.07.2019)				20.09.2018	30.04.2019
1755	B		JOSE GUTIERREZ FRIZ Y OTROS	ACCIDENTE DE TRANSITO			(23.05.2019) NOTIFICANDO ACTA DE COMPARENDOS				09.10.2018	
1776	B		LUIS SERRANO SERRANO	ACCIDENTE DE TRANSITO			(27.06.2019) AGREGUESE HOJA DE VIDA DE CONDUCTOR				11.10.2018	
1801	C	MIREYA NAVARRO MORA	HERMAN ALMUNA CARRION	ACCIDENTE DE TRANSITO			(20.06.2019) ARCHIVO				16.10.2018	
1832	C	LUCIA LEAL ARAVENA	RUPERTO CONTRERAS SALAZAR	ACCIDENTE DE TRANSITO			(20.06.2019) AUDIENCIA DE ESTILO PARA EL DIA (22.08.2019)				19.10.2018	
1919	C		CORNELIO AVILA SUAZO	URBANISMO Y CONSTRUCCION	FALLADA		(27.06.2019) NOTIFICANDO REPOSICION				31.10.2018	17.04.2019
1982	C		IGNACIO BELLO POBLETE	ACCIDENTE DE TRANSITO	FALLADA						12.11.2018	04.06.2019
1984	C		ALONSO MENA MORALES	ACCIDENTE DE TRANSITO			(12.06.2019) AUTOS PARA FALLO				12.11.2018	
1987	C		ALAMIRO NORAMBUENA AGURTO	ACCIDENTE DE TRANSITO			(26.06.2019) NOTIFICANDO ACTA DE COMPARENDOS				12.11.2018	
1991	C	BERNARDO REYES SANCHEZ	CAROLINA ORTUYA JARA	ACCIDENTE DE TRANSITO			(22.05.2019) NOTIFICANDO ACTA DE COMPARENDOS				12.11.2018	
2007	C		GERARDO CASTILLO MOENA	ACCIDENTE DE TRANSITO			(26.06.2019) AGREGUESE HOJA DE VIDA DE CONDUCTOR				13.10.2018	
2049	B		SERGIO URRA VEGA	ACCIDENTE DE TRANSITO			(27.06.2019) AUTOS PARA FALLO				19.11.2018	
2066	B	KATHERIN CANALES ALMUNA	ELIZABETH FAUNDEZ RODRIGUEZ	ACCIDENTE DE TRANSITO			(20.06.2019) ADJUNTANDO INFORME DE ALCOHOLEMIA				21.11.2018	
2069	B		JUAN BARRROS RETAMAL	ACCIDENTE DE TRANSITO			(20.06.2019) NOTIFICANDO ACTA DE COMPARENDOS				22.11.2018	
2072	B		EMPADRONADO	LEY DE TRANSITO	FALLADA		(25.06.2019) NOTIFICANDO SENTENCIA				22.11.2018	25.06.2019
2074	B		CRISTIAN VICENCIO VEISENAT	LEY DE TRANSITO	FALLADA						22.11.2018	03.04.2019
2080	C		POR ESCRITO PPU-84	LEY DE TRANSITO	FALLADA		(26.06.2019) NOTIFICANDO SENTENCIA				26.11.2018	23.04.2019
2104	C		EMPADRONADO PPU HWFH-27	LEY DE TRANSITO	FALLADA		(27.06.2019) NOTIFICANDO SENTENCIA				30.11.2018	08.05.2019
2108	B		MARIA LOYOLA GONZALEZ	ACCIDENTE DE TRANSITO			(20.06.2019) REIT. CIT. A PRESTAR DECLARACION EL DIA (29.08.2019)				03.12.2018	
2153	C		JOSE FUENZALIDA GARRIDO	ACCIDENTE DE TRANSITO			(26.06.2019) AGREGUESE HOJA DE VIDA DE CONDUCTOR				10.12.2018	
2155	C		BEATRIZ PALMA PIZARRO	ACCIDENTE DE TRANSITO			(20.06.2019) INCOMPETENCIA JUZGADO GARANTIA LINARES				11.12.2018	
2158	C	JUAN ALFARO NORAMBUENA	JUAN GONZALEZ VALDES	ACCIDENTE DE TRANSITO			(31.05.2019) SIAT TALCA				12.12.2018	18.12.2018
2160	C		CLAUDIO GONZALEZ CAMPOS	ACCIDENTE DE TRANSITO			(27.06.2018) AUTOS PARA FALLO				13.12.2018	
2186	B	ROBERTO GARRIDO CONTRERAS	JUAN ALVIAL GATICA	ACCIDENTE DE TRANSITO	FALLADA						17.12.2018	04.06.2019
2188	B		POR ESCRITO	LEY DE TRANSITO	FALLADA						18.12.2018	15.05.2019
2195	B	PATRICIO GOMEZ SILVA	SEBASTIAN ORELLANA GARCIA	ACCIDENTE DE TRANSITO			(19.06.2019) ARCHIVO PROVISORIO				19.12.2018	
2232	C		RODRIGO VILLEGAS LLANQUILEF	ACCIDENTE DE TRANSITO			(09.05.2019) AVENIMIENTO ARCHIVO				27.12.2018	



2235	C	INES TEJOS LAUIRE	DECRETO SUPREMO 3.607	FALLADA	(25.06.2019) CIT. A CARABINEROS DENUNCIANTES EL DIA (23.07.2019)	CUMPLIDA	28.12.2018		
2238	B	EMPADRONADO	LEY DE TRANSITO	FALLADA			31.12.2018	16.05.2019	0
2	B	JOSE DURAN CONTRERAS	ACCIDENTE DE TRANSITO	FALLADA	(25.06.2019) AUDIENCIA DE ESTILO EL DIA (27.08.2019)	CUMPLIDA	02.01.2019		
8	B	DAGOBERTO PARRA LABRA	ACCIDENTE DE TRANSITO	FALLADA			02.01.2019	11.06.2019	
11	B	RODRIGO ZURA ROJAS	ACCIDENTE DE TRANSITO	FALLADA	(26.06.2019) AUTOS PARA FALLO	CUMPLIDA	04.01.2019		
27	B	POR ESCRITO	LEY DE TRANSITO	FALLADA			14.01.2019	16.04.2019	0
42	B	ROSELENA PELLET YAÑEZ	ACCIDENTE DE TRANSITO	FALLADA	(20.06.2019) ARCHIVO PROVISORIO	PENDIENTE	14.01.2019		
63	B	EMPADRONADO	LEY DE TRANSITO	FALLADA	(19.06.2019) PIDE CTA NOTIFICACION A CARABINEROS		16.01.2019	09.05.2019	0
72	C	MARIO AHUMADA FUENTES	ACCIDENTE DE TRANSITO		(19.06.2019) AUDIENCIA DE ESTILO PARA EL DIA (08.08.2019)		21.01.2019		
83	C	PEDRO ESPINOZA CARTES	ACCIDENTE DE TRANSITO		(19.06.2019) REIT. CIT. A PRESTAR DECLARACION EL DIA (20.08.2019)		21.01.2019		
110	C	LUIS BARRIENTOS LEVILLE	ACCIDENTE DE TRANSITO		(26.06.2019) REIT. CIT. A PRESTAR DECLARACION EL DIA (20.08.2019)		24.01.2019	05.02.2019	
114	B	CLAUDIO BUSTAMANTE SAAVEDRA	ACCIDENTE DE TRANSITO		(20.06.2019) ARCHIVO		29.01.2019		
117	B	POR ESCRITO	LEY DE TRANSITO	FALLADA	(26.06.2019) REGISTRO MULTAS NO PAGADAS	PENDIENTE	29.01.2019	04.04.2019	0
121	B	PAULINA AGUILERA FUENTEALBA	ACCIDENTE DE TRANSITO		(19.06.2019) NOTIFICANDO ACTA DE AUDIENCIA DE ESTILO		29.01.2019		
125	B	BRENDA ACEVEDO ALTAMIRANO	ACCIDENTE DE TRANSITO		(20.06.2019) OFICIANDO AL HOSPITAL DE LINARES		30.01.2019		
126	B	ZULEINY JIMENEZ GUERRERO	ACCIDENTE DE TRANSITO	FALLADA		CUMPLIDA	30.01.2019	23.05.2019	
138	C	RUBIANO GONZALEZ GONZALEZ	ACCIDENTE DE TRANSITO		(20.06.2019) REIT. CIT. A PRESTAR DECLARACION EL DIA (25.07.2019)		04.02.2019	26.02.2019	
143	C	PAULA ROJAS ALBORNOZ	ACCIDENTE DE TRANSITO		(12.06.2019) AUTOS PARA FALLO		04.02.2019	26.02.2019	
147	C	EMPADRONADO PPU BADW-97	LEY DE TRANSITO	FALLADA		CUMPLIDA	04.02.2019	22.04.2019	0
160	C	EMPADRONADO PPU JFTP-21	LEY DE TRANSITO	FALLADA	(19.06.2019) REGISTRO MULTAS NO PAGADAS	PENDIENTE	04.02.2019	09.04.2019	0
161	C	EMPADRONADO PPU KWTZ-34	LEY DE TRANSITO	FALLADA	(19.06.2019) REGISTRO MULTAS NO PAGADAS	PENDIENTE	04.02.2019	09.04.2019	0
163	C	FRANCISCO OVIEDO AGUILAR	ACCIDENTE DE TRANSITO		(26.06.2019) PIDE CUENTA A CARABINEROS DE PUERTO MONIT		04.02.2019	02.03.2019	
164	C	EMPADRONADO PPU CU-3945	LEY DE TRANSITO	FALLADA	(26.06.2019) NOTIFICANDO SENTENCIA	PENDIENTE	04.02.2019	30.05.2019	0
165	C	EMPADRONADO PPU CLVP-67	LEY DE TRANSITO	FALLADA	(19.06.2019) REGISTRO MULTAS NO PAGADAS	PENDIENTE	04.02.2019	10.04.2019	0
166	C	EMPADRONADO PPU HMFJ-40	LEY DE TRANSITO	FALLADA	(19.06.2019) REGISTRO MULTAS NO PAGADAS	PENDIENTE	04.02.2019	10.04.2019	0
167	C	EMPADRONADO PPU FHYJ-41	LEY DE TRANSITO	FALLADA	(19.06.2019) REGISTRO MULTAS NO PAGADAS	PENDIENTE	04.02.2019	10.04.2019	0
168	C	EMPADRONADO PPU VC-6502	LEY DE TRANSITO	FALLADA		CUMPLIDA	04.02.2019	09.04.2019	0
171	C	JOSE JARA AGURTO	ACCIDENTE DE TRANSITO		(25.06.2019) AGREGUESE HOJA DE VIDA DE CONDUCTOR		06.02.2019	19.02.2019	
178	B	EMPADRONADO	LEY DE TRANSITO	FALLADA	(26.06.2019) PIDE CTA NOTIFICACION A CARABINEROS	PENDIENTE	11.02.2019	04.04.2019	0
182	B	EMPADRONADO	LEY DE TRANSITO	FALLADA	(23.05.2019) NOTIFICANDO SENTENCIA	PENDIENTE	11.02.2019	15.05.2019	0
185	B	DANIELA GAETE PARADA	ACCIDENTE DE TRANSITO		(20.06.2019) AUDIENCIA DE ESTILO EL DIA (22.08.2019)		11.02.2019		
188	B	SILVIA YAÑEZ VILLALOBOS	ACCIDENTE DE TRANSITO		(18.06.2019) ARCHIVO PROVISORIO		12.02.2019		
189	B	PEDRO ESPINOZA CORTES	LEY DE TRANSITO		(20.06.2019) AUDIENCIA DE ESTILO PARA EL DIA (14.08.2019)		12.02.2019		
192	B	EMPADRONADO	LEY DE TRANSITO	FALLADA	(22.05.2019) EXHORTADO AL JPL LO BARNECHEA	PENDIENTE	15.02.2019	02.04.2019	0
193	B	EMPADRONADO	LEY DE TRANSITO	FALLADA		CUMPLIDA	15.02.2019	02.04.2019	0



194	B	EMPADRONADO	LEY DE TRANSITO	FALLADA	(18.06.2019) REGISTRO MULTAS NO PAGADAS	PENDIENTE	15.02.2019	02.04.2019	0	DIAS
195	B	EMPADRONADO	LEY DE TRANSITO	FALLADA		CUMPLIDA	15.02.2019	02.04.2019	0	DIAS
196	B	EMPADRONADO	LEY DE TRANSITO	FALLADA		CUMPLIDA	15.02.2019	02.04.2019	0	DIAS
198	B	EMPADRONADO	LEY DE TRANSITO	FALLADA	(18.06.2019) REGISTRO MULTAS NO PAGADAS	PENDIENTE	15.02.2019	03.04.2019	0	DIAS
199	B	EMPADRONADO	LEY DE TRANSITO	FALLADA	(13.06.2019) NOTIFICANDO SENTENCIA	PENDIENTE	15.02.2019	13.06.2019	0	DIAS
201	B	EMPADRONADO	LEY DE TRANSITO	FALLADA	(18.06.2019) REGISTRO MULTAS NO PAGADAS	PENDIENTE	15.02.2019	03.04.2019	0	DIAS
202	B	EMPADRONADO	LEY DE TRANSITO	FALLADA		CUMPLIDA	15.02.2019	04.04.2019	0	DIAS
214	C	EMPADRONADO PPU FE-9481	LEY DE TRANSITO	FALLADA		CUMPLIDA	18.02.2019	23.04.2019	0	DIAS
216	C	SEBASTIAN ABARCA GAMBOA	ACCIDENTE DE TRANSITO		(20.06.2019) NOTIFICANDO ACTA DE COMPARENDO		18.02.2019	19.02.2019		
217	C	DANAY IBÁÑEZ PEREZ	ACCIDENTE DE TRANSITO		(25.06.2019) ADJUNTANDO INFORME DE ALCOHOLEMIA		18.02.2019	05.03.2019		
218	C	EMPADRONADO PPU RC-3962	LEY DE TRANSITO	FALLADA	(26.06.2019) NOTIFICANDO SENTENCIA	PENDIENTE	18.02.2019	23.04.2019	0	DIAS
219	C	EMPADRONADO PPU DD-5831	LEY DE TRANSITO		(29.06.2019) CIT. PRESENTAR DESCARGOS EL DIA (04.07.2019)		18.02.2019			
220	C	EMPADRONADO PPU SL-5843	LEY DE TRANSITO	FALLADA		CUMPLIDA	18.02.2019	23.04.2019	0	DIAS
221	C	EMPADRONADO PPU PJ-2876	LEY DE TRANSITO	FALLADA	(25.06.2019) NOTIFICANDO SENTENCIA	PENDIENTE	18.02.2019	23.04.2019	0	DIAS
222	C	EMPADRONADO PPU DFBW-10	LEY DE TRANSITO	FALLADA		CUMPLIDA	18.02.2019	03.04.2019	0	DIAS
223	C	EMPADRONADO PPU LB-8610	LEY DE TRANSITO	FALLADA	(26.06.2019) REGISTRO MULTAS NO PAGADAS	PENDIENTE	18.02.2019	23.04.2019	0	DIAS
224	C	EMPADRONADO PPU FBCJ-56	LEY DE TRANSITO	FALLADA	(26.06.2019) REGISTRO MULTAS NO PAGADAS	PENDIENTE	18.02.2019	23.04.2019	0	DIAS
225	C	EMPADRONADO PPU DXRX-30	LEY DE TRANSITO	FALLADA	(26.06.2019) REGISTRO MULTAS NO PAGADAS	PENDIENTE	18.02.2019	23.04.2019	0	DIAS
226	C	EMPADRONADO PPU KJSC-31	LEY DE TRANSITO	FALLADA		CUMPLIDA	18.02.2019	23.04.2019	0	DIAS
227	C	EMPADRONADO PPU DD-5931	LEY DE TRANSITO	FALLADA	(26.06.2019) REGISTRO DE MULTAS NO PAGADAS	PENDIENTE	18.02.2019	23.04.2019	0	DIAS
228	C	EMPADRONADO PPU GPSW-94	LEY DE TRANSITO	FALLADA	(19.06.2019) REGISTRO DE MULTAS NO PAGADAS	PENDIENTE	18.02.2019	24.04.2019	0	DIAS
229	C	EMPADRONADO PPU DKXF-96	LEY DE TRANSITO	FALLADA		CUMPLIDA	18.02.2019	24.04.2019	0	DIAS
230	C	EMPADRONADO PPU KRRS-73	LEY DE TRANSITO	FALLADA	(19.06.2019) REGISTRO DE MULTAS NO PAGADAS	PENDIENTE	18.02.2019	24.04.2019	0	DIAS
231	C	EMPADRONADO PPU KXBS-57	LEY DE TRANSITO	FALLADA	(19.06.2019) REGISTRO DE MULTAS NO PAGADAS	PENDIENTE	18.02.2019	24.04.2019	0	DIAS
232	C	EMPADRONADO PPU DRPP-50	LEY DE TRANSITO	FALLADA	(25.06.2019) REGISTRO MULTAS NO PAGADAS	PENDIENTE	18.02.2019	24.04.2019	0	DIAS
233	C	EMPADRONADO FDDF-34	LEY DE TRANSITO	FALLADA	(19.06.2019) REGISTRO DE MULTAS NO PAGADAS	PENDIENTE	18.02.2019	24.04.2019	0	DIAS
239	C	EMPADRONADO PPU PS-5267	LEY DE TRANSITO	FALLADA		CUMPLIDA	21.02.2019	11.04.2019	0	DIAS
240	C	EMPADRONADO PPU DGXY-86	LEY DE TRANSITO	FALLADA		CUMPLIDA	21.02.2019	03.04.2019	0	DIAS
241	C	BALTAZART NUÑEZ ROJAS	LEY DE TRANSITO	FALLADA	(25.06.2019) NOTIFICANDO SENTENCIA	PENDIENTE	21.02.2019	10.04.2019	0	DIAS
243	B	EMPADRONADO	LEY DE TRANSITO	FALLADA	(19.06.2019) REGISTRO DE MULTAS NO PAGADAS	PENDIENTE	26.02.2019	17.04.2019	0	DIAS
245	B	CLAUDIA BARRROS MOLINA	ACCIDENTE DE TRANSITO		(19.06.2019) ADJUNTANDO INFORME DE ALCOHOLEMIA		26.02.2019			
246	B	EMPADRONADO	LEY DE TRANSITO	FALLADA	(04.06.2019) NOTIFICANDO REPOSICION	PENDIENTE	26.02.2019	16.04.2019	0	DIAS
247	B	EMPADRONADO	LEY DE TRANSITO	FALLADA	(18.06.2019) REGISTRO DE MULTAS NO PAGADAS	PENDIENTE	26.02.2019	17.04.2019	0	DIAS
248	B	EMPADRONADO	LEY DE TRANSITO	FALLADA		CUMPLIDA	26.02.2019	16.04.2019	0	DIAS
249	B	EMPADRONADO	LEY DE TRANSITO	FALLADA		CUMPLIDA	26.02.2019	16.04.2019	0	DIAS



250	B		EMPADRONADO	LEY DE TRANSITO	FALLADA	(18.06.2019) REGISTRO DE MULTAS NO PAGADAS	PENDIENTE	26.02.2019	16.04.2019	0	DIAS
251	B		EMPADRONADO	LEY DE TRANSITO	FALLADA		CUMPLIDA	26.02.2019	19.04.2019	0	DIAS
252	B		EMPADRONADO	LEY DE TRANSITO	FALLADA	(18.06.2019) REGISTRO DE MULTAS NO PAGADAS	PENDIENTE	26.02.2019	17.04.2019	0	DIAS
253	B		EMPADRONADO	LEY DE TRANSITO	FALLADA	(04.06.2019) NOTIFICANDO REPOSICION	PENDIENTE	26.02.2019	04.06.2019		
254	B		EMPADRONADO	LEY DE TRANSITO	FALLADA		CUMPLIDA	26.02.2019	02.04.2019	0	DIAS
255	B		EMPADRONADO	LEY DE TRANSITO	FALLADA		CUMPLIDA	26.02.2019	16.04.2019	0	DIAS
256	B		EMPADRONADO	LEY DE TRANSITO	FALLADA		CUMPLIDA	26.02.2019	17.04.2019	0	DIAS
257	B		EMPADRONADO	LEY DE TRANSITO	FALLADA	(18.06.2019) REGISTRO DE MULTAS NO PAGADAS	PENDIENTE	26.02.2019	17.04.2019	0	DIAS
258	B	MARIO HIDALGO MENDEZ	MIGUEL LANDERO ARAYA	LEY DE BOSQUE		(15.05.2019) AUDIENCIA DE ESTILO PARA EL DIA (26.06.2019)		27.02.2019			
261	B		EMPADRONADO	LEY DE TRANSITO	FALLADA		CUMPLIDA	28.02.2019	16.04.2019	0	DIAS
262	B	JORGE YAÑEZ YAÑEZ	DEMOCIO BELMAR OSORIO	ACCIDENTE DE TRANSITO	FALLADA	AVENIMIENTO ARCHIVO	CUMPLIDA	28.02.2019	23.04.2019		
263	B		EMPADRONADO	LEY DE TRANSITO	FALLADA	(18.06.2019) NOTIFICANDO REPOSICION	PENDIENTE	01.03.2019	24.04.2019	0	DIAS
266	C	SONIA GUTIERREZ MENDEZ	JUAN VILLAGRA GUTIERREZ	ACCIDENTE DE TRANSITO	FALLADA	(08.06.2019) AUDIENCIA DE ESTILO PARA EL DIA (23.07.2019)		04.03.2019	12.03.2019	0	DIAS
271	C		POR ESCRITO PPU FXBF-89	LEY DE TRANSITO	FALLADA	(25.06.2019) NOTIFICANDO SENTENCIA	PENDIENTE	04.03.2019	30.05.2019	0	DIAS
285	C	JAIIME MARIN OLGUIN	CLAUDIO PINO ROJO	ACCIDENTE DE TRANSITO	FALLADA	(18.06.2019) REIT. CIT. A PRESTAR DECLARACION EL DIA (13.08.2019)		04.03.2019	12.03.2019		
286	C		EMPADRONADO PPU JVSZ-33	LEY DE TRANSITO	FALLADA	(26.06.2019) REGISTRO DE MULTAS NO PAGADAS	PENDIENTE	04.03.2019	24.04.2019	0	DIAS
287	C		EMPADRONADO PPU HHJC-31	LEY DE TRANSITO	FALLADA		CUMPLIDA	04.03.2019	24.04.2019	0	DIAS
289	C		EMPADRONADO PPU SY-3214	LEY DE TRANSITO	FALLADA		CUMPLIDA	04.03.2019	25.04.2019	0	DIAS
290	C		EMPADRONADO PPU HNZY-55	LEY DE TRANSITO	FALLADA	(25.06.2019) REGISTRO DE MULTAS NO PAGADAS	PENDIENTE	04.03.2019	25.04.2019	0	DIAS
291	C		EMPADRONADO PPU HXSJ 73	LEY DE TRANSITO	FALLADA	(26.06.2019) NOTIFICANDO SENTENCIA	PENDIENTE	04.03.2019	25.04.2019	0	DIAS
293	C		EMPADRONADO PPU DCBL-46	LEY DE TRANSITO	FALLADA	(19.06.2019) REGISTRO DE MULTAS NO PAGADAS	PENDIENTE	04.03.2019	25.04.2019	0	DIAS
297	C		EMPADRONADO PPU XB-8516	LEY DE TRANSITO	FALLADA		PENDIENTE	04.03.2019	17.04.2019	0	DIAS
298	C		POR ESCRITO PPU XJ-3113	LEY DE TRANSITO	FALLADA	(19.06.2019) NOTIFICANDO SENTENCIA	PENDIENTE	04.03.2019	17.04.2019	0	DIAS
302	C		EMPADRONADO PPU DRPR-81	LEY DE TRANSITO	FALLADA	(19.06.2019) REGISTRO DE MULTAS NO PAGADAS	PENDIENTE	06.03.2019	25.04.2019	0	DIAS
303	C		EMPADRONADO PPU KJ-8886	LEY DE TRANSITO	FALLADA		CUMPLIDA	06.03.2019	25.04.2019	0	DIAS
308	C		EMPADRONADO PPU KBTY-28	LEY DE TRANSITO	FALLADA	(19.06.2019) REGISTRO DE MULTAS NO PAGADAS	PENDIENTE	07.03.2019	25.04.2019	0	DIAS
309	C		EMPADRONADO PPU KWHLH-10	LEY DE TRANSITO	FALLADA	(27.06.2019) NOTIFICANDO SENTENCIA	PENDIENTE	07.03.2019	25.04.2019	0	DIAS
310	C		EMPADRONADO PPU CJXT-80	LEY DE TRANSITO	FALLADA	(03.06.2019) NOTIFICANDO SENTENCIA	PENDIENTE	07.03.2019	25.04.2019	0	DIAS
321	B		POR ESCRITO	LEY DE TRANSITO	FALLADA		CUMPLIDA	11.03.2019	30.04.2019	0	DIAS
322	B		EMPADRONADO	LEY DE TRANSITO	FALLADA	(20.06.2019) PIDE CUENTA EXHORTO AL JPL ANTOFAGASTA	PENDIENTE	11.03.2019	25.04.2019	0	DIAS
325	B		POR ESCRITO	LEY DE TRANSITO	FALLADA	(20.06.2019) REGISTRO DE MULTAS NO PAGADAS	PENDIENTE	11.03.2019	08.05.2019	0	DIAS
326	B		EMPADRONADO	LEY DE TRANSITO	FALLADA		CUMPLIDA	11.03.2019	25.04.2019	0	DIAS
327	B		EMPADRONADO	LEY DE TRANSITO	FALLADA	(25.06.2019) NOTIFICANDO REPOSICION	PENDIENTE	11.03.2019	25.04.2019	0	DIAS
328	B		EMPADRONADO	LEY DE TRANSITO	FALLADA	(19.06.2019) REGISTRO DE MULTAS NO PAGADAS	PENDIENTE	11.03.2019	25.04.2019	0	DIAS
329	B		EMPADRONADO	LEY DE TRANSITO	FALLADA	(19.06.2019) REGISTRO DE MULTAS NO PAGADAS	PENDIENTE	11.03.2019	25.04.2019	0	DIAS



333	B	EMPADRONADO	LEY DE TRANSITO	FALLADA	(19.06.2019) REGISTRO DE MULTAS NO PAGADAS	PENDIENTE	11.03.2019	25.04.2019	0	DIAS
336	B	EMPADRONADO	LEY DE TRANSITO	FALLADA	(19.06.2019) REGISTRO DE MULTAS NO PAGADAS	PENDIENTE	11.03.2019	24.04.2019	0	DIAS
340	B	EMPADRONADO	LEY DE TRANSITO	FALLADA		CUMPLIDA	11.03.2019	02.04.2019	0	DIAS
341	B	EMPADRONADO	LEY DE TRANSITO	FALLADA	(20.06.2019) EXHORTANDO AL JPL DE HUAPLEN	PENDIENTE	11.03.2019	24.04.2019	0	DIAS
342	B	EMPADRONADO	LEY DE TRANSITO	FALLADA		CUMPLIDA	11.03.2019	24.04.2019	0	DIAS
343	B	EMPADRONADO	LEY DE TRANSITO	FALLADA	(19.06.2019) REGISTRO DE MULTAS NO PAGADAS	PENDIENTE	11.03.2019	24.04.2019	0	DIAS
355	B	JAVIER NORAMBUENA MARTINEZ	ORDENANZA MUNICIPAL	FALLADA	(04.06.2019) NOTIFICANDO SENTENCIA	PENDIENTE	11.03.2019	30.04.2019	0	DIAS
359	B	EMPADRONADO	LEY DE TRANSITO	FALLADA	(20.06.2019) NOTIFICANDO SENTENCIA	PENDIENTE	12.03.2019	20.06.2019	0	DIAS
360	B	EMPADRONADO	LEY DE TRANSITO	FALLADA		CUMPLIDA	12.03.2019	24.04.2019	0	DIAS
361	B	JOSE JEREZ SILVA	ACCIDENTE DE TRANSITO		(19.06.2019) REIT. CIT. A PRESTAR DECLARACION EL DIA (06.08.2019)		12.03.2019			
365	B	JACQUELINE RAMIREZ FERNANDEZ	ACCIDENTE DE TRANSITO		(15.05.2019) AVENIMIENTO ARCHIVO		12.03.2019			
366	B	EMPADRONADO	LEY DE TRANSITO	FALLADA	(20.06.2019) NOTIFICANDO SENTENCIA	PENDIENTE	12.03.2019	08.05.2019	0	DIAS
372	B	EMPADRONADO	LEY DE TRANSITO	FALLADA	(19.07.2019) REGISTRO DE MULTAS NO PAGADAS	PENDIENTE	14.03.2019	25.04.2019	0	DIAS
373	B	EMPADRONADO	LEY DE TRANSITO	FALLADA		CUMPLIDA	15.03.2019	09.05.2019	0	DIAS
375	B	POR ESCRITO	LEY DE TRANSITO	FALLADA	(18.06.2019) PIDE CTA NOTIFICACION A CARBINEROS	PENDIENTE	15.03.2019	09.05.2019	0	DIAS
377	B	FERNANDO ALMUNA ESPINOZA	LEY DE TRANSITO	FALLADA	(20.06.2019) NOTIFICANDO SENTENCIA	PENDIENTE	15.03.2019	16.05.2019	0	DIAS
378	B	RUBEN ESCOBAR YANEZ	LEY DE TRANSITO	FALLADA	(20.06.2019) RETEER NOTIFICACION DE FALLO		15.03.2019			
379	C	DIEGO ARAVENA FUENTEALBA	LEY DE TRANSITO	FALLADA	(25.06.2019) NOTIFICANDO SENTENCIA	PENDIENTE	18.03.2019	16.04.2019	0	DIAS
380	C	SERGIO BRAVO OBREGON	LEY DE TRANSITO	FALLADA		CUMPLIDA	18.03.2019	16.04.2019	0	DIAS
381	C	RAUL HERNANDEZ ZUÑIGA	LEY DE TRANSITO	FALLADA		PENDIENTE	18.03.2019	16.04.2019	0	DIAS
386	C	EMPADRONADO PPU NP-300	LEY DE TRANSITO	FALLADA	(27.06.2019) NOTIFICANDO SENTENCIA	PENDIENTE	18.03.2019	27.06.2019	0	DIAS
388	C	OSVALDO MENDEZ RIQUELME	ACCIDENTE DE TRANSITO		(18.06.2019) CIT. A PRESTAR DECLARACION EL DIA (30.07.2019)		18.03.2019			
389	C	EMPADRONADO PPU HLEF-27	LEY DE TRANSITO	FALLADA	(20.07.2019) REGISTRO DE MULTAS NO PAGADAS	PENDIENTE	18.03.2019	30.04.2019	0	DIAS
390	C	EMPADRONADO PPU YD-6200	LEY DE TRANSITO	FALLADA	(27.06.2019) NOTIFICANDO SENTENCIA	PENDIENTE	18.03.2019	30.04.2019	0	DIAS
392	C	EUGENIO VALDES GUZMAN	LEY DE TRANSITO	FALLADA		CUMPLIDA	18.03.2019	03.04.2019	0	DIAS
393	C	LUIS VALENZUELA MORA	LEY DE TRANSITO	FALLADA		CUMPLIDA	18.03.2019	03.04.2019	0	DIAS
394	C	ROSARIO ALMUNA FUENTES	LEY DE TRANSITO	FALLADA		CUMPLIDA	18.03.2019	03.04.2019	0	DIAS
395	C	PATRICIA PEREIRA VILLALONOS	LEY DE TRANSITO	FALLADA		CUMPLIDA	18.03.2019	03.04.2019	0	DIAS
396	C	MAIKEI SALGADO MARTINEZ	LEY DE TRANSITO	FALLADA		CUMPLIDA	18.03.2019	23.04.2019	0	DIAS
397	C	MANUEL MUÑOZ MENDEZ	ACCIDENTE DE TRANSITO		(12.06.2019) AUDIENCIA DE ESTILO PARA EL DIA (11.07.2019)		18.03.2019			
399	C	ROLANDO MONSALVEZ CARRERA	ACCIDENTE DE TRANSITO		(25.06.2019) ADUJUNTANDO INFORME DE ALCOHOLEMIA		18.03.2019	16.04.2019		
400	C	PEDRO JARA ROJAS	ACCIDENTE DE TRANSITO	FALLADA		CUMPLIDA	18.03.2019	06.06.2019	0	DIAS
401	C	ABRAHAM ESCOBAR BETAMAL	ACCIDENTE DE TRANSITO	FALLADA		CUMPLIDA	18.03.2019	16.04.2019	0	DIAS
402	C	SERGIO INOSTROZA SALVO	LEY DE TRANSITO	FALLADA	(25.06.2019) NOTIFICANDO REPOSICION	PENDIENTE	18.03.2019	30.04.2019	0	DIAS
403	C	EMPADRONADO PPU KK-9906	LEY DE TRANSITO	FALLADA	(27.06.2019) NOTIFICANDO SENTENCIA	PENDIENTE	18.03.2019	30.04.2019	0	DIAS





407	C		EDUARDO MOENA ROJAS	FALLADA	LEY DE TRANSITO				FALLADA										
408	C		HECTOR RETAMAL ASTETE	FALLADA	LEY DE TRANSITO				FALLADA		(25.06.2019) NOTIFICANDO SENTENCIA			PENDIENTE	18.03.2019	23.04.2019	0	DIAS	
409	C		ELVIS WILLEGAS ARRIGADA	FALLADA	LEY DE TRANSITO				FALLADA		(25.06.2019) ORDEN DE ARRESTO			PENDIENTE	18.03.2019	23.04.2019	0	DIAS	
410	C		MARIA PEREZ MOLINA	FALLADA	LEY DE TRANSITO				FALLADA					CUMPLIDA	18.03.2019	23.04.2019	0	DIAS	
412	C		OSCAR TORRES YAÑEZ	FALLADA	LEY DE TRANSITO				FALLADA					CUMPLIDA	18.03.2019	16.04.2019	0	DIAS	
413	C		BANCO BIZCAYA ARGENTARIOA CHILE	FALLADA	LEY DE TRANSITO				FALLADA		(20.06.2019) REGISTRO DE MULTAS NO PAGADAS			PENDIENTE	19.03.2019	18.04.2019	0	DIAS	
415	C		SERGIO GONZALEZ OSSÉS	FALLADA	LEY DE TRANSITO				FALLADA					CUMPLIDA	19.03.2019	16.04.2019	0	DIAS	
416	C		PATRICIO PINILLA SANDOVAL	FALLADA	LEY DE TRANSITO				FALLADA					CUMPLIDA	19.03.2019	23.04.2019	0	DIAS	
417	C		DIEGO HENRIQUEZ CONTRÉAS	FALLADA	LEY DE TRANSITO				FALLADA					CUMPLIDA	19.03.2019	16.04.2019	0	DIAS	
418	C		EMPADRONADO PPU DGY-70	FALLADA	LEY DE TRANSITO				FALLADA		(25.06.2019) NOTIFICANDO SENTENCIA			PENDIENTE	19.03.2019	30.04.2019	0	DIAS	
421	C		ISAAC ORELLANA CAMPOS	FALLADA	LEY DE TRANSITO				FALLADA					CUMPLIDA	19.03.2019	23.04.2019	0	DIAS	
422	C		JOSE CAMPOS CISTERNAS	FALLADA	LEY DE TRANSITO				FALLADA					CUMPLIDA	19.03.2019	16.04.2019	0	DIAS	
423	C	MANUEL FIGUEROA ROJAS	LUIS YAÑEZ BASUALTO		LEY DE TRANSITO						(20.06.2019) PIDE CUANTA A CARABINEROS				21.03.2019				
424	C	TAMARA ZUÑIGA TRONCOSO	CARLOS LOPEZ CASTILLO		ACCIDENTE DE TRANSITO						(18.06.2019) INCOMPETENCIA JUZGADO GARANTIA LINARES				21.03.2019				
425	C		POR ESCRITO PPU YE-1169	FALLADA	LEY DE TRANSITO				FALLADA					CUMPLIDA	22.03.2019	04.04.2019	0	DIAS	
426	C		EMPADRONADO PPU CFFR-56	FALLADA	LEY DE TRANSITO				FALLADA		(27.06.2019) NOTIFICANDO SENTENCIA			PENDIENTE	22.03.2019	30.04.2019	0	DIAS	
427	C		PABLO GONZALEZ ALBORNOZ	FALLADA	LEY DE TRANSITO				FALLADA					CUMPLIDA	22.03.2019	16.04.2019	0	DIAS	
428	C		LUIS ROZAS NORAMBUENA	FALLADA	LEY DE TRANSITO				FALLADA					CUMPLIDA	22.03.2019	16.04.2019	0	DIAS	
429	B		FABIAN URRUTIA GOMEZ	FALLADA	LEY DE TRANSITO				FALLADA		(06.06.2019) NOTIFICANDO REPOSICION			PENDIENTE	25.03.2019	16.04.2019	0	DIAS	
430	B		JUAN FUENTEALBA FUENTEALBA		LEY DE BOSQUE						(04.06.2019) CIT. CARABINERO DENUNCIANTE (23.07.2019)				25.03.2019				
431	B		JOSE LOPEZ CASTRO	FALLADA	LEY DE TRANSITO				FALLADA					CUMPLIDA	25.03.2019	16.04.2019	0	DIAS	
432	B		CARLOS SOTO LARA	FALLADA	LEY DE TRANSITO				FALLADA					CUMPLIDA	25.03.2019	16.04.2019	0	DIAS	
433	B		ELADIO LOPEZ LOPEZ	FALLADA	LEY DE TRANSITO				FALLADA					CUMPLIDA	25.03.2019	04.04.2019	0	DIAS	
434	B		JUDITH ALMIÑA ZURITA	FALLADA	LEY DE TRANSITO				FALLADA					CUMPLIDA	25.03.2019	03.04.2019	0	DIAS	
435	B		EUGENIO SEVERINO CORNEJO	FALLADA	LEY DE TRANSITO				FALLADA					CUMPLIDA	25.03.2019	16.04.2019	0	DIAS	
436	B		MAURICIO GUERRERO BASCUNÁN	FALLADA	LEY DE TRANSITO				FALLADA					CUMPLIDA	25.03.2019	23.04.2019	0	DIAS	
437	B		RODRIGO CHAVEZ GARCIA	FALLADA	LEY DE TRANSITO				FALLADA		(18.06.2019) NOTIFICANDO REPOSICION			PENDIENTE	25.03.2019	23.04.2019	0	DIAS	
438	B		ALONZO LOPEZ MONDACA	FALLADA	LEY DE TRANSITO				FALLADA					CUMPLIDA	25.03.2019	16.04.2019	0	DIAS	
439	B		EMPADRONADO	FALLADA	LEY DE TRANSITO				FALLADA		(06.06.2019) NOTIFICANDO SENTENCIA			PENDIENTE	25.03.2019	08.05.2019	0	DIAS	
440	B		RICHARD ZURA PEREZ	FALLADA	LEY DE TRANSITO				FALLADA					CUMPLIDA	25.03.2019	26.06.2019			
441	B		JUAN QUEZADA ORTIZ	FALLADA	LEY DE TRANSITO				FALLADA					CUMPLIDA	25.03.2019	26.06.2019			
442	B	ANYELO OLIVARES CORTES	LUIS FLORES ARIAS		ACCIDENTE DE TRANSITO						(25.06.2019) AUDIENCIA DE ESTILO PARA EL DIA (28.06.2019)				25.03.2019				
443	B		ESTEFANIA BASCUNÁN RETAMAL	FALLADA	LEY DE TRANSITO				FALLADA					CUMPLIDA	25.03.2019	03.04.2019	0	DIAS	
444	B		MANUEL BARROS FUENTEALBA	FALLADA	LEY DE TRANSITO				FALLADA					CUMPLIDA	25.03.2019	02.04.2019	0	DIAS	
445	B		MICHEL OLAVE GODOY	FALLADA	LEY DE TRANSITO				FALLADA					CUMPLIDA	25.03.2019	16.04.2019			

446	B	EMPADRONADO	LEY DE TRANSITO	FALLADA	(19.06.2019) REGISTRO DE MULTAS NO PAGADAS	PENDIENTE	25.03.2019	09.05.2019	0	DIAS
447	B	EMPADRONADO	LEY DE TRANSITO	FALLADA		CUMPLIDA	25.03.2019	09.05.2019	0	DIAS
448	B	EMPADRONADO	LEY DE TRANSITO	FALLADA		CUMPLIDA	25.03.2019	15.05.2019	0	DIAS
449	B	EMPADRONADO	LEY DE TRANSITO	FALLADA		CUMPLIDA	25.03.2019	09.05.2019	0	DIAS
450	B	EMPADRONADO	LEY DE TRANSITO	FALLADA	(19.06.2019) RETERA NOTIFICACION DEL FALLO	PENDIENTE	26.03.2019	09.05.2019	0	DIAS
451	B	AUGUSTO ORTIZ IBANEZ	LEY DE TRANSITO	FALLADA		CUMPLIDA	26.03.2019	23.04.2019	0	DIAS
452	B	POR ESCRITO	LEY DE TRANSITO	FALLADA		CUMPLIDA	26.03.2019	23.04.2019	0	DIAS
453	B	ERASMO SEPULVEDA CAMPOS	ACCIDENTE DE TRANSITO		(06.06.2019) INCOMPETENCIA JUZGADO DE GARANTIA LINARES		26.03.2019			
454	B	HECTOR CARRION ESCOBAR	ACCIDENTE DE TRANSITO	FALLADA	AVENIMIENTO ARCHIVO	CUMPLIDA	26.03.2019	20.06.2019		
455	B	ABIGAIL SAZO CASTILLO	LEY DE TRANSITO	FALLADA		CUMPLIDA	26.03.2019	04.04.2019	0	DIAS
456	B	LUIS REYES TOLEDO	LEY DE TRANSITO	FALLADA		CUMPLIDA	26.03.2019	03.04.2019	0	DIAS
457	B	JULIO NORAMBUENA AVILA	LEY DE TRANSITO	FALLADA		CUMPLIDA	26.03.2019	18.04.2019	0	DIAS
458	B	MANUEL CASTILLO PONCE	LEY DE TRANSITO	FALLADA		CUMPLIDA	26.03.2019	18.04.2019	0	DIAS
459	B	DANIELA FUENTES ABARZA	LEY DE TRANSITO	FALLADA		CUMPLIDA	26.03.2019	02.04.2019	0	DIAS
460	B	CARLOS FUENTEALBA NORAMBUENA	LEY DE TRANSITO	FALLADA		CUMPLIDA	26.03.2019	16.04.2019	0	DIAS
461	B	RUBEN PINOCHET BARAHONA	URBANISMO Y CONSTRUC.		(20.06.2019) PIDE CTA NOTIFICACION A CARABINEROS		26.03.2019			
462	B	JORGE CHANDIA FUENTES	LEY DE TRANSITO	FALLADA		CUMPLIDA	29.03.2019	11.04.2019	0	DIAS
463	B	MARTIN PALLALEF ZUÑIGA	LEY DE TRANSITO	FALLADA		CUMPLIDA	29.03.2019	11.04.2019	0	DIAS
464	B	EMPADRONADO	LEY DE TRANSITO	FALLADA	(20.06.2019) EXHORTANDO AL JPL DE TENO	PENDIENTE	29.03.2019	16.05.2019	0	DIAS
465	B	PABLO BARRA CASTILLO	LEY DE TRANSITO	FALLADA		CUMPLIDA	29.03.2019	24.04.2019	0	DIAS
466	B	WILLIAMS SANCHEZ QUIROZ	ACCIDENTE DE TRANSITO		(20.06.2019) AUDIENCIA DE ESTILO EL DIA (20.08.2019)		29.03.2019			
467	B	POR ESCRITO	LEY DE TRANSITO		SE ACOGE AL ARTICULO 22 LEY 18.287 (03.04.2019)	ARCHIVO	29.03.2019			
468	B	MAURICIO PANEMAN CORVALAN	LEY DE TRANSITO		SE ACOGE AL ARTICULO 22 LEY 18.287 (03.04.2019)	ARCHIVO	01.04.2019			
469	C	FRANCISCO SALVA VASQUEZ	LEY DE TRANSITO	FALLADA		CUMPLIDA	01.04.2019	02.04.2019	0	DIAS
470	C	DANIEL MEZA BRAVO	LEY DE TRANSITO	FALLADA	SE ACOGE AL ARTICULO 22 LEY 18.287 (02.04.2019)	ARCHIVO	02.04.2019			
471	C	JUAN FUENTES MUÑOZ	LEY DE TRANSITO	FALLADA		CUMPLIDA	01.04.2019	16.04.2019	0	DIAS
472	C	JOEL PEREIRA MUÑOZ	ACCIDENTE DE TRANSITO		(14.05.2019) ARCHIVO		01.04.2019			
473	C	BRAVAN PARRA PARRA	LEY DE TRANSITO	FALLADA		CUMPLIDA	01.04.2019	18.04.2019	0	DIAS
474	C	JUAN MUÑOZ VASQUEZ	LEY DE TRANSITO	FALLADA	SE ACOGE AL ARTICULO 22 LEY 18.287 (01.04.2019)		01.04.2019			
475	C	FELIPE JIMENEZ ROA	LEY DE TRANSITO	FALLADA		CUMPLIDA	01.04.2019	18.04.2019	0	DIAS
476	C	EMPADRONADO PPU DEP.V-38	LEY DE TRANSITO		(23.05.2019) RET. CIT. A PRESENTAR DESCARGOS EL DIA (27.06.2019)		01.04.2019			
477	C	MAURICIO MOYA CHARTIER	LEY DE TRANSITO	FALLADA		CUMPLIDA	02.04.2019	16.04.2019	0	DIAS
478	C	MIRIO RETAMAL MORALES	LEY DE TRANSITO	FALLADA		CUMPLIDA	02.04.2019	16.04.2019	0	DIAS
479	C	ALEJANDRO PARADA GONZALEZ	LEY DE TRANSITO	FALLADA		CUMPLIDA	02.04.2019	16.04.2019	0	DIAS
480	C	EMPADRONADO PPU HRFV-37	LEY DE TRANSITO	FALLADA		CUMPLIDA	03.04.2019	07.06.2019	0	DIAS



482	C		EMPADRONADO PPU HPLX-65	LEY DE TRANSITO	FALLADA	(20,06,2019) NOTIFICANDO SENTENCIA	PENDIENTE	03,04,2019	23,05,2019	0	DIAS
483	C		EMPADRONADO PPU DWJZ-97	LEY DE TRANSITO	FALLADA	(23,05,2019) NOTIFICANDO SENTENCIA	PENDIENTE	03,04,2019	23,05,2019	0	DIAS
484	C		EMPADRONADO PPU FCTZ-25	LEY DE TRANSITO	FALLADA	(23,05,2019) NOTIFICANDO REPOSICION	PENDIENTE	03,04,2019	23,05,2019	0	DIAS
485	C		EMPADRONADO PPU FDPY-85	LEY DE TRANSITO	FALLADA	(30,05,2019) NOTIFICANDO SENTENCIA	PENDIENTE	03,04,2019	30,05,2019	0	DIAS
486	C		WILLIAMS SANCHEZ QUIROZ	LEY DE TRANSITO	FALLADA		CUMPLIDA	03,04,2019	04,04,2019	0	DIAS
487	C		ISABEL ARAVENA CONCHA	LEY DE TRANSITO	FALLADA		CUMPLIDA	03,04,2019	04,04,2019	0	DIAS
488	C		JAIMÉ VALENZUELA QUEVEDO	LEY DE TRANSITO	FALLADA		CUMPLIDA	04,04,2019	04,04,2019	0	DIAS
489	C		EMPADRONADO PPU KXUH-93	LEY DE TRANSITO	FALLADA	(20,06,2019) REGISTRO DE MULTAS NO PAGADAS	PENDIENTE	04,04,2019	24,04,2019	0	DIAS
490	C		EMPADRONADO PPU JTSB-47	LEY DE TRANSITO	FALLADA		CUMPLIDA	04,04,2019	14,05,2019	0	DIAS
491	C		TABITA LILLO TAPIA	LEY DE TRANSITO	FALLADA		CUMPLIDA	04,04,2019	24,04,2019	0	DIAS
492	C	COMAF	LUIS GALLEGOS GONZALEZ	LEY BOSQUE		(04,06,2019) AUDIENCIA DE ESTILO PARA EL DIA (28,08,2019)		04,04,2019			
493	C	MARIO QUIROZ PEREZ	FELIPE ZURA ROJAS	ACCIDENTE DE TRANSITO		(18,06,2019) AUDIENCIA DE ESTILO EL DIA (18,07,2019)		04,04,2019			
494	C		JOSE LARENA ORELLANA	LEY DE TRANSITO	FALLADA		CUMPLIDA	05,04,2019	11,04,2019	0	DIAS
495	C		WINNY LUENGO REYES	LEY DE TRANSITO		SE ACOGE AL ARTICULO 22 LEY 18,287 (11,04,2019)	ARCHIVO	05,04,2019			
496	C		POR ESCRITO PPU BZSY-40	LEY DE TRANSITO	FALLADA	(18,06,2019) NOTIFICANDO REPOSICION	PENDIENTE	05,04,2019	24,04,2019	0	DIAS
497	B		JOSE MIRANDA PINO	LEY DE TRANSITO		SE ACOGE AL ARTICULO 22 LEY 18,287 (08,04,2019)	ARCHIVO	05,04,2019			
498	B		MANUEL JIMENEZ PEZOA	LEY DE TRANSITO	FALLADA	(20,06,2019) ORDENDE ARRESTO	PENDIENTE	08,04,2019	24,04,2019	0	DIAS
499	B		JULIO MENDEZ LUNA	LEY DE TRANSITO	FALLADA		CUMPLIDA	08,04,2019	24,04,2019	0	DIAS
500	B		SERGIO SANHUEZA RETAMAL	LEY DE TRANSITO	FALLADA		CUMPLIDA	08,04,2019	24,04,2019	0	DIAS
501	B		HECTOR CARDENAS ARENAS	LEY DE TRANSITO	FALLADA		CUMPLIDA	08,04,2019	24,04,2019	0	DIAS
502	B		LUIS TORRES ALARCON	LEY DE TRANSITO		SE ACOGE AL ARTICULO 22 LEY 18,287 (08,04,2019)	ARCHIVO	08,04,2019			
503	B		OSVALDO URRUTIA CONCHA	LEY DE TRANSITO	FALLADA		CUMPLIDA	08,04,2019	24,04,2019	0	DIAS
504	B		ANTONIO FUENTEALBA LUENGO	LEY DE TRANSITO	FALLADA	(27,06,2019) ORDEN DE ARRESTO	PENDIENTE	08,04,2019	24,04,2019	0	DIAS
505	B		CAROLINA FUENTEALBA LUENGO	LEY DE TRANSITO	FALLADA		CUMPLIDA	08,04,2019	24,04,2019	0	DIAS
506	B		EDELMIRO GALLEGOS ORTEGA	LEY DE TRANSITO		SE ACOGE AL ARTICULO 22 LEY 18,287 (09,04,2019)	ARCHIVO	08,04,2019			
507	B		JULIO CID MORALES	LEY DE TRANSITO	FALLADA		CUMPLIDA	08,04,2019	24,04,2019	0	DIAS
508	B		RODRIGO PARADA MARTINEZ	LEY DE TRANSITO	FALLADA	(19,06,2019) ORDEN DE ARRESTO	PENDIENTE	08,04,2019	24,04,2019	0	DIAS
509	B		MAXIMILIANO BORDENSTEIN	LEY DE TRANSITO	FALLADA	(27,06,2019) ORDEN DE ARRESTO	PENDIENTE	08,04,2019	17,04,2019	0	DIAS
510	B		NINETTI ALBORNOZ MUÑOZA	LEY DE TRANSITO		SE ACOGE AL ARTICULO 22 LEY 18,287 (09,04,2019)	ARCHIVO	08,04,2019			
511	B		EMPADRONADO	LEY DE TRANSITO	FALLADA		CUMPLIDA	08,04,2019	05,06,2019	0	DIAS
512	B		EMPADRONADO	LEY DE TRANSITO	FALLADA	(18,06,2019) NOTIFICANDO SENTENCIA	PENDIENTE	08,04,2019	18,06,2019	0	DIAS
513	B		EMPADRONADO	LEY DE TRANSITO	FALLADA		CUMPLIDA	08,04,2019	18,06,2019	0	DIAS
514	B		EMPADRONADO	LEY DE TRANSITO	FALLADA	(18,06,2019) NOTIFICANDO SENTENCIA	PENDIENTE	08,04,2019	18,06,2019	0	DIAS
515	B		NATHALY VILLARROEL ROMAN	ACCIDENTE DE TRANSITO		(18,06,2019) AUDIENCIA DE ESTILO PARA EL DIA (24,07,2019)		08,04,2019			
516	B		NURIA VASQUEZ GOMEZ	ACCIDENTE DE TRANSITO		(20,06,2019) OFICIANDO AL HOSPITAL BASE DE LINARES		08,04,2019			



517	B	JOSE TAPIA BERRIOS	LEY DE TRANSITO	FALLADA			CUMPLIDA	08.04.2019	24.04.2019	0	DIAS
518	B	SERRANDO VILLALOBOS VASQUEZ	LEY DE TRANSITO	FALLADA			CUMPLIDA	08.04.2019	24.04.2019	0	DIAS
519	B	MIRTA FUENTES AGUILAR	LEY DE TRANSITO	FALLADA			CUMPLIDA	08.04.2019	24.04.2019	0	DIAS
520	B	EMPADRONADO	LEY DE TRANSITO		(06.06.2019) CIT. A PRESENTAR DESCARGOS EL DIA (11.07.2019)			08.04.2019			
521	B	EMPADRONADO	LEY DE TRANSITO		(19.06.2019) PIDE CTA. NOTIFICACION A CARABINEROS			08.04.2019			
522	B	JUANA IBANEZ HERNANDEZ	LEY DE TRANSITO		(27.06.2019) CIT. A CARABINEROS DENUNCIANTES PARA EL DIA (24.07.2019)			08.04.2019	24.04.2019	0	DIAS
523	B	LUCIA ROCAMORA AL TAMIRANO	LEY DE TRANSITO	FALLADA			CUMPLIDA	08.04.2019	16.04.2019	0	DIAS
524	B	OSVALDO ITURRA CAMPOS	LEY DE TRANSITO		SE ACOGE AL ARTICULO 22 LEY 18.287 (12.04.2019)			09.04.2019			
525	B	ARMANDO MARTINEZ LOPEZ	LEY DE TRANSITO	FALLADA			CUMPLIDA	09.04.2019	24.04.2019	0	DIAS
526	B	LUIS VERGARA M	RENTAS MUNICIPALES	FALLADA	(18.06.2019) PIDE CTA. NOTIFICACION A CARABINEROS			09.04.2019	16.04.2019		
527	B	ROMULO CASTILLO CONTRERAS	LEY DE TRANSITO	FALLADA			CUMPLIDA	08.04.2019	18.04.2019		
528	B	EMPADRONADO	LEY DE TRANSITO		(27.06.2019) CIT. A CARABINEROS DENUNCIANTES			10.04.2019			
529	B	ADOLFO BETANCUR QUIROGA	LEY DE TRANSITO		SE ACOGE AL ARTICULO 22 LEY 18.287 (15.04.2019)			11.04.2019	23.04.2019	0	DIAS
530	B	DANILO ALTAGA BARROS	LEY DE TRANSITO	FALLADA			CUMPLIDA	11.04.2019		0	DIAS
531	B	EMPADRONADO	LEY DE TRANSITO		(19.06.2019) PIDE CTA. NOTIFICACION A CARABINEROS			11.04.2019			
532	B	EMPADRONADO	LEY DE TRANSITO	FALLADA	(19.06.2019) NOTIFICANDO SENTENCIA		PENDIENTE	11.04.2019	19.06.2019	0	DIAS
533	B	EMPADRONADO	LEY DE TRANSITO		(23.05.2019) CIT. A PRESENTAR DESCARGOS EL DIA (03.07.2019)			12.04.2019			
532	B	TAMARA CASTILLO ESTAY	ACCIDENTE DE TRANSITO		(18.06.2019) ADJUNTANDO INFORME DE ALCOHOLEMIA Y LESIONES			12.04.2019			
533	B	CESAR CERDA SOTO	LEY DE TRANSITO	FALLADA			CUMPLIDA	12.04.2019	24.04.2019	0	DIAS
534	B	MARIA ESPINOZA PIZARRO	LEY DE TRANSITO	FALLADA			CUMPLIDA	12.04.2019	17.04.2019	0	DIAS
535	B	JEREMIAS BECERRA HENRIQUEZ	LEY DE TRANSITO	FALLADA	(27.06.2019) ORDEN DE ARRESTO		PENDIENTE	12.04.2019	24.04.2019	0	DIAS
536	B	ELIAS ALARCON ORELLANA	LEY DE TRANSITO	FALLADA			CUMPLIDA	12.04.2019	24.04.2019	0	DIAS
537	B	FABIOLA CAMPOS RETAMAL	LEY DE TRANSITO	FALLADA			CUMPLIDA	12.04.2019	24.04.2019	0	DIAS
538	B	EMPADRONADO	LEY DE TRANSITO	FALLADA	(27.06.2019) NOTIFICANDO REPOSICION		PENDIENTE	12.04.2019	23.04.2019	0	DIAS
539	C	RICARDO MUÑOZ RETAMAL	LEY DE TRANSITO	FALLADA			CUMPLIDA	15.04.2019	24.04.2019	0	DIAS
540	C	JUAN CONTRERAS ULLOA	LEY DE TRANSITO		SE ACOGE AL ARTICULO 22 LEY 18.287 (14.04.2019)		ARCHIVO	15.04.2019			
541	C	DEBORA FALCON FUENTES	LEY DE TRANSITO	FALLADA	(18.06.2019) NOTIFICANDO REPOSICION		PENDIENTE	15.04.2019	30.04.2019	0	DIAS
542	C	NICOLAS CASTILLO CERDA	LEY DE TRANSITO	FALLADA	(20.06.2019) ORDEN DE ARRESTO		PENDIENTE	15.04.2019	14.05.2019	0	DIAS
543	C	ALVARO SEPULVEDA SEPULVEDA	LEY DE TRANSITO	FALLADA			PENDIENTE	15.04.2019	30.04.2019	0	DIAS
544	C	NICOL JARA ARELLANO	ACCIDENTE DE TRANSITO		(18.06.2019) CIT. A PRESTAR DECLARACION EL DIA (13.08.2019)			15.04.2019			
545	C	EMPADRONADO PPU DGVY-70	LEY DE TRANSITO	FALLADA	(20.06.2019) NOTIFICANDO SENTENCIA		PENDIENTE	15.04.2019	30.05.2019	0	DIAS
546	C	MOISES GONZALEZ MORAM	LEY DE TRANSITO	FALLADA			CUMPLIDA	15.04.2019	05.05.2019	0	DIAS
547	C	CLAUDIA DIAZ VALDES	LEY DE TRANSITO	FALLADA			CUMPLIDA	15.04.2019	08.05.2019	0	DIAS
548	C	RODRIGO VALDES VALDES	ACCIDENTE DE TRANSITO		(25.06.2019) CIT. A CARABINEROS DENUNCIANTES PARA EL DIA (03.07.2019)			15.04.2019			
549	C	SAANDRO MUÑOZ BRAVO	LEY DE TRANSITO	FALLADA			CUMPLIDA	15.04.2019	19.04.2019	0	DIAS



550	C	CARLOS MORA MORA	LEY DE TRANSITO		SE ACOGE AL ARTICULO 22 LEY 18.287 (15.04.2019)	ARCHIVO	15.04.2019						
551	C	JOHANNA AVILA FAUNDEZ	LEY DE TRANSITO	FALLADA	(18.06.2019) NOTIFICANDO REPOSICION	PENDIENTE	15.04.2019	17.04.2019	0	DIAS			
552	C	JUAN RETAMAL ALARCON	LEY DE TRANSITO	FALLADA	(20.06.2019) ORDEN DE ARRESTO	PENDIENTE	15.04.2019	07.05.2019	0	DIAS			
553	C	MARCO LILLO CERDA	LEY DE TRANSITO	FALLADA		CUMPLIDA	15.04.2019	26.04.2019	0	DIAS			
554	C	POR ESCRITO PPU JHYJX-73	LEY DE TRANSITO	FALLADA	(20.06.2019) REGISTRO DE MULTAS NO PAGADAS	PENDIENTE	15.04.2019	26.04.2019	0	DIAS			
555	C	HECTOR DAZA CASTILLO	LEY DE TRANSITO	FALLADA		CUMPLIDA	15.04.2019	17.04.2019	0	DIAS			
556	C	POR ESCRITO PPU BHEL-21	LEY DE TRANSITO	FALLADA		CUMPLIDA	15.04.2019	17.04.2019	0	DIAS			
557	C	EMPADRONADO PPU KLZK-86	LEY DE TRANSITO	FALLADA	(20.06.2019) PIDE CUENTA A CARABINEROS DE COLINA	PENDIENTE	15.04.2019		0	DIAS			
558	C	EMPADRONADO PPU HCTL-15	LEY DE TRANSITO	FALLADA	(16.06.2019) NOTIFICANDO SENTENCIA	PENDIENTE	15.04.2019	30.05.2019	0	DIAS			
559	C	EMPADRONADO PPU JVT-30	LEY DE TRANSITO	FALLADA		CUMPLIDA	15.04.2019	30.05.2019	0	DIAS			
560	C	EMPADRONADO PPU KH-9622	LEY DE TRANSITO	FALLADA	(20.06.2019) NOTIFICANDO SENTENCIA	PENDIENTE	15.04.2019	30.05.2019	0	DIAS			
561	C	EMPADRONADO PPU FSHB-89	LEY DE TRANSITO	FALLADA		CUMPLIDA	15.04.2019	30.05.2019	0	DIAS			
562	C	EMPADRONADO PPU VY-5879	LEY DE TRANSITO	FALLADA	(20.06.2019) NOTIFICANDO SENTENCIA	PENDIENTE	15.04.2019	30.05.2019	0	DIAS			
563	C	EMPADRONADO PPU DSHC-73	LEY DE TRANSITO	FALLADA	(20.06.2019) NOTIFICANDO SENTENCIA	PENDIENTE	15.04.2019	30.05.2019	0	DIAS			
564	C	EMPADRONADO PPU HZHB-76	LEY DE TRANSITO	FALLADA	(13.06.2019) NOTIFICANDO SENTENCIA	PENDIENTE	15.04.2019	30.05.2019	0	DIAS			
565	C	EMPADRONADO PPU HRBH-921	LEY DE TRANSITO	FALLADA		PENDIENTE	15.04.2019	30.05.2019	0	DIAS			
566	C	EMPADRONADO PPU GJLK-70	LEY DE TRANSITO	FALLADA		CUMPLIDA	15.04.2019	30.05.2019	0	DIAS			
567	C	CARLOS MUIJICA PICHAÑO	LEY DE TRANSITO	FALLADA		CUMPLIDA	15.04.2019	30.05.2019	0	DIAS			
568	C	EMPADRONADO PPU DRXX-71	LEY DE TRANSITO	FALLADA	(20.06.2019) CIT. A PRESTAR DECLARACION A PRIMERA AUDIENCIA	CUMPLIDA	15.04.2019		0	DIAS			
569	C	EMPADRONADO PPUKVZK-87	LEY DE TRANSITO	FALLADA		CUMPLIDA	15.04.2019	29.05.2019	0	DIAS			
570	C	EMPADRONADO PPU NL-7868	LEY DE TRANSITO	FALLADA	(18.06.2019) CIT. A PRESENTAR DESCARGOS EL DIA (08.08.2019)	CUMPLIDA	15.04.2019		0	DIAS			
571	C	SUBCOMISARIA DE CARABINEROS	LEY DE TRANSITO	FALLADA		CUMPLIDA	15.04.2019	16.05.2019	0	DIAS			
572	C	PAULA LOPEZ LILLO	LEY DE TRANSITO	FALLADA		CUMPLIDA	16.04.2019	07.05.2019	0	DIAS			
573	C	RAMIRO MESA SAAVEDRA	LEY DE TRANSITO	FALLADA		CUMPLIDA	16.04.2019	07.05.2019	0	DIAS			
574	C	MARLENE BARRA LOPEZ	LEY DE TRANSITO	FALLADA	SE ACOGE AL ARTICULO 22 LEY 18.287 (15.04.2019)	ARCHIVO	16.04.2019		0	DIAS			
575	C	NICOLAS PEDEROS GUZMAN	LEY DE TRANSITO	FALLADA	(18.06.2019) NOTIFICANDO REPOSICION	PENDIENTE	16.04.2019	08.05.2019	0	DIAS			
576	C	PAOLO VERGARA TORRES	ORDENANZA MUNICIPAL		(19.06.2019) ARCHIVO PROVISORIO		16.04.2019		0	DIAS			
577	C	CAROLINA FUENTEALBA BARRIOS	LEY DE TRANSITO	FALLADA		CUMPLIDA	17.04.2019	30.04.2019	0	DIAS			
578	C	ALEXIS FUENTES CASTILLO	LEY DE TRANSITO	FALLADA		CUMPLIDA	17.04.2019	30.04.2019	0	DIAS			
579	C	HUGO ESPINOZA MUÑOZ	LEY DE TRANSITO	FALLADA		CUMPLIDA	17.04.2019	30.04.2019	0	DIAS			
580	C	HUGO ESPINOZA MUÑOZ	LEY DE TRANSITO	FALLADA		CUMPLIDA	17.04.2019	30.04.2019	0	DIAS			
581	C	EDUARDO CAMPOS CAMPOS	ACCIDENTE DE TRANSITO		(20.06.2019) AUDIENCIA DE ESTILO PARA EL DIA (23.07.2019)		17.04.2019		0	DIAS			
582	C	JUAN RETAMAL ALVAREZ	LEY DE TRANSITO	FALLADA		CUMPLIDA	17.04.2019	07.05.2019	0	DIAS			
583	C	JOSE MORAGA RETAMAL	LEY DE TRANSITO	FALLADA		CUMPLIDA	16.04.2019	07.05.2019	0	DIAS			
584	C	EMPADRONADO PPU JRTS-53	LEY DE TRANSITO	FALLADA	820.06.2019) REGISTRO MULTAS NO PAGADAS	PENDIENTE	16.04.2019	28.05.2019	0	DIAS			



595	C	EMPADRONADO PRU ZP-2689	LEY DE TRANSITO	FALLADA			CUMPLIDA	18.04.2019	28.05.2019	0	DIAS
596	C	EMPADRONADO PRU BSFD-59	LEY DE TRANSITO	FALLADA			CUMPLIDA	18.04.2019	28.05.2019	0	DIAS
597	C	EMPADRONADO PRU KXVH-59	LEY DE TRANSITO		(29.05.2019) PIDE CITA A CARABINEROS DE HUUELAS			18.04.2019			
598	C	EMPADRONADO PRU CLTD-10	LEY DE TRANSITO	FALLADA			PENDIENTE	18.04.2019	28.05.2019	0	DIAS
599	C	LUIS ROS GUTIERREZ	LEY DE TRANSITO	FALLADA	(25.06.2019) ORDEN DE ARRESTO		PENDIENTE	18.04.2019	30.04.2019	0	DIAS
590	C	POR ESCRITO PRU GRGG-55	LEY DE TRANSITO	FALLADA	(13.06.2019) NOTIFICANDO SENTENCIA		PENDIENTE	18.04.2019	30.05.2019	0	DIAS
591	C	MELSON PARRA VILLALOBOS	LEY DE TRANSITO	FALLADA			CUMPLIDA	18.04.2019	08.05.2019	0	DIAS
592	C	ENZO ALARCON ALARCON	LEY DE TRANSITO	FALLADA			CUMPLIDA	18.04.2019	30.04.2019	0	DIAS
593	C	EDELBERTO BRAVO VILLAR	LEY DE TRANSITO	FALLADA			CUMPLIDA	18.04.2019	08.05.2019	0	DIAS
594	C	LUIS MORALES ACUÑA	LEY DE TRANSITO		(02.05.2019) CIT. PRESENTAR DESCARGOS EL DIA (11.07.2019)			18.04.2019			
595	C	POR ESCRITO PRU VZ-7690	LEY DE TRANSITO	FALLADA			PENDIENTE	18.04.2019	25.04.2019	0	DIAS
596	C	POR ESCRITO PRU YJ-9308	LEY DE TRANSITO	FALLADA	(19.06.2019) NOTIFICANDO SENTENCIA		PENDIENTE	18.04.2019	25.05.2019	0	DIAS
597	B	CAROLINA COLVIN VALDES	LEY DE TRANSITO	FALLADA			CUMPLIDA	22.04.2019	07.05.2019	0	DIAS
598	B	NICANOR QUIROZ OLTEGA	LEY DE TRANSITO		SE ACOGE AL ARTICULO 22 LEY 18.287 (18.04.2019)		ARCHIVO	22.04.2019			
599	B	JOSE RUIZ MAUREIRA	LEY DE TRANSITO	FALLADA	(27.06.2019) ORDEN DE ARRESTO		PENDIENTE	22.04.2019	08.05.2019	0	DIAS
600	B	MATIAS COFRE CANALES	LEY DE TRANSITO	FALLADA			CUMPLIDA	22.04.2019	08.05.2019	0	DIAS
601	B	JUAN VELASQUEZ MUÑOZ	LEY DE TRANSITO		SE ACOGE AL ARTICULO 22 LEY 18.287 (22.04.2019)		ARCHIVO	22.04.2019			
602	B	SANDRA BARRERA VILLAVIGENCIO	LEY DE TRANSITO	FALLADA	(19.06.2019) EXHORTANDO AL JPL MAIPU		PENDIENTE	22.04.2019	07.05.2019	0	DIAS
603	B	MANUEL VALLEJOS FUENTES	LEY DE TRANSITO	FALLADA			CUMPLIDA	22.04.2019	08.05.2019	0	DIAS
604	B	OMAR PIÑA ANTILAO	LEY DE TRANSITO	FALLADA	(27.06.2019) NOTIFICANDO REPOSICION		PENDIENTE	22.04.2019	07.05.2019	0	DIAS
605	B	JOSE PAREDES MORALES	ACCIDENTE DE TRANSITO		(26.06.2019) ADJUNTANDO INFORME DE ALCOHOLEMIA Y LESIONES			22.04.2019			
606	B	CARLOS BATARCE FALCON	LEY DE TRANSITO	FALLADA	(19.06.2019) NOTIFICANDO SENTENCIA		PENDIENTE	22.04.2019	19.06.2019	0	DIAS
607	B	FERNANDO ALARCON JORQUERA	LEY DE TRANSITO	FALLADA			CUMPLIDA	22.04.2019	07.05.2019	0	DIAS
608	B	DAYANA TURRIAGA GALAZ	LEY DE TRANSITO	FALLADA	(04.06.2019) EXHORTANDO AL JPL QUINTA DE TILCOCO		PENDIENTE	22.04.2019	08.05.2019	0	DIAS
609	B	PEDRO SANHUEZA VALENZUELA	LEY DE TRANSITO	FALLADA			CUMPLIDA	22.04.2019	08.05.2019	0	DIAS
610	B	MARCELA GARRIDO FAUNDEZ	ACCIDENTE DE TRANSITO		(11.06.2019) AUDIENCIA DE ESTILO PARA EL DIA (08.08.2019)			22.04.2019			
611	B	LORENA SOLIS BARRA	LEY DE BOSQUE		(19.06.2019) AUDIENCIA DE ESTILO EL DIA (21.08.2019)			22.04.2019			
612	B	LUIS NORAMBUENA GATICA	LEY DE TRANSITO	FALLADA			CUMPLIDA	22.04.2019	07.05.2019	0	DIAS
613	B	JUAN PEREZ CARRILLO	LEY DE TRANSITO	FALLADA			CUMPLIDA	22.04.2019	07.05.2019	0	DIAS
614	B	EFFRAIN VIVANCO VIVANCO	LEY DE TRANSITO		SE ACOGE AL ARTICULO 22 LEY 18.287 (22.04.2019)			22.04.2019			
615	B	CRISTIAN PALAVECINO LLANOS	LEY DE TRANSITO	FALLADA			CUMPLIDA	22.04.2019	07.05.2019	0	DIAS
618	B	ORFILA SAN MARTIN GONZALEZ	LEY DE TRANSITO	FALLADA			CUMPLIDA	22.04.2019	07.05.2019	0	DIAS
619	B	JOCJAN GOMEZ BARROS	LEY DE TRANSITO	FALLADA	(18.06.2019) ORDEN DE ARRESTO		PENDIENTE	22.04.2019	07.05.2019	0	DIAS
620	B	REINALDO ALMUNA CONTRERAS	LEY DE TRANSITO	FALLADA			CUMPLIDA	22.04.2019	07.05.2019	0	DIAS
621	B	BRAVIAN CORNEJO SOTO	LEY DE TRANSITO	FALLADA			CUMPLIDA	22.04.2019	07.05.2019	0	DIAS



622	B		CRISTOPHER GARRIDO LINCUMILLA	LEY DE TRANSITO	FALLADA			CUMPLIDA	22.04.2019	07.05.2019	0	DIAS
623	B		PEDRO CASTILLO SANCHEZ	LEY DE TRANSITO	FALLADA			CUMPLIDA	22.04.2019	23.04.2019	0	DIAS
624	B		EMPADRONADO	LEY DE TRANSITO	FALLADA			CUMPLIDA	22.04.2019	20.05.2019	0	DIAS
625	B		EMPADRONADO	LEY DE TRANSITO	FALLADA	(27.06.2019) NOTIFICANDO REPOSICION		PENDIENTE	22.04.2019	20.05.2019	0	DIAS
626	B		EMPADRONADO	LEY DE TRANSITO	FALLADA	(20.06.2019) NOTIFICANDO SENTENCIA		PENDIENTE	22.04.2019	20.05.2019	0	DIAS
627	B		MANUEL HERRERA RODRIGUEZ	LEY DE TRANSITO	FALLADA			CUMPLIDA	23.04.2019	08.05.2019	0	DIAS
628	B		NORA MARLENE SOTO	LEY DE TRANSITO	FALLADA			CUMPLIDA	23.04.2019	08.05.2019	0	DIAS
629	B		HUMBERTO OLAVE ORTUYA	LEY DE TRANSITO	FALLADA			CUMPLIDA	23.04.2019	08.05.2019	0	DIAS
630	B		INGRID BASUALTO ZUNIGA	ACCIDENTE DE TRANSITO	FALLADA	(20.06.2019) AUDIENCIA DE ESTILO PARA EL DIA (30.07.2019)		PENDIENTE	23.04.2019	08.05.2019	0	DIAS
631	B		BORIS ESCOBAR MONDACA	LEY DE TRANSITO	FALLADA	(27.06.2019) ORDEN DE ARRESTO		PENDIENTE	23.04.2019	25.06.2019	0	DIAS
632	B		EMPADRONADO	LEY DE TRANSITO	FALLADA	(25.06.2019) NOTIFICANDO REPOSICION		PENDIENTE	23.04.2019	25.06.2019	0	DIAS
633	B		EMPADRONADO	LEY DE TRANSITO	FALLADA	(25.06.2019) NOTIFICANDO SENTENCIA		PENDIENTE	23.04.2019	25.06.2019	0	DIAS
634	B		EMPADRONADO	LEY DE TRANSITO	FALLADA	(25.06.2019) NOTIFICANDO SENTENCIA		PENDIENTE	23.04.2019	25.06.2019	0	DIAS
635	B		EMPADRONADO	LEY DE TRANSITO	FALLADA			CUMPLIDA	23.04.2019	25.06.2019	0	DIAS
636	B		CRISTOFER BARROS SANCHEZ	LEY DE TRANSITO	FALLADA	(27.06.2019) ORDEN DE ARRESTO		CUMPLIDA	24.04.2019	09.05.2019	0	DIAS
637	B		LUIS CAMPOS VASQUEZ	LEY DE TRANSITO	FALLADA			CUMPLIDA	24.04.2019	09.05.2019	0	DIAS
638	B		POR ESCRITO	LEY DE TRANSITO	FALLADA	(25.06.2019) NOTIFICANDO SENTENCIA		PENDIENTE	24.04.2019	25.06.2019	0	DIAS
639	B		POR ESCRITO	LEY DE TRANSITO	FALLADA	(25.06.2019) NOTIFICANDO SENTENCIA		PENDIENTE	24.04.2019	25.06.2019	0	DIAS
640	B		JOSE RIVAS ARELLANO	LEY DE TRANSITO	FALLADA			CUMPLIDA	25.04.2019	15.05.2019	0	DIAS
641	B		JOSE BUSTOS MORA	LEY DE TRANSITO	FALLADA	SE ACOGE AL ARTICULO 22 LEY 18.287 (23.04.2019)		ARCHIVO	26.04.2019		0	DIAS
642	B		SALOMON BUSTOS MORA	LEY DE TRANSITO	FALLADA			CUMPLIDA	26.04.2019	14.05.2019	0	DIAS
643	B		ELDA CACERES	RENTAS MUNICIPALES	FALLADA			CUMPLIDA	26.04.2019	07.05.2019	0	DIAS
644	C		CAROLINA QUIROZ SANCHEZ	ACCIDENTE DE TRANSITO	FALLADA	(19.06.2019) REMITE ANTECEDENTES AL S.M.L. LINARES		CUMPLIDA	29.04.2019		0	DIAS
645	C		CARMEN AVILA CACERES	ACCIDENTE DE TRANSITO	FALLADA	(27.06.2019) AGREGUESE CERTIFICADO DE DOMINIO		CUMPLIDA	29.04.2019	05.05.2019	0	DIAS
646	C		DANIL O ARAVENA VASQUEZ	LEY DE TRANSITO	FALLADA			ARCHIVO	29.04.2019		0	DIAS
647	C		PEDRO HIDALGO VALDEBENTINO	LEY DE TRANSITO	FALLADA	SE ACOGE AL ARTICULO 22 LEY 18.287 (30.04.2019)		ARCHIVO	29.04.2019		0	DIAS
648	C		INES TELOS LAURIE	DECRETO 3.807	FALLADA	(16.05.2019) CIT. A PRESNTAR DESCARGOS EL DIA (18.06.2019)		CUMPLIDA	30.04.2019	14.05.2019	0	DIAS
649	C		BELARMINO BRAVO BARROS	LEY DE TRANSITO	FALLADA			CUMPLIDA	30.04.2019	27.06.2019	0	DIAS
650	C		EMPADRONADO PPU XX-3031	LEY DE TRANSITO	FALLADA	(27.06.2019) NOTIFICANDO SENTENCIA		PENDIENTE	30.04.2019		0	DIAS
651	C		MANUEL FUENTES OSORES	ACCIDENTE DE TRANSITO	FALLADA	(18.06.2019) AUDIENCIA DE ESTILO PARA EL DIA (27.08.2019)		CUMPLIDA	30.04.2019	14.05.2019	0	DIAS
652	C		MANUEL FUENTES OSORES	LEY DE TRANSITO	FALLADA			CUMPLIDA	30.04.2019	14.05.2019	0	DIAS
653	C		LUIS FIGUEROA BRUNA	LEY DE TRANSITO	FALLADA			CUMPLIDA	30.04.2019	14.05.2019	0	DIAS
654	C		JUAN CACERES SEQUEL	LEY DE TRANSITO	FALLADA	(24.05.2019) NOTIFICANDO SENTENCIA		PENDIENTE	30.04.2019	14.05.2019	0	DIAS
655	C		EDUARDO CARMONA CANDIA	LEY CONSUMIDOR	FALLADA	(26.06.2019) AUDIENCIA DE ESTILO EL DIA (24.07.2019)		PENDIENTE	30.04.2019		0	DIAS
656	C		LUIS FARIAS QUEVEDO	RENTAS MUNICIPALES	FALLADA	(23.05.2019) OTORGADO PLAZO PARA PRESENTAR DOCUMENTACION		PENDIENTE	30.04.2019		0	DIAS



657	C		EMPADRONADO PPU HRHM-93	LEY DE TRANSITO			(14.05.2019) CIT. PRESENTAR DESCARGOS EL DIA (27.06.2019)		PENDIENTE	02.05.2019		02.05.2019		0	DIAS
658	C		EMPADRONADO PPU GVDX-51	LEY DE TRANSITO	FALLADA		(27.06.2019) NOTIFICANDO SENTENCIA		PENDIENTE	02.05.2019		27.06.2019		0	DIAS
659	C		EMPADRONADO PPU KTFD-10	LEY DE TRANSITO	FALLADA		(27.06.2019) NOTIFICANDO SENTENCIA		PENDIENTE	02.05.2019		27.06.2019		0	DIAS
660	C		EMPADRONADO PPU KDMR-85	LEY DE TRANSITO	FALLADA		(27.06.2019) NOTIFICANDO SENTENCIA		PENDIENTE	02.05.2019		27.06.2019		0	DIAS
661	C		EMPADRONADO PPU HXZL-54	LEY DE TRANSITO	FALLADA		(27.06.2019) NOTIFICANDO SENTENCIA		PENDIENTE	02.05.2019		27.06.2019		0	DIAS
662	C		EMPADRONADO PPUJEBWH-11	LEY DE TRANSITO	FALLADA		(27.06.2019) NOTIFICANDO SENTENCIA		PENDIENTE	02.05.2019		27.06.2019		0	DIAS
663	C		EMPADRONADO PPU KHZY-39	LEY DE TRANSITO	FALLADA		(27.06.2019) NOTIFICANDO SENTENCIA		PENDIENTE	02.05.2019		27.06.2019		0	DIAS
664	C		EMPADRONADO PPU ZX-6478	LEY DE TRANSITO	FALLADA		(19.06.2019) EXHORTANDO AL JPL LANCO		PENDIENTE	02.05.2019		19.06.2019		0	DIAS
665	C		EMPADRONADO PPU JTY-S-71	LEY DE TRANSITO	FALLADA		(27.06.2019) NOTIFICANDO SENTENCIA		PENDIENTE	02.05.2019		27.06.2019		0	DIAS
666	C		EMPADRONADO PPU KP9F-92	LEY DE TRANSITO	FALLADA		(28.06.2019) NOTIFICANDO SENTENCIA		PENDIENTE	02.05.2019		27.06.2019		0	DIAS
667	C		EMPADRONADO PPU HCPY-87	LEY DE TRANSITO	FALLADA		(28.06.2019) NOTIFICANDO SENTENCIA		PENDIENTE	02.05.2019		27.06.2019		0	DIAS
668	C		EMPADRONADO PPU GHZ-40	LEY DE TRANSITO	FALLADA		(18.06.2019) NOTIFICANDO SENTENCIA		PENDIENTE	02.05.2019		18.06.2019		0	DIAS
669	C		EMPADRONADO PPU LEFH-53	LEY DE TRANSITO	FALLADA		(26.06.2019) NOTIFICANDO SENTENCIA		PENDIENTE	02.05.2019		26.06.2019		0	DIAS
670	C		EMPADRONADO PPU GKWY-37	LEY DE TRANSITO	FALLADA		(26.06.2019) NOTIFICANDO SENTENCIA		PENDIENTE	02.05.2019		26.06.2019		0	DIAS
671	C		BYRON SANCHEZ DUARTE	LEY DE TRANSITO	FALLADA		(25.06.2019) ORDEN DE ARRESTO		PENDIENTE	02.05.2019		14.05.2019		0	DIAS
672	C		MANUEL VILLAGRA MONROY	LEY DE TRANSITO	FALLADA				CUMPLIDA	02.05.2019		14.05.2019		0	DIAS
673	C		FELIPE JIMENEZ ROA	LEY DE TRANSITO	FALLADA				CUMPLIDA	03.05.2019		15.05.2019		0	DIAS
674	C		RESUESTOS Y ACCESORIOS JC	RENTAS MUNICIPALES	FALLADA		(20.06.2019) CIT. A PRESENTAR DESCARGOS EL DIA (13.08.2019)		CUMPLIDA	03.05.2019		15.05.2019		0	DIAS
675	C		CLAUDIA BUSTAMANTE PEREZ	LEY DE TRANSITO	FALLADA				CUMPLIDA	03.05.2019		15.05.2019		0	DIAS
676	C		ALEJIS PONCE CARVALAJ Y OTROS	ACCIDENTE DE TRANSITO	FALLADA		(25.06.2019) AUDIENCIA DE ESTILO PARA EL DIA (07.08.2019)		CUMPLIDA	03.05.2019		14.05.2019		0	DIAS
677	B		SERGIO GUTIERREZ VARGAS	LEY DE TRANSITO	FALLADA				CUMPLIDA	06.05.2019		20.05.2019		0	DIAS
678	B		RAMIRO MESA SAAVEDRA	LEY DE TRANSITO	FALLADA				CUMPLIDA	06.05.2019		14.05.2019		0	DIAS
679	B		FRNCO MOLINA MEZA	LEY DE TRANSITO	FALLADA				CUMPLIDA	06.05.2019		06.05.2019		0	DIAS
680	B		HECTOR CARRION ESCOBAR	LEY DE TRANSITO	FALLADA		SE ACOGE AL ARTICULO 22 LEY 18.287 (06.05.2019)		ARCHIVO	06.05.2019		14.05.2019		0	DIAS
681	B		JUN BRAVO BARROS	LEY DE TRANSITO	FALLADA		(23.05.2019) NOTIFICANDO SENTENCIA		PENDIENTE	06.05.2019		14.05.2019		0	DIAS
682	B		JOSE AZOCAR MESA	LEY DE TRANSITO	FALLADA				CUMPLIDA	06.05.2019		14.05.2019		0	DIAS
683	B		ANA ORELLANA HERNANDEZ	LEY DE TRANSITO	FALLADA				CUMPLIDA	07.05.2019		22.05.2019		0	DIAS
684	B		CARLOS RIVERA HERNANDEZ	LEY DE TRANSITO	FALLADA				CUMPLIDA	07.05.2019		22.05.2019		0	DIAS
685	B		DARIL BADIOLA MUÑOZ	LEY DE TRANSITO			SE ACOGE AL ARTICULO 22 LEY 18.287 (10.05.2019)		ARCHIVO	07.05.2019					
686	B		JULIO NORAMBUENA AVILA	LEY DE TRANSITO			SE ACOGE AL ARTICULO 22 LEY 18.287 (09.05.2019)		ARCHIVO	07.05.2019					
687	B		JULIO CID MORALES	LEY DE TRANSITO	FALLADA		(23.05.2019) NOTIFICANDO SENTENCIA		PENDIENTE	07.05.2019		16.05.2019		0	DIAS
688	B		MARILIN QUINEZ FERNANDEZ	LEY DE TRANSITO			(28.05.2019) CIT. A PRESTAR DECLARACION EL DIA (03.07.2019)		PENDIENTE	08.05.2019					
689	B		GUILLEMO DIAZ MORENO	LEY DE TRANSITO			(20.06.2019) ARCHIVO PROVVISORIO		PENDIENTE	08.05.2019					
690	B		DIAMANTINA BRAVO VASQUEZ	ACCIDENTE DE TRANSITO			(18.06.2019) AUDIENCIA DE ESTILO PARA EL DIA (25.07.2019)			08.05.2019					
691	B		GUSTAVO VARGAS MORALES	LEY DE TRANSITO	FALLADA				CUMPLIDA	09.05.2019		22.05.2019		0	DIAS



692	B		HECTOR VALENZUELA TOLOZA	LEY DE TRANSITO	FALLADA	SE ACOGE AL ARTICULO 22 LEY 18,287 (09.05.2019)	ARCHIVO	09.05.2019		
693	B		HIARIKS ULLOA BRIONES	LEY DE TRANSITO	FALLADA	SE ACOGE AL ARTICULO 22 LEY 18,287 (10.05.2019)	CUMPLIDA	09.05.2019	22.05.2019	0 DIAS
694	B		MOISES DELGADO MORA	LEY DE TRANSITO	FALLADA		ARCHIVO	09.05.2019		
695	B		CRISTIAN GARCÉS NORAMBUENA	RENTAS MUNICIPALES	FALLADA		CUMPLIDA	09.05.2019	16.05.2019	0 DIAS
696	B		JOSE CONTRERAS PARADA	RENTAS MUNICIPALES	FALLADA		CUMPLIDA	09.05.2019	16.05.2019	0 DIAS
697	B		POR ESCRITO	LEY DE TRANSITO	FALLADA		CUMPLIDA	10.05.2019	12.06.2019	0 DIAS
698	B		POR ESCRITO	LEY DE TRANSITO		(23.05.2019) CIT. A PRESENTAR DESCARGOS EL DIA (03.07.2019)		10.05.2019		
699	B		EMPADRONADO	LEY DE TRANSITO	FALLADA	(26.06.2019) NOTIFICANDO SENTENCIA	PENDIENTE	10.05.2019	26.06.2019	0 DIAS
700	B		EMPADRONADO	LEY DE TRANSITO	FALLADA		CUMPLIDA	10.05.2019	05.06.2019	0 DIAS
701	B		EMPADRONADO	LEY DE TRANSITO	FALLADA	(26.06.2019) NOTIFICANDO SENTENCIA	PENDIENTE	10.05.2019	26.06.2019	0 DIAS
702	B		LUIS MORALES OLIVA	LEY DE TRANSITO	FALLADA		CUMPLIDA	10.05.2019	22.05.2019	0 DIAS
703	B		EMPADRONADO	LEY DE TRANSITO	FALLADA	(27.06.2019) NOTIFICANDO REPOSICION	PENDIENTE	10.05.2019	27.06.2019	0 DIAS
704	B		HECTOR HERMANDEZ TILLERIA	LEY DE TRANSITO		SE ACOGE AL ARTICULO 22 LEY 18,287 (13.05.2019)	ARCHIVO	10.05.2019		
705	B		RAMON SEPULVEDA MARTINEZ	LEY DE TRANSITO	FALLADA		CUMPLIDA	10.05.2019	23.04.2019	0 DIAS
706	B		EMPADRONADO	LEY DE TRANSITO	FALLADA	(27.06.2019) NOTIFICANDO REPOSICION	PENDIENTE	10.05.2019	27.06.2019	0 DIAS
707	B		ALBERTO JORQUERA MOLINA	LEY DE TRANSITO	FALLADA	(28.05.2019) NOTIFICANDO SENTENCIA	PENDIENTE	10.05.2019	28.05.2019	0 DIAS
708	B		MARICELA BRAVO MENA	LEY DE TRANSITO	FALLADA		CUMPLIDA	10.05.2019	28.05.2019	0 DIAS
709	B		POR ESCRITO	LEY DE TRANSITO		SE ACOGE AL ARTICULO 22 LEY 18,287 (09.05.2019)	ARCHIVO	10.05.2019		
710	C	LUIS GATICA GUTIERREZ	JOSE ORELLANA TAPIA	ACCIDENTE DE TRANSITO		(27.06.2019) ADJUNTANDO INFORME DE LESIONES		13.05.2019		
711	C		JUAN IBAÑEZ MIRAMANDA	LEY DE TRANSITO	FALLADA	(31.05.2019) NOTIFICANDO SENTENCIA	PENDIENTE	13.05.2019	29.05.2019	0 DIAS
712	C		POR ESCRITO PPU DHWW-14	LEY DE TRANSITO	FALLADA		CUMPLIDA	13.05.2019	22.05.2019	0 DIAS
713	C		JACQUELINE BRAVO PRADO	LEY DE TRANSITO	FALLADA	(29.05.2019) NOTIFICANDO SENTENCIA	PENDIENTE	13.05.2019	29.05.2019	0 DIAS
714	C		CRISTOBAL ZUÑIGA AVALO	LEY DE TRANSITO	FALLADA		CUMPLIDA	13.05.2019	30.05.2019	0 DIAS
715	C		EDUARDO BUSTOS MENEZ	ACCIDENTE DE TRANSITO		(26.06.2019) AUDIENCIA DE ESTILO PARA EL DIA (08.08.2019)		13.05.2019		
716	C		FANNY SEPULVEDA CANIQUEO	ACCIDENTE DE TRANSITO		(27.06.2019) PIDE CUENTA A CARABINEROS DE LINARES		13.05.2019		
717	C		EMPADRONADO PPU YH-3274	LEY DE TRANSITO	FALLADA	(27.06.2019) NOTIFICANDO SENTENCIA	PENDIENTE	13.05.2019	27.06.2019	0 DIAS
718	C		EMPADRONADO PPU JXL-76	LEY DE TRANSITO	FALLADA	(27.06.2019) NOTIFICANDO SENTENCIA	PENDIENTE	13.05.2019	27.06.2019	0 DIAS
719	C		RAUL ORTEGA VASQUEZ	LEY DE TRANSITO	FALLADA	(27.06.2019) NOTIFICANDO SENTENCIA	PENDIENTE	13.05.2019	27.06.2019	0 DIAS
720	C		CARLOS SEPULVEDA VASQUEZ	LEY DE TRANSITO	FALLADA		CUMPLIDA	13.05.2019	28.05.2019	0 DIAS
721	C		CARMEN MUÑOZ RETAMAL	LEY DE TRANSITO	FALLADA		CUMPLIDA	13.05.2019	28.05.2019	0 DIAS
722	C		MARCO YAÑEZ FUENTES	LEY DE TRANSITO	FALLADA		CUMPLIDA	13.05.2019	28.05.2019	0 DIAS
723	C		EMPADRONADO PPU CFYB-49	LEY DE TRANSITO	FALLADA	(20.06.2019) NOTIFICANDO SENTENCIA	PENDIENTE	14.05.2019	22.05.2019	0 DIAS
724	C		JOSE JORQUERA OLACVE	LEY DE TRANSITO	FALLADA	(03.06.2019) NOTIFICANDO SENTENCIA	PENDIENTE	14.05.2019	30.05.2019	0 DIAS
725	C		DAVID ALARCON ASTUDILO	LEY DE TRANSITO	FALLADA		CUMPLIDA	15.05.2019	30.05.2019	0 DIAS
726	Ç		ALEXIS BUSTAMANTE PARADA	LEY DE TRANSITO	FALLADA	SE ACOGE AL ARTICULO 22 LEY 18,287 (16.05.2019)	ARCHIVO	15.05.2019	28.05.2019	0 DIAS



727	C		JULIO GONZALEZ BRAVO	LEY DE TRANSITO	FALLADA					CUMPLIDA	15.05.2019	28.05.2019	0	DIAS
728	C		JULIO ALIAGA REBOLLEDO	LEY DE TRANSITO	FALLADA	(03.06.2019) NOTIFICANDO SENTENCIA				PENDIENTE	15.05.2019	28.05.2019	0	DIAS
729	C		SOCIEDAD DE INVERSIONES	LEY DE TRANSITO	FALLADA	(13.06.2019) NOTIFICANDO SENTENCIA				PENDIENTE	15.05.2019	30.05.2019	0	DIAS
730	C		YONY ANDRADES GUZMAN	LEY DE TRANSITO	FALLADA					CUMPLIDA	16.05.2019	05.06.2019	0	DIAS
731	C		GEORGE SANCHEZ QUIROZ	LEY DE TRANSITO	FALLADA	(10.06.2019) NOTIFICANDO REPOSICION				PENDIENTE	16.05.2019	05.06.2019	0	DIAS
732	C		DANIEL SANCHEZ QUIROZ	LEY DE TRANSITO	FALLADA	(10.06.2019) NOTIFICANDO REPOSICION				PENDIENTE	16.05.2019	05.06.2019	0	DIAS
733	C	LUIS MUÑOZ VILLAGRA	RAMON FUENTEALBA ZENTENO	ACCIDENTE DE TRANSITO		(04.06.2019) CONCILIACION ARCHIVO					16.05.2019			
734	C		ARMANDO MARTINEZ LOPEZ	LEY DE TRANSITO	FALLADA					CUMPLIDA	16.05.2019	28.05.2019	0	DIAS
735	C		LUIS SEPULVEDA GOMEZ	LEY DE TRANSITO	FALLADA	(27.06.2019) NOTIFICANDO SENTENCIA				PENDIENTE	16.05.2019	27.06.2019	0	DIAS
736	C		DOMINGO QUEZADA MEDINA	LEY DE TRANSITO	FALLADA					CUMPLIDA	16.05.2019	22.05.2019	0	DIAS
737	C		POR ESCRITO PPI XK-6884	LEY DE TRANSITO	FALLADA	(28.05.2019) NOTIFICANDO SENTENCIA				PENDIENTE	16.05.2019	28.05.2019	0	DIAS
738	C		POR ESCRITO SF-2597	LEY DE TRANSITO	FALLADA	(25.06.2019) NOTIFICANDO SENTENCIA				PENDIENTE	16.05.2019	25.06.2019	0	DIAS
739	C		CRISTOFHER GARRIDO NUÑEZ	LEY DE TRANSITO	FALLADA	(25.06.2019) NOTIFICANDO SENTENCIA				PENDIENTE	16.05.2019	25.06.2019	0	DIAS
740	C		JOSE LIZAMA MARCHANT	LEY DE TRANSITO		(16.05.2019) CIT. A PRESENTAR DESCARGOS EL DIA (25.06.2019)					16.05.2019		0	DIAS
741	B		VEHICULO ABANDONADO	LEY DE TRANSITO		(28.05.2019) CIT. A PRESENTAR DESCARGOS EL DIA (03.07.2019)					20.05.2019			
742	B		GUISELLLE REYES GARCIA	ACCIDENTE DE TRANSITO		(28.05.2019) CIT. A PRESENTAR DESCARGOS EL DIA (02.07.2019)					20.05.2019			
743	B		FLORIDOR MARTINEZ ALFARO	LEY DE TRANSITO	FALLADA					CUMPLIDA	20.05.2019	04.06.2019	0	DIAS
744	B		GUSTAVO MENDEZ MELIMAN	LEY DE TRANSITO		(27.06.2019) AUDIENCIA DE ESTILO PARA EL DIA (13.08.2019)					20.05.2019			
745	B		POR ESCRITO	LEY DE TRANSITO		(28.05.2019) CIT. A PRESENTAR DESCARGOS EL DIA (03.07.2019)					20.05.2019			
746	B	GERARD VERA GAETE	CHRISTOPHER PINO PACHECO	ACCIDENTE DE TRANSITO		(04.06.2019) AUDIENCIA DE ESTILO PARA EL DIA (03.07.2019)					20.05.2019			
747	B		SUB COMISARIA LONGAVI	LEY DE TRANSITO	FALLADA					CUMPLIDA	20.05.2019	22.05.2019	0	DIAS
748	B		PATRICIO GATICA GATICA	LEY DE TRANSITO	FALLADA					CUMPLIDA	20.05.2019	28.05.2019	0	DIAS
749	B		RAMONA BARROS SALDAÑA	LEY DE TRANSITO	FALLADA					CUMPLIDA	20.05.2019	28.05.2019	0	DIAS
750	B		MARCELINO CERDA MORALES	LEY DE TRANSITO	FALLADA	(29.05.2019) NOTIFICANDO SENTENCIA				PENDIENTE	20.05.2019	28.05.2019	0	DIAS
751	B		YON POOL YAÑEZ GARCIA	LEY DE TRANSITO	FALLADA					CUMPLIDA	20.05.2019	28.05.2019	0	DIAS
752	B		JORGE MOENA ALFARO	LEY DE TRANSITO	FALLADA					CUMPLIDA	20.05.2019	28.05.2019	0	DIAS
753	B		WILDO YAÑEZ YAÑEZ	LEY DE TRANSITO	FALLADA					CUMPLIDA	20.05.2019	28.05.2019	0	DIAS
754	B		GONZALO PEREIRA GUTIERREZ	LEY DE TRANSITO		SE ACOGE AL ARTICULO 22 LEY 18.287 (27.05.2019)					20.05.2019			
755	B		ELVIS BECERRA AGURTO	LEY DE TRANSITO	FALLADA					ARCHIVO	20.05.2019			
756	B		EDGARDO BECERRA CONCHA	LEY DE TRANSITO	FALLADA					CUMPLIDA	20.05.2019	28.05.2019	0	DIAS
757	B		REGINA MONTERO GONZALEZ	LEY DE TRANSITO	FALLADA					CUMPLIDA	20.05.2019	28.05.2019	0	DIAS
758	B		KEYLA VISCARRA BAEZ	LEY DE TRANSITO	FALLADA					CUMPLIDA	22.05.2019	06.06.2019	0	DIAS
759	B		ALEX LOBELUZ PEREZ	LEY DE TRANSITO	FALLADA					CUMPLIDA	22.05.2019	28.05.2019	0	DIAS
760	B		EMPADRONADO	LEY DE TRANSITO	FALLADA	(27.06.2019) NOTIFICANDO SENTENCIA				PENDIENTE	22.05.2019	27.06.2019	0	DIAS
761	B		EMPADRONADO	LEY DE TRANSITO		(23.05.2019) CIT. A PRESENTAR DESCARGOS EL DIA (03.07.2019)					22.05.2019			



762	B	CESAR TORRES ARAVENA	LEY DE TRANSITO	FALLADA	SE ACOGE AL ARTICULO 22 LEY 18,287 (20.05.2019)	ARCHIVO	22.05.2019	06.06.2019	0	DIAS
763	B	CRISTIAN OSPINA RUIZ	LEY DE TRANSITO	FALLADA	(11.06.2019) EXHORTANDO AL JPL LEBU	PENDIENTE	22.05.2019			
764	B	VICTOR SOTO GONZALEZ	LEY DE TRANSITO		SE ACOGE AL ARTICULO 22 LEY 18,287 (20.05.2019)	ARCHIVO	22.05.2019			
765	B	RODRIGO RIQUELME RIQUELME	LEY DE TRANSITO		SE ACOGE AL ARTICULO 22 LEY 18,287 (20.05.2019)	ARCHIVO	22.05.2019			
766	B	OSCAR SEPULVEDA BRAVO	LEY DE TRANSITO	FALLADA	(28.05.2019) NOTIFICANDO SENTENCIA	CUMPLIDA	22.05.2019	30.05.2019	0	DIAS
767	B	FABIAN URRUTIA GOMEZ	LEY DE TRANSITO	FALLADA	(20.06.2019) AUDIENCIA DE ESTILO EL DIA (22.08.2019)	PENDIENTE	22.05.2019	28.05.2019	0	DIAS
768	B	FABIAN URRUTIA GOMEZ	ACCIDENTE DE TRANSITO	FALLADA		CUMPLIDA	22.05.2019	04.06.2019	0	DIAS
769	B	FELIPE FUENTES GONZALEZ	LEY DE TRANSITO	FALLADA	(20.06.2019) NOTIFICANDO SENTENCIA	PENDIENTE	22.05.2019	11.06.2019	0	DIAS
770	B	MASIEL ESCOBAR MORALES	LEY DE TRANSITO	FALLADA	(23.05.2019) CIT. A PRESTAR DECLARACION PARA EL DIA (27.06.2019)	PENDIENTE	22.05.2019			
771	B	EDITH OYARCE IBAÑEZ	ACCIDENTE DE TRANSITO	FALLADA		CUMPLIDA	22.05.2019	04.06.2019	0	DIAS
772	B	ALEXIS CARREÑO AMPUERO	LEY DE TRANSITO	FALLADA	(06.06.2019) NOTIFICANDO SENTENCIA	PENDIENTE	22.05.2019	06.06.2019	0	DIAS
773	B	CLORINDA ROCCO PIZARRO	LEY DE TRANSITO	FALLADA	(27.06.2019) NOTIFICANDO REPOSICION	CUMPLIDA	22.05.2019	04.06.2019	0	DIAS
774	B	RAMON MUÑOZ VALENZUELA	LEY DE TRANSITO	FALLADA		PENDIENTE	22.05.2019	27.06.2019	0	DIAS
775	B	EMPADRONADO	DECRETO LEY 3,607	FALLADA		CUMPLIDA	22.05.2019	28.05.2019	0	DIAS
776	B	JAVIER MOLINA ZURITA	LEY DE TRANSITO	FALLADA	(28.05.2019) CIT. A PRESENTAR DESCARGOS EL DIA (02.07.2019)	CUMPLIDA	24.05.2019	13.06.2019	0	DIAS
777	B	EMPADRONADO	LEY DE TRANSITO	FALLADA		PENDIENTE	24.05.2019			
778	B	EMPADRONADO	LEY DE TRANSITO	FALLADA	(12.06.2019) NOTIFICANDO REPOSICION	PENDIENTE	24.05.2019	12.06.2019	0	DIAS
779	B	MARCO OROZCO FLORES	LEY DE TRANSITO	FALLADA		CUMPLIDA	24.05.2019	04.06.2019	0	DIAS
780	B	FABIAN AGUALLO PARRA	LEY DE TRANSITO	FALLADA		CUMPLIDA	27.05.2019	18.06.2019	0	DIAS
781	C	RAMONA CASTILLO VASQUEZ	LEY DE TRANSITO	FALLADA		CUMPLIDA	27.05.2019	05.06.2019	0	DIAS
782	C	POR ESCRITO PPU CTSR-88	LEY DE TRANSITO	FALLADA		CUMPLIDA	27.05.2019	11.06.2019	0	DIAS
783	C	JOEL BUSTOS BARROS	LEY DE TRANSITO	FALLADA	(30.05.2019) CIT. A PRESENTAR DESCARGOS EL DIA (03.07.2019)	CUMPLIDA	27.05.2019			
784	C	EMPADRONADO PPU BJ-2057	LEY DE TRANSITO	FALLADA	(11.06.2019) NOTIFICANDO REPOSICION	PENDIENTE	27.05.2019	04.06.2019	0	DIAS
785	C	MATIAS LUENGO ALARCON	LEY DE TRANSITO	FALLADA		CUMPLIDA	27.05.2019	06.06.2019	0	DIAS
786	C	ERICK SANCHEZ BASOALTO	LEY DE TRANSITO	FALLADA		CUMPLIDA	27.05.2019	06.06.2019	0	DIAS
787	C	SERGIO GONZALEZ RETAMAL	LEY DE TRANSITO	FALLADA	SE ACOGE AL ARTICULO 22 LEY 18,287 (29.05.2019)	ARCHIVO	27.05.2019			
788	C	JOEL VALENZUELA RODRIGUEZ	LEY DE TRANSITO		SE ACOGE AL ARTICULO 22 LEY 18,287 (30.05.2019)	ARCHIVO	27.05.2019			
789	C	FERNANDO ROJAS ROJAS	LEY DE TRANSITO		(04.06.2019) CIT. A PRESTAR DECLARACION EL DIA (03.07.2019)	ARCHIVO	27.05.2019			
790	C	VIVIANA ZARATE MENDOZA	ACCIDENTE DE TRANSITO			CUMPLIDA	27.05.2019	06.06.2019	0	DIAS
791	C	JORGE MOLINA QUEZADA	LEY DE TRANSITO	FALLADA	(11.06.2019) NOTIFICANDO REPOSICION	PENDIENTE	27.05.2019	06.06.2019	0	DIAS
792	C	LUIS CASTRO SOTO	LEY DE TRANSITO	FALLADA	(20.06.2019) CIT. A PRESTAR DECLARACION EL DIA (30.07.2019)	CUMPLIDA	27.05.2019			
793	C	POR ESCRITO PPU LD-2098	LEY DE TRANSITO	FALLADA		CUMPLIDA	27.05.2019	30.05.2019	0	DIAS
794	C	HAYDEE CASTILLO RIQUELME	LEY DE TRANSITO	FALLADA		CUMPLIDA	28.05.2019	13.06.2019	0	DIAS
795	C	EMPADRONADO PPU ZR-9284	LEY DE TRANSITO	FALLADA	(30.05.2019) CIT. A PRESENTAR DESCARGOS EL DIA (03.07.2019)	CUMPLIDA	28.05.2019			
796	C	EMPADRONADO PPU HS-4478	LEY DE TRANSITO	FALLADA		CUMPLIDA	28.05.2019			



797	C	EMPADRONADO PPUFDZCZ-74	LEY DE TRANSITO									28.05.2019		
798	C	EMPADRONADO PPU KCVT-58	LEY DE TRANSITO									28.05.2019		
799	C	EMPADRONADO PPU HDFS-27	LEY DE TRANSITO									28.05.2019		
800	C	EMPADRONADO PPU KXKT-76	LEY DE TRANSITO									28.05.2019		
801	C	POR ESCRITO PPU FMVX-56	LEY DE TRANSITO									28.05.2019		
802	C	VIVIANA LAGOS VILCHES	ACCIDENTE DE TRANSITO									29.05.2019		
803	C	MARIA GONZALEZ ALBORNOZ	LEY DE TRANSITO	FALLADA								29.05.2019	12.06.2019	0 DIAS
804	C	PALOMA PEREZ JARA	LEY DE TRANSITO	FALLADA								29.05.2019	12.06.2019	0 DIAS
805	C	Diego Troncoso Villalobos	LEY DE TRANSITO	FALLADA								29.05.2019	12.06.2019	0 DIAS
806	C	ROBERTO MIRANDA GOMEZ	LEY DE TRANSITO	FALLADA								29.05.2019	11.06.2019	0 DIAS
807	C	IVAN YAÑEZ FUENTES	LEY DE TRANSITO	FALLADA								29.05.2019	11.06.2019	0 DIAS
808	C	POR ESCRITO PPU PH-7071	LEY DE TRANSITO									29.05.2019		
809	C	CHRISTIAN MUÑOZ MUÑOZ	LEY DE TRANSITO									29.05.2019		
810	C	POR ESCRITO PPU XK-6894	LEY DE TRANSITO	FALLADA								29.05.2019	11.06.2019	0 DIAS
811	C	NICOLAS BATAARCE VALDES	LEY DE TRANSITO	FALLADA								29.05.2019	11.06.2019	0 DIAS
812	C	VICTOR RETAMAL CANALES	LEY DE TRANSITO									29.05.2019		
813	C	EMPADRONADO PPU PB-9705	LEY DE TRANSITO									29.05.2019		
814	C	JACQUELINE MATAMALA POBLETE	LEY DE TRANSITO	FALLADA								29.05.2019	04.06.2019	0 DIAS
815	C	CARLA HERRERA RIQUELME	ACCIDENTE DE TRANSITO									29.05.2019		
816	A	LEONARDO PEREIRA CHANDIA	LEY DE TRANSITO	FALLADA								29.05.2019	13.06.2019	0 DIAS
817	A	MAURICIO SAEZ RAMIREZ	LEY DE TRANSITO	FALLADA								29.05.2019		
818	A	VICTOR CAMPOS VERGARA	LEY DE TRANSITO	FALLADA								29.05.2019	13.06.2019	0 DIAS
819	A	EMPADRONADO PPP WH-2188	LEY DE TRANSITO									29.05.2019		
820	A	MANUEL MALLOL SIMMONDS	LEY DE TRANSITO	FALLADA								29.05.2019		
821	A	RODRIGO PIZARRO SILVA	LEY DE TRANSITO	FALLADA								29.05.2019		
822	A	CARLOS ALVEAR VASQUEZ	LEY DE TRANSITO									29.05.2019		
823	A	SUBCOMISARIA DE CARABINEROS	LEY DE TRANSITO									29.05.2019		
824	A	MONICA LILLO VERGARA	LEY DE TRANSITO	FALLADA								29.05.2019	05.06.2019	0 DIAS
825	A	OSVALDO VALLEJOS MAUREIRA	LEY DE TRANSITO	FALLADA								29.05.2019	12.06.2019	0 DIAS
826	A	EMPADRONADO PPP FDKB-57	LEY DE TRANSITO									29.05.2019		
827	A	CESAR CERDA SOTO	ACCIDENTE DE TRANSITO									29.05.2019		
828	A	CARLOS BASTIAS RETAMAL	LEY DE TRANSITO	FALLADA								29.05.2019	19.06.2019	0 DIAS
829	A	MARCELO NAVARRETE LAGOS	LEY DE TRANSITO	FALLADA								29.05.2019	18.06.2019	0 DIAS
830	A	GERALD AMESTICA MONDACA	LEY DE TRANSITO									29.05.2019		
831	A	EMPADRONADO PPU EC-6525	LEY DE TRANSITO									29.05.2019		

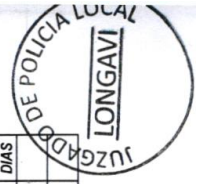

832	A	ELIZABETH BRIEL HUENUL	RENTAS MUNICIPALES	FALLADA	(20.06.2019) NOTIFICANDO SENTENCIA	PENDIENTE	03.06.2019	20.06.2019	0	DIAS
833	A	PATRICIA BARRERA ACUÑA	ACCIDENTE DE TRANSITO	FALLADA	(19.06.2019) CIT. A PRESTAR EDCLARACION PÁRA EL DIA (30.07.2019)		04.06.2019			
834	A	CLUB DEPORTIVO UNION	LEY DE TRANSITO	FALLADA		CUMPLIDA	04.06.2019	13.06.2019	0	DIAS
835	A	BRAVAN VERGARA LOBOS	LEY DE TRANSITO	FALLADA		CUMPLIDA	04.06.2019	19.06.2019	0	DIAS
836	A	EUGENIO MOLINA SAN MARTIN	LEY DE TRANSITO	FALLADA		CUMPLIDA	04.06.2019	18.06.2019	0	DIAS
837	A	GERARD VERA GAETE	LEY DE TRANSITO		SE ACOGE AL ARTICULO 22 LEY 18.287 (04.06.2019)	ARCHIVO	04.06.2019			
838	A	ALEX VILDOSOLA BARRA	URBANISMO Y CONSTRU		(06.06.2019) CIT. A PRESTAR EDCLARACION PÁRA EL DIA (04.07.2019)		05.06.2019			
839	A	MARGARITA MARINEZ VASQUEZ	URBANISMO Y CONSTRU		(06.06.2019) CIT. A PRESTAR EDCLARACION PÁRA EL DIA (10.07.2019)		05.06.2019			
840	A	LORENA TORO FERNANDEZ	URBANISMO Y CONSTRU		(06.06.2019) CIT. A PRESTAR EDCLARACION PÁRA EL DIA (10.07.2019)		05.06.2019			
841	A	HUGO SEGUEL SEGUEL	URBANISMO Y CONSTRU		(06.06.2019) CIT. A PRESTAR EDCLARACION PÁRA EL DIA (10.07.2019)		05.06.2019			
842	A	EMPADRONADO	LEY DE TRANSITO		(10.06.2019) CIT. A PRESTAR EDCLARACION PÁRA EL DIA (10.07.2019)		07.06.2019			
843	A	MANUEL LEIVA JARA	LEY DE TRANSITO		(27.06.2019) CIT. A PRESTAR EDCLARACION PÁRA EL DIA (30.07.2019)		07.06.2019			
844	A	JOSE BARROS MARTINEZ	LEY DE TRANSITO	FALLADA		CUMPLIDA	07.06.2019	19.06.2019	0	DIAS
845	A	EYEQUEL CASTILLO SAAVEDRA	ACCIDENTE DE TRANSITO		(18.06.2019) CIT. A PRESTAR EDCLARACION PÁRA EL DIA (30.07.2019)		07.06.2019			
846	B	EMPADRONADO	LEY DE TRANSITO		(11.06.2019) CIT. A PRESTAR EDCLARACION PÁRA EL DIA (11.07.2019)		10.06.2019			
847	B	EMPADRONADO	LEY DE TRANSITO		(11.06.2019) CIT. A PRESTAR EDCLARACION PÁRA EL DIA (11.07.2019)		10.06.2019			
848	B	EMPADRONADO	LEY DE TRANSITO		(11.06.2019) CIT. A PRESENTAR DESCARGOS EL DIA (09.07.2019)		10.06.2019			
849	B	EMPADRONADO	LEY DE TRANSITO		(11.06.2019) CIT. A PRESENTAR DESCARGOS EL DIA (09.07.2019)		10.06.2019			
850	B	EMPADRONADO	LEY DE TRANSITO		(11.06.2019) CIT. A PRESENTAR DESCARGOS EL DIA (09.07.2019)		10.06.2019			
851	B	EMPADRONADO	LEY DE TRANSITO		(11.06.2019) CIT. A PRESENTAR DESCARGOS EL DIA (09.07.2019)		10.06.2019			
852	B	EMPADRONADO	LEY DE TRANSITO		(11.06.2019) CIT. A PRESENTAR DECLARACION PÁRA EL DIA (11.07.2019)		10.06.2019			
853	B	EMPADRONADO	LEY DE TRANSITO		(11.06.2019) CIT. A PRESENTAR DECLARACION PÁRA EL DIA (10.07.2019)		10.06.2019			
854	B	EMPADRONADO	LEY DE TRANSITO		(11.06.2019) CIT. A PRESENTAR DECLARACION PÁRA EL DIA (10.07.2019)		10.06.2019			
855	B	EMPADRONADO	LEY DE TRANSITO		(11.06.2019) CIT. A PRESENTAR DESCARGOS EL DIA (11.07.2019)		10.06.2019			
856	B	RODRIGO SOTO BARROS	LEY DE TRANSITO	FALLADA	(27.06.2019) NOTIFICANDO SENTENCIA	PENDIENTE	10.06.2019	27.06.2019	0	DIAS
857	B	ANIBAL NORAMBUENA CASTRO	ACCIDENTE DE TRANSITO		(20.06.2019) AUDIENCIA DE ESTILO PARA EL DIA (06.08.2019)		10.06.2019			
858	B	MARIBEL VERGARA ESCOBAR	LEY DE TRANSITO	FALLADA	(18.06.2019) NOTIFICANDO REPOSICION	PENDIENTE	10.06.2019	18.06.2019	0	DIAS
859	B	JOSE ZUÑIGA SAN MARTIN	LEY DE TRANSITO		SE ACOGE AL ARTICULO 22 LEY 18.287 (11.06.2019)	ARCHIVO	10.06.2019			
860	B	EDGARD ORTIZ HORMAZABAL	LEY DE TRANSITO	FALLADA	SE ACOGE AL ARTICULO 22 LEY 18.287 (11.06.2019)	ARCHIVO	10.06.2019			
861	B	RENE CASTILLO FERRADA	LEY DE TRANSITO	FALLADA		CUMPLIDA	10.06.2019	18.06.2019	0	DIAS
862	B	ERICA HIDALGO MENDEZ	LEY DE TRANSITO		SE ACOGE AL ARTICULO 22 LEY 18.287 (11.06.2019)	ARCHIVO	10.06.2019			
863	B	LUIS TORRES ROJAS	LEY DE TRANSITO	FALLADA	(27.06.2019) NOTIFICANDO SENTENCIA	PENDIENTE	11.06.2019	27.06.2019	0	DIAS
864	B	JAQUELINE CASTILLO HERNANDEZ	LEY DE BOSQUE		(18.06.2019) CIT. A PRESTAR DECLARACION PÁRA EL DIA (18.07.2019)		12.06.2019			
865	B	GUILLERMO MARQUEZ ANDAUR	ACCIDENTE DE TRANSITO		(20.06.2019) CIT. A PRESTAR DECLARACION EL DIA (14.08.2019)		14.06.2019			
866	B	ESPECIES ABANDONADAS	LEY DE TRANSITO		(18.06.2019) ARCHIVO PROVISORIO		14.06.2019			



867	B	JOSE NEIRA VILLOUTA	ACCIDENTE DE TRANSITO	FALLADA	PENDIENTE AUDIENCIA PARA EL DIA (02.07.2019)		14.06.2019			
868	B	FRANCHESCA SOTO LARA	LEY DE TRANSITO	FALLADA	(25.06.2019) NOTIFICANDO SENTENCIA	PENDIENTE	14.06.2019	25.06.2019	0	DIAS
869	B	ALVARO CONTRERAS BARRIOS	ACCIDENTE DE TRANSITO	FALLADA	(27.06.2019) AUDIENCIA DE ESTILO PARA EL DIA (07.08.2019)		14.06.2019			
870	C	HERIBERTO ALARCON TAPIA	LEY DE TRANSITO	FALLADA	(26.06.2019) NOTIFICANDO SENTENCIA	PENDIENTE	17.06.2019	26.06.2019	0	DIAS
871	C	LUIS SOTO SOTO	LEY DE TRANSITO	FALLADA	(26.06.2019) NOTIFICANDO SENTENCIA	PENDIENTE	17.06.2019	26.06.2019	0	DIAS
872	C	ROBERTO ESPINOZA CARVAJAL	LEY DE TRANSITO	FALLADA		CUMPLIDA	17.06.2019	20.06.2019	0	DIAS
873	C	BRIAN GUTIERREZ GONZALEZ	LEY DE TRANSITO	FALLADA	PENDIENTE AUDIENCIA PARA EL DIA (09.07.2019)		17.06.2019			
874	C	CECILIA ORTEGA SALAS	LEY DE TRANSITO	FALLADA		CUMPLIDA	17.06.2019	25.06.2019	0	DIAS
875	C	JUAN SOTO VALENZUELA	LEY DE TRANSITO	FALLADA		CUMPLIDA	17.06.2019	25.06.2019	0	DIAS
876	C	JUAN VALDES GATICA	LEY DE TRANSITO	FALLADA	SE ACOGE AL ARTICULO 22 LEY 18.287 (20.06.2019)	ARCHIVO	17.06.2019			
877	C	JOSE FUENTES BRIONES	LEY DE TRANSITO	FALLADA		CUMPLIDA	17.06.2019	27.06.2019	0	DIAS
878	C	EMPADRONADO PPU GSRD-90	LEY DE TRANSITO	FALLADA	(18.06.2019) CIT. A PRESENTAR DESCARGOS EL DIA (17.07.2019)		17.06.2019			
879	C	EMPADRONADO PPU GLTD-19	LEY DE TRANSITO	FALLADA	(18.06.2019) CIT. A PRESENTAR DESCARGOS EL DIA (17.07.2019)		17.06.2019			
880	C	EMPADRONADO PPU KWILP-94	LEY DE TRANSITO	FALLADA	(18.06.2019) CIT. A PRESENTAR DESCARGOS EL DIA (17.07.2019)		17.06.2019			
881	C	EMPADRONADO PPU LHV-70	LEY DE TRANSITO	FALLADA	(18.06.2019) CIT. A PRESENTAR DESCARGOS EL DIA (17.07.2019)		17.06.2019			
882	C	CECILIA FERNANDEZ MOJUAN	LEY DE TRANSITO	FALLADA	(27.06.2019) NOTIFICANDO SENTENCIA	PENDIENTE	17.06.2019	27.06.2019	0	DIAS
883	C	JOSE ZENTENO VERGARA	LEY DE TRANSITO	FALLADA			17.06.2019			
884	C	JOAQUIN AGUILERA ALARCON	LEY DE TRANSITO	FALLADA	PENDIENTE AUDIENCIA PARA EL DIA (02.07.2019)		17.06.2019			
885	C	FRANCISCO HERMAN	RENTAS MUNICIPALES	FALLADA	PENDIENTE AUDIENCIA PARA EL DIA (02.07.2019)		18.06.2019			
886	C	CESAH BIZAMA GALARDO	RENTAS MUNICIPALES	FALLADA		PENDIENTE	18.06.2019	26.06.2019	0	DIAS
887	C	LEONARDO CERDA VALDEZ	LEY DE TRANSITO	FALLADA		CUMPLIDA	18.06.2019	19.06.2019	0	DIAS
888	C	MAURICIO VASQUEZ CORVALAN	LEY DE TRANSITO	FALLADA	PENDIENTE AUDIENCIA PARA EL DIA (03.07.2019)		19.06.2019			
889	C	WICEN BARRA HERRERA	ACCIDENTE DE TRANSITO	FALLADA	(20.06.2019) CIT. A PRESTAR DECLARACION EL DIA (18.07.2019)		19.06.2019			
900	C	FERNANDO AYALA CAMPOS	LEY DE TRANSITO	FALLADA	(27.06.2019) NOTIFICANDO SENTENCIA	PENDIENTE	19.06.2019	27.06.2019	0	DIAS
901	C	NICOLE LOPEZ ESPINOZA	LEY DE TRANSITO	FALLADA	(27.06.2019) NOTIFICANDO SENTENCIA	PENDIENTE	19.06.2019	27.06.2019	0	DIAS
902	C	JOSE ZUNIGA SAN MARTIN	LEY DE TRANSITO	FALLADA	SE ACOGE AL ARTICULO 22 LEY 18.287 (21.06.2019)	ARCHIVO	19.06.2019			
903	C	OSCAR OVALLE MORALES	LEY DE TRANSITO	FALLADA	PENDIENTE AUDIENCIA PARA EL DIA (02.07.2019)		19.06.2019			
904	C	LUIS LAGOS VILLANUEVA	LEY DE TRANSITO	FALLADA	SE ACOGE AL ARTICULO 22 LEY 18.287 (21.06.2019)		19.06.2019			
905	C	EMPADRONADO PPU FMVY-94	LEY DE TRANSITO	FALLADA	(19.06.2019) CIT. A PRESENTAR DESCARGOS EL DIA (18.07.2019)		19.06.2019			
906	C	MARIO GONZALEZ FLORES	RENTAS MUNICIPALES	FALLADA	(26.06.2019) NOTIFICANDO SENTENCIA	PENDIENTE	19.06.2019	26.06.2019	0	DIAS
907	C	CAROLINA NORAMBUENA NORAMBUENA	RENTAS MUNICIPALES	FALLADA	(27.06.2019) NOTIFICANDO SENTENCIA	PENDIENTE	19.06.2019	27.06.2019	0	DIAS
908	C	CAROLINA MORENO ORTIZ	DECRETO LEY 3.607	FALLADA	PENDIENTE AUDIENCIA PARA EL DIA (18.07.2019)		19.06.2019			
909	C	POR ESCRITO PPU YU-2826	LEY DE TRANSITO	FALLADA	PENDIENTE AUDIENCIA PARA EL DIA (09.07.2019)		21.06.2019			
910	C	POR ESCRITO PPU CCVV-56	LEY DE TRANSITO	FALLADA	PENDIENTE AUDIENCIA PARA EL DIA (09.07.2019)		21.06.2019			
911	C	OSVALDO SEPULVEDA GARRIDO	LEY DE TRANSITO	FALLADA	PENDIENTE AUDIENCIA PARA EL DIA (11.07.2019)		21.06.2019			



912	C		RICHARD ZENTENO GARRIDO	LEY DE TRANSITO		SE ACOGE AL ARTICULO 22 LEY 18.287 (21.06.2019)	ARCHIVO	21.06.2019		
913	C		MICHEL ORELLANA ROSALES	LEY DE TRANSITO		PENDIENTE AUDIENCIA PARA EL DIA (11.07.2019)		21.06.2019		
914	A		FERNANDO ABRAHAM RAMOS GONZALEZ	LEY DE TRANSITO		PENDIENTE AUDIENCIA PARA EL DIA (11.07.2019)		24.06.2019		
915	A		JIMMY ROBERT MUÑOZ LEYTON	LEY DE TRANSITO		PENDIENTE AUDIENCIA PARA EL DIA (11.07.2019)		24.06.2019		
916	A		FERNANDO ANDRES PARRA ORELLANA	LEY DE TRANSITO	FALLADA	PENDIENTE AUDIENCIA PARA EL DIA (11.07.2019)	CUMPLIDA	24.06.2019	28.06.2019	0 DIAS
917	A		EDUARDO CONTRERAS FLORES	LEY DE TRANSITO		PENDIENTE AUDIENCIA PARA EL DIA (03.07.2019)		24.06.2019		
918	A		JOSE HAND ALARCON FUENTES	LEY DE TRANSITO		PENDIENTE AUDIENCIA PARA EL DIA (03.07.2019)		24.06.2019		
919	A		HERIBERTO FERMANDEZ MARTINEZ	LEY DE TRANSITO		PENDIENTE AUDIENCIA PARA EL DIA (11.07.2019)		24.06.2019		
920	A		EMPADRONADO	LEY DE TRANSITO		PENDIENTE AUDIENCIA PARA EL DIA (11.07.2019)		24.06.2019		
921	A		FELIPE ANDRES GARRIDO RIQUELME	LEY DE TRANSITO		PENDIENTE AUDIENCIA PARA EL DIA (11.07.2019)		24.06.2019		
922	A		SALAH EDDIN AL-HALLAK AL-HALLAK	RENTAS MUNICIPALES		PENDIENTE AUDIENCIA PARA EL DIA (04.07.2019)		24.06.2019		
923	A		DIEGO ALBERTO FLORES LOBOS	LEY DE TRANSITO		PENDIENTE AUDIENCIA PARA EL DIA (02.07.2019)		24.06.2019		
924	A		CRISTIAN FELIPE ORELLANA YAÑEZ	ACCIDENTE DE TRANSITO		PENDIENTE AUDIENCIA PARA EL DIA (10.07.2019)		24.06.2019		
925	A		FREDDY ALEJANDRO VERGARA SAZO	LEY DE TRANSITO		PENDIENTE AUDIENCIA PARA EL DIA (02.07.2019)		24.06.2019		
926	A		FREDDY ANTONIO VERGARA LEIVA	LEY DE TRANSITO		SE ACOGE AL ARTICULO 22 LEY 18.287 (24.06.2019)	ARCHIVO	24.06.2019		
927	A		SOCIEDAD CONSTRUCTORA INGETALK	ORDENANZA MUNICIPAL		PENDIENTE AUDIENCIA PARA EL DIA (04.07.2019)		24.06.2019		
928	A		EMPADRONADO	LEY DE TRANSITO		(25.06.2019) CIT. A PRESENTAR DESCARGOS PARA EL DIA (11.07.2019)		24.06.2019		
929	A		EMPADRONADO	LEY DE TRANSITO		(25.06.2019) CIT. A PRESENTAR DESCARGOS PARA EL DIA (11.07.2019)		24.06.2019		
930	A		EMPADRONADO	LEY DE TRANSITO		(25.06.2019) CIT. A PRESENTAR DESCARGOS PARA EL DIA (11.07.2019)		24.06.2019		
931	A		FELIPE VALENZUELA NORAMBUENA	ACCIDENTE DE TRANSITO		PENDIENTE AUDIENCIA PARA EL DIA (02.07.2019)		26.06.2019		
932	A		FELIPE VALENZUELA NORAMBUENA	LEY DE TRANSITO	FALLADA		CUMPLIDA	26.06.2019	27.06.2019	0 DIAS
933	A		JUAN CARLOS CASTILLO RAMIREZ	LEY DE TRANSITO		PENDIENTE AUDIENCIA PARA EL DIA (17.07.2019)		26.06.2019		
934	A		VALESCA IRENE AGURTO TRONCOSO	LEY DE TRANSITO		PENDIENTE AUDIENCIA PARA EL DIA (02.07.2019)		26.06.2019		
935	A		SUBCOMISARIA DE CARABINEROS	LEY DE TRANSITO		(27.06.2019) CIT. A CARABINEROS DENUNCIANTES A 1º AUDIENCIA		26.06.2019		
936	A		BANCO SANTANDER CHILE	LEY DE TRANSITO		PENDIENTE AUDIENCIA PARA EL DIA (17.07.2019)		28.06.2019		
937	A		CLORINDA INES ROCO PIZARRO	LEY DE TRANSITO		PENDIENTE AUDIENCIA PARA EL DIA (17.07.2019)		SCDC		
938	A		JULIO DE CARMEN NORAMBUENA AVILA	LEY DE TRANSITO		PENDIENTE AUDIENCIA PARA EL DIA (17.07.2019)		28.06.2019		
939	A		BIOMERICA S.A	LEY DE TRANSITO		PENDIENTE AUDIENCIA PARA EL DIA (18.07.2019)		28.06.2019		
940	A		CRISTIAN EDUARDO AVILA ARAYA	LEY DE TRANSITO		PENDIENTE AUDIENCIA PARA EL DIA (09.07.2019)		28.06.2019		
941	A		JOAQUIN ANTONIO SANCHEZ ZAPATA	LEY DE TRANSITO		PENDIENTE AUDIENCIA PARA EL DIA (10.07.2019)		28.06.2019		
942	A		VICTORIA ANDREA CERDA LOPEZ	LEY DE TRANSITO		PENDIENTE AUDIENCIA PARA EL DIA (10.07.2019)		28.06.2019		





JUZGADO DE POLICIA LOCAL
LONGAVI

ESTADO DE CAUSAS POR INFRACCION A LA LEY DE ALCOHOLES VISTAS DURANTE EL TRIMESTRE
ABRIL, MAYO Y JUNIO 2019
HORARIO DE FUNCIONAMIENTO DE LUNES A VIERNES 08:30 A 17:33 HORAS.
AUDIENCIAS MARTES, MIERCOLES Y JUEVES 10:00 A 13:00 HORAS

CAUSA	AC	DENUNCIADO	MATERIA	ESTADO	MOTIVO RETARDO O PARALIZACION	ESTADO DE LA SENTENCIA	TIEMPO DE DEMORA PROCESO FALLADO		
							INICIO	TERMINO	TOTAL DEMORA
172	C	MARIA ALARCON LOBOS	LEY DE ALCOHOLES	FALLADA	(20.06.2019) NOTIFICANDO SENTENCIA	PENDIENTE	12.11.2018	18.04.2019	0
37	B	ABRAHAM TORRES VASQUEZ	LEY DE ALCOHOLES	FALLADA	(07.05.2019) NOTIFICANDO SENTENCIA		15.03.2019	04.04.2019	0
38	B	POR ESCRITO	LEY DE ALCOHOLES		(26.06.2019) PIDE CUENTA OFICIO A CARABINEROS		15.03.2019		
41	C	VICTOR PEREZ VALENZUELA	LEY DE ALCOHOLES	FALLADA	(11.06.2019) NOTIFICANDO SENTENCIA	PENDIENTE	25.03.2019	16.04.2019	0
42	B	VIVIANA LAGOS VILCHEZ	LEY DE ALCOHOLES	FALLADA		CUMPLIDA	25.03.2019	18.04.2019	0
XX	B	ALAN SANCHEZ ALVAREZ	LEY DE ALCOHOLES	FALLADA		CUMPLIDA	25.03.2019	18.04.2019	0
XX	B	MARIO FLORES MARQUEZ	LEY DE ALCOHOLES	FALLADA		CUMPLIDA	25.03.2019	18.04.2019	0
43	B	JUAN PULGAR VERA	LEY DE ALCOHOLES	FALLADA	(27.06.2019) ORDEN DE ARRESTO	PENDIENTE	25.03.2019	18.04.2019	0
44	B	JOSE MOSQUERA SALVO	LEY DE ALCOHOLES	FALLADA	(27.06.2019) ORDEN DE ARRESTO	PENDIENTE	25.03.2019	18.04.2019	0
45	B	LUIS MONTERO MORALES	LEY DE ALCOHOLES	FALLADA	(25.06.2019) NOTIFICANDO REPOSICION	PENDIENTE	26.03.2019	04.04.2019	0
46	B	SAMUEL ABARZA TRONCOSO	LEY DE ALCOHOLES	FALLADA	(12.06.2019) NOTIFICANDO REPOSICION	PENDIENTE	26.03.2019	11.04.2019	0
47	C	NELSON FUENTEALBA ALARCON	LEY DE ALCOHOLES	FALLADA	(30.04.2019) NOTIFICANDO SENTENCIA	PENDIENTE	01.04.2019	25.04.2019	0
48	B	JONATHAN MEZA URRRA	LEY DE ALCOHOLES	FALLADA	(27.06.2019) ORDEN DE ARRESTO	PENDIENTE	08.04.2019	24.04.2019	0
49	B	MARCO ALARCON VILLALOBOS	LEY DE ALCOHOLES	FALLADA		CUMPLIDA	12.04.2019	25.04.2019	0
50	C	LUIS VASQUEZ SALAS	LEY DE ALCOHOLES	FALLADA	(14.05.2019) NOTIFICANDO SENTENCIA	PENDIENTE	15.04.2019	25.04.2019	0
XX	C	JAIIME ORTEGA RODRIGUEZ	LEY DE ALCOHOLES	FALLADA	(14.05.2019) NOTIFICANDO SENTENCIA	PENDIENTE	15.04.2019	25.04.2019	0
51	C	KAREN GONZALEZ REBOLLEDO	LEY DE ALCOHOLES	FALLADA	(18.06.2019) NOTIFICANDO REPOSICION	PENDIENTE	15.04.2019	25.04.2019	0
52	C	JUAN MUÑOZ GUTIERREZ	LEY DE ALCOHOLES	FALLADA		PENDIENTE	16.04.2019	07.05.2019	0
53	B	JESUS CAMPOS HERNANDEZ	LEY DE ALCOHOLES	FALLADA	(27.06.2019) ORDEN DE ARRESTO	PENDIENTE	22.04.2019	07.05.2019	0
54	B	PERO CIFUENTES DIAZ	LEY DE ALCOHOLES	FALLADA	(27.06.2019) ORDEN DE ARRESTO	PENDIENTE	22.04.2019	07.05.2019	0
55	B	JOSE CARENNO VASQUEZ	LEY DE ALCOHOLES	FALLADA	(27.06.2019) ORDEN DE ARRESTO	PENDIENTE	22.04.2019	02.05.2019	0
56	B	ABEL MORALES GUTIERREZ	LEY DE ALCOHOLES	FALLADA		CUMPLIDA	26.04.2019	08.05.2019	0



57	C	ARIEL ASTUDILLO ASTUDILLO	LEY DE ALCOHOLES		SE ACOGE AL ARTICULO 25 LEY 19.295 (02.05.2019)	ARCHIVO	29.04.2019				
XX	C	SEGUNDO QUEZADA ORTIZ	LEY DE ALCOHOLES		SE ACOGE AL ARTICULO 25 LEY 19.295 (02.05.2019)	ARCHIVO	29.04.2019				
58	C	CHRISTOPHER SANCHEZ MUNOZ	LEY DE ALCOHOLES	FALLADA		CUMPLIDA	03.05.2019	16.05.2019	0	DIAS	
XX	C	JULIO MENDEZ SUAZO	LEY DE ALCOHOLES	FALLADA		CUMPLIDA	03.05.2019	16.05.2019	0	DIAS	
XX	C	JUAN BARRERA BARRERA	LEY DE ALCOHOLES	FALLADA		CUMPLIDA	03.05.2019	16.05.2019	0	DIAS	
59	B	JORGE FUENTES TAPIA	LEY DE ALCOHOLES	FALLADA	(23.05.2019) NOTIFICANDO SENTENCIA	PENDIENTE	06.05.2019	16.05.2019	0	DIAS	
60	B	CATALINA FUENTES ORELLANA	LEY DE ALCOHOLES	FALLADA	(16.05.2019) NOTIFICANDO REPOSICION	PENDIENTE	06.05.2019	16.05.2019	0	DIAS	
61	C	FERNANDO MARTINEZ SOTO	LEY DE ALCOHOLES	FALLADA	(11.06.2019) NOTIFICANDO SENTENCIA	PENDIENTE	15.05.2019	30.05.2019	0	DIAS	
62	C	JOSE PEREZ NORAMBUENA	LEY DE ALCOHOLES	FALLADA	(11.06.2019) NOTIFICANDO SENTENCIA	PENDIENTE	17.05.2019	30.05.2019	0	DIAS	
63	B	NELSON SALDAÑA ROMERO	LEY DE ALCOHOLES	FALLADA	(28.05.2019) NOTIFICANDO SENTENCIA	PENDIENTE	20.05.2019	28.05.2019	0	DIAS	
64	B	FERNANDO MARTINEZ SOTO	LEY DE ALCOHOLES	FALLADA	(04.06.2019) NOTIFICANDO SENTENCIA	PENDIENTE	24.05.2019	04.06.2019	0	DIAS	
65	C	JESUS CAMPOS HERNANDEZ	LEY DE ALCOHOLES	FALLADA	(06.06.2019) NOTIFICANDO SENTENCIA	PENDIENTE	27.05.2019	06.06.2019	0	DIAS	
XX	C	FABIAN GATICA MORA	LEY DE ALCOHOLES	FALLADA	(06.06.2019) NOTIFICANDO SENTENCIA	PENDIENTE	27.05.2019	06.06.2019	0	DIAS	
66	C	CRISTIAN PEREZ ALVEAR	LEY DE ALCOHOLES	FALLADA	(13.06.2019) NOTIFICANDO SENTENCIA	PENDIENTE	30.05.2019	13.06.2019	0	DIAS	
67	A	ISMAEL ARAVA GONZALEZ	LEY DE ALCOHOLES	FALLADA		CUMPLIDA	03.06.2019	13.06.2019	0	DIAS	
68	A	FABIAN ABAZUA JIMENEZ	LEY DE ALCOHOLES	FALLADA	(27.06.2019) NOTIFICANDO SENTENCIA	PENDIENTE	03.06.2019	27.06.2019	0	DIAS	
XX	A	YERCO FLORES LEIVA	LEY DE ALCOHOLES	FALLADA	(27.06.2019) NOTIFICANDO SENTENCIA	PENDIENTE	03.06.2019	27.06.2019	0	DIAS	
XX	A	JOSE ROZAS SANHUEZA	LEY DE ALCOHOLES	FALLADA	(27.06.2019) NOTIFICANDO SENTENCIA	PENDIENTE	03.06.2019	27.06.2019	0	DIAS	
XX	A	FRANCISCO FLORES MARTINEZ	LEY DE ALCOHOLES	FALLADA	(27.06.2019) NOTIFICANDO SENTENCIA	PENDIENTE	03.06.2019	27.06.2019	0	DIAS	
69	A	ENRIQUE DE LA FUENTE DE LA F.	LEY DE ALCOHOLES	FALLADA		CUMPLIDA	05.06.2019	27.06.2019	0	DIAS	
70	B	ARIEL CAMPOS TAPIA	LEY DE ALCOHOLES		PENDIENTE AUDIENCIA PARA EL DIA (04.07.2019)		14.06.2019				
71	C	FRANCISCO TAPIA CASTILLO	LEY DE ALCOHOLES		PENDIENTE AUDIENCIA PARA EL DIA (04.07.2019)		19.06.2019				
72	A	JOSE RAMIREZ BEHAVIDES	LEY DE ALCOHOLES		PENDIENTE AUDIENCIA PARA EL DIA (18.07.2019)		26.06.2019				
XX	A	RODOLFO NORAMBUENA TAPIA	LEY DE ALCOHOLES		PENDIENTE AUDIENCIA PARA EL DIA (18.07.2019)		26.06.2019				
XX	A	JUAN GAETE TAPIA	LEY DE ALCOHOLES		PENDIENTE AUDIENCIA PARA EL DIA (18.07.2019)		26.06.2019				
XX	A	JOSE TAPIA HORMAZABAL	LEY DE ALCOHOLES		PENDIENTE AUDIENCIA PARA EL DIA (18.07.2019)		26.06.2019				



INGRESO POR MATERIA		FALLADAS	PENDIENTES
LEY DE TRANSITO	402	480	85
ACCIDENTE DE TRANSITO	37	36	112
LEY DE ALCOHOLES	26	31	4
LEY DE RENTAS MUNICIPALES	12	8	4
ORDENANZA MUNICIPAL	2	2	2
LEY SERV NAC CONSUMIDOR	1	0	2
LEY CONSTRUC Y URBANISMO	4	1	5
LEY ELECTORAL	0		
LEY DE BOSQUES	3	3	10
LEY DE PESCA Y CAZA			
INFRAC REGLAM. COPROPIEDAD			
LEY INSTRUC PRIM OBLIGATORIA			
DECRETO LEY 2974			
LEY 20,412			
DEMANDA EJECUTIVA			
LEY 18450 Fomento Inv. Priv. o Riego			
INF. AL DECRETO SUPREMO N° 3607	3	1	3
OTROS DAÑOS PROPIEDAD			



CONFORTME CON ORIGINAL



ROLANDO ROMERO ALARCÓN
SECRETARIO AD-HOC

ROLANDO ROMERO ALARCON
SECRETARIO AD-HOC

GEORGINA LILIANA ORREGO GUZMAN
JUEZ TITULAR

Centro Medico
MEDCALL
FONO 9-31142032

Certificado

Longaví, 09 de Julio 2019

El profesional que subscribe, certifica que el paciente

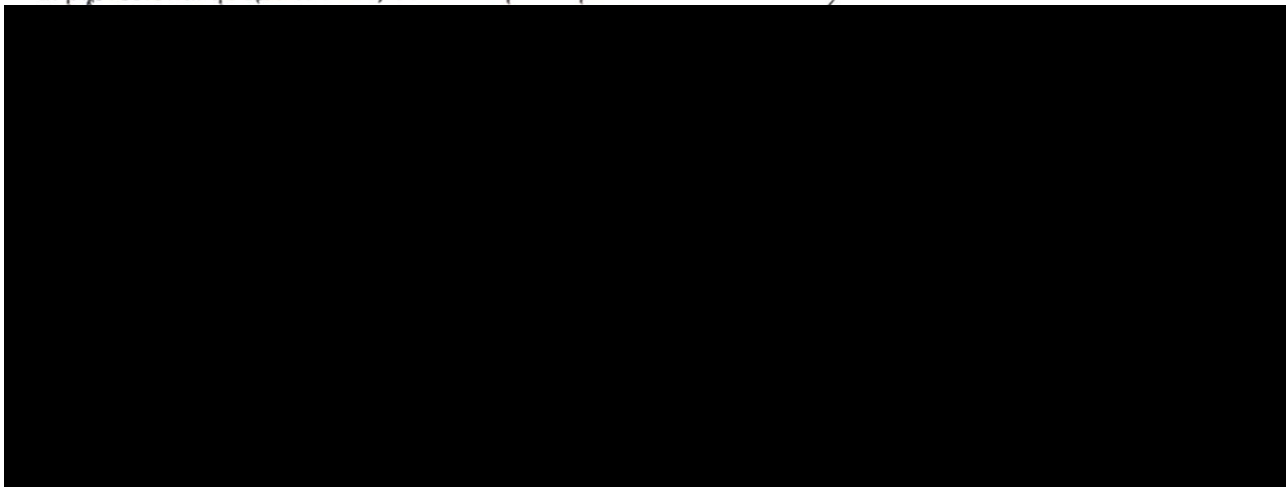

Se extiende el presente a solicitud del interesado para ser presentado en

Recepción de la UCC

MEDCALL

Francisco Blanco Fernández
MÉDICO GENERAL

Nombre y Firma Profesional

MODIFICACIÓN PRESUPUESTARIA N°31/2019
FECHA DE ENTREGA 10/07/2019
OBS: Solicitada por Administración Municipal y Dideco

SEÑORES
HONORABLE CONCEJO MUNICIPAL
LONGAVÍ

VISTOS

Se solicita al Honorable Concejo Municipal la aprobación de la siguiente Modificación Presupuestaria producto de mayores ingresos por concepto por Licencias Médicas y multas de tránsito a beneficio municipal las que serán destinadas a programas de Desarrollo Comunitario y aporte adicional para Servicio de Educación para actividad de Museo Interactivo.

CUENTA PRESUPUESTARIA	SP	C.C.	DETALLE	INGRESOS		GASTOS	
				AUMENTA MS (+)	DISMINUY E MS (-)	AUMENTA MS (+)	DISMINUY E MS (-)
08.01.002	1	0	Recuperación Licencia Médicas. Art.12 Ley 18.196 y Ley 19.117	15.710			
08.02.005	1	0	Registro Multas Tránsito de beneficio municipal	1.000			
21.04.004	5	53201	Prestación de Servicios Programas Comunitarios			8.760	
24.03.101.001	1	60225	Al Servicio de Educación			4.450	
24.01.004	4	50803	Organizaciones Comunitarias			3.500	
TOTAL				16.710		16.710	-

L. Alvarez/P. Henriquez

ALCALDE
CRISTIAN MENCHACA PINOCHET
Alcalde de Longavi

SEÑORES
HONORABLE CONCEJO MUNICIPAL
LONGAVÍ

VISTOS

Se solicita al Honorable Concejo Municipal la aprobación de la siguiente Modificación Presupuestaria con la finalidad de reasignar recursos dentro de la misma ficha presupuestaria, para así poder efectuar la reposición de Notebook o tablets para Sres. Concejales y adquisición de casacas con logo institucional

CUENTA PRESUPUESTARIA	SP	C.C.	DETALLE	GASTOS		GASTOS	
				AUMENTA M\$ (+)	DISMINUYE M\$ (-)	AUMENTA M\$ (+)	DISMINUYE M\$ (-)
29.05.001	1	02.01.007	Maquinas y Equipos de Oficinas				1.200
29.06.001	1	02.01.007	Equipos Computacionales y Perifericos			1.000	
22.02.002	1	02.01.007	Vestuario Accesorio y prendas diversas			200	
TOTAL						1.200	1.200

L. Alvarez / P. Henriquez

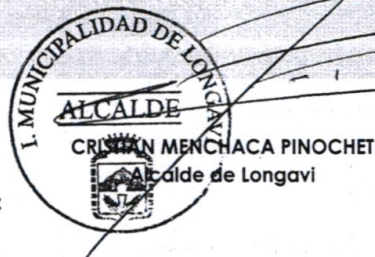



MODIFICACIÓN PRESUPUESTARIA N°39/2019
FECHA DE ENTREGA 10/07/2019
OBS: Solicitada por la Secretaría Municipal

SEÑORES
HONORABLE CONCEJO MUNICIPAL
LONGAVÍ

VISTOS

Se solicita al Honorable Concejo Municipal la aprobación de la siguiente Modificación Presupuestaria con la finalidad de reasignar recursos dentro de la misma ficha presupuestaria, y así poder efectuar la reposición de una impresora y dos scanner para Secretaría Municipal.

CUENTA PRESUPUESTARIA	SP	C.C.	DETALLE	GASTOS		GASTOS	
				AUMENTA MS (+)	DISMINUYE MS (-)	AUMENTA MS (+)	DISMINUYE MS (-)
29.05.001	1	02.01.03	Maquinas y Equipos de Oficinas				1.200
29.05.001	1	02.01.03	Equipos Computacionales y Perifericos			1.200	
TOTAL						1.200	1.200

P. Henriquez

ALCALDE
CRISTIAN MENCHACA PINOCHET
Alcalde de Longaví



ILUSTRE MUNICIPALIDAD DE
LONGAVI

MODIFICACIÓN PRESUPUESTARIA N°34/2019
FECHA DE ENTREGA 10/07/2019
OBS: Solicitada por la Servicios Generales



SEÑORES
HONORABLE CONCEJO MUNICIPAL
LONGAVI

VISTOS

Se solicita al Honorable Concejo Municipal la aprobación de la siguiente Modificación Presupuestaria con la finalidad de reasignar recursos de la Ficha Presupuestaria 04.01.30 Servicio Mantencion Alumbrado Publico para suplementar mayores gastos en Agua Edificios Municipales , Complejo Deportivo y Grifos de los cuales uno tuvo filtraciones las cuales ya fueron reparadas pero con el actual presupuesto no se llega a fin de año. Importante es destacar que con la adquisicion del camion alza hombre ya no son necesarios contratar los servicios de mantencion de Luminarias .

CUENTA PRESUPUE STARIA	SP	C.C.	DETALLE	GASTOS		GASTOS	
				AUMENTA MS (+)	DISMINUYE MS (-)	AUMENTA MS (+)	DISMINUYE MS (-)
22.08.004	2	04.01.30	Servicio Mantencion Alumbrado Publico				17.000
22.05.002	1	04.01.45	Agua (Edificios municipales y Comp. Deportivo)			16.000	
22.05.002	2	04.01.46	Agua (Grifos)			1.000	
TOTAL						17.000	17.000



CRISTIAN MENCHACA PINOCHET

Alcalde de Longavi

L. Alvarez / G. Gardeweg / P. Henriquez

REF.: PRESENTACIÓN MODIFICACIÓN PRESUPUESTARIA
HONORABLE CONCEJO MUNICIPAL.

Longaví, 09 de Julio de 2019.

Se solicita al Honorable Concejo Municipal la aprobación de la modificación presupuestaria correspondiente a aporte Municipal con la finalidad de pago de permiso de circulación Vehículo Iveco y contratación de servicio de museo interactivo

CODIGO	DENOMINACION	INGRESOS AUMENTO M\$	INGRESOS DISMINUCIÓN M\$	GASTOS AUMENTO M\$	GASTOS DISMINUCIÓN M\$
INGRESOS					
05-03-101	De la Municipalidad a servicios incorporados a su gestión	4.450			
GASTOS					
22-08-007	Pasajes, fletes y bodegales			1.600	
22-08-999	Otros			2.850	
	TOTALES M\$	4.450	-	4.450	-

Atentamente,

G.ORTIZ/C.SANMARTIN/C.YERDUGO/A.HERNANDEZ/X.FUENTEALBA





I. MUNICIPALIDAD DE LONGAVÍ
1 ORIENTE N° 224
LONGAVÍ

**BALANCE
PRESUPUESTARIO
SEGUNDO TRIMESTRE
AÑO 2019**

**MUNICIPALIDAD
DPTO. DE EDUCACIÓN**

DPTO. DE SALUD



**ILUSTRE MUNICIPALIDAD DE LONGAVI
UNIDAD DE CONTROL**

Ref. : Art. 29° Ley N° 18.695.

Longaví, 15 de julio de 2019.

CERTIFICADO

El Director de Control Interno de la Municipalidad de Longaví, certifica que la **Municipalidad de Longaví** se encuentra al día en el pago del **Fondo Común Municipal**.

Lo anterior, según lo establecido en el art. 29° letra d) de la Ley N° 18.695 Orgánica Constitucional de Municipalidades.



[Firma manuscrita]
**HÉCTOR FRANCISCO MUÑOZ DAZA
DIRECTOR DE CONTROL INTERNO**



REPÚBLICA DE CHILE
PROVINCIA DE LINARES
MUNICIPALIDAD DE LONGAVI
UNIDAD DE CONTROL INTERNO

ACTUALIZACIÓN DE PASIVOS CONTINGENTES AL 30 DE JUNIO DE 2019

El municipio mantiene diversos pasivos contingentes, que se detallan a continuación:

A. CAUSAS CON TRANSACCIÓN AÑO 2016:

Araya, Almuna, Reyes y Fuentes con municipalidad (total inicial \$ 1.781.290.474)

\$ 660.000.000 saldo aproximado periodo 2019-2020 (reajutable al IPC)

Totalmente Pagadas Fuentes y Reyes con Municipalidad

B. CAUSAS CON TRANSACCIÓN AÑO 2017:

Veloso (total inicial \$ 365.000.000)

\$ 101.448.350 saldo aproximado periodo 2019-2020 más reajustes e intereses

Aedo (total inicial 500.560.000)

150.280.000 saldo aproximado periodo 2019

Compléntese la información con el Memorandum N°30/2019 del Asesor Jurídico Camila Chamorro G., que se adjunta al trimestral.



FRANCISCO MUÑOZ DAZA
DIRECTOR DE CONTROL INTERNO



**ILUSTRE MUNICIPALIDAD DE LONGAVI
UNIDAD DE CONTROL**

Ref. : Art. 29° letra d) Ley N° 18.695.
Perfeccionamiento docente.

Longaví, 15 de julio de 2019.

CERTIFICADO

El Director de Control Interno de la Municipalidad de Longaví, certifica que el estado de cumplimiento de los pagos por concepto de asignaciones de perfeccionamiento docente, se encuentra **PENDIENTE**, según el siguiente detalle:

PERFECCIONAMIENTO DOCENTE A JUNIO DE 2017 M\$ \$ 95.922

Lo anterior, según lo establecido en el art. 29° letra d) de la Ley N° 18.695 Orgánica Constitucional de Municipalidades.



**HÉCTOR FRANCISCO MUÑOZ DAZA
DIRECTOR DE CONTROL INTERNO**



**ILUSTRE MUNICIPALIDAD DE LONGAVÍ
UNIDAD DE CONTROL**

Ref. : Art. 29° letra d) Ley N° 18.695.
Cotizaciones previsionales.

Longaví, 15 de julio de 2019.

CERTIFICADO

El Director de Control Interno de la Municipalidad de Longaví, certifica que la **Municipalidad de Longaví** se encuentra al día en el pago de **Cotizaciones Previsionales**, en la Municipalidad de Longaví y en los Servicios Traspasados de Salud y Educación, pagando mensualmente lo que corresponde por este concepto a las distintas instituciones.

Lo anterior, según lo establecido en el art. 29° letra d) de la Ley N° 18.695 Orgánica Constitucional de Municipalidades.



**HÉCTOR FRANCISCO MUÑOZ DAZA
DIRECTOR DE CONTROL INTERNO**



REPÚBLICA DE CHILE
 PROVINCIA DE LINARES
 I. MUNICIPALIDAD DE LONGAVÍ

Longaví, 08 de julio del 2019

MEMORÁNDUM N° 30/2019

A: FRANCISCO MUÑOZ DAZA
DIRECTOR DE CONTROL INTERNO

DE: CAMILA CHAMORRO
ASESOR JURIDICO MUNICIPAL

Junto con saludar, y en atención a la solicitud de información sobre el estado de causas judiciales con sentencias favorables, desfavorable para el Municipio y pendientes de pago, así como también las que se encuentran en estado de tramitación al 30 de junio del 2019, vengo el señalar a Ud., lo siguiente:

I. CAUSAS PENDIENTES DE PAGO

Tribunal	ROL	Demandante	Unidad	Estado
1º Letras del Trabajo de Linares	C-7-2018	Almuna y otros	Salud	Cuarta cuota por pagar con fecha 31/07/2019 por un monto de \$120.000.000 *Monto total adeudado \$146.611.128 aprox.
2º Letras del Trabajo de Linares	C-6-2017	Aedo y otros (bono proporcional)	DAEM	Tercera cuota por pagar el 31/07/2019 por un monto de \$150.280.000 *Monto total adeudado \$150.280.000 aprox.

2° Letras del Trabajo de Linares	1862-2010	Araya y otros	DAEM	Octava cuota por pagar con fecha 30/09/2019 por un monto de \$146.000.000 *Monto total adeudado \$513.534.647 aprox.
1° Letras del Trabajo de Linares	O-45-2016	Veloso y otros (bono proporcional)	DAEM	Cuarta cuota pagada el 31/03/2020 por un monto de \$101.448.350 *Monto total adeudado \$101.448.350 aprox.

II. CAUSAS PAGADAS

Tribunal	ROL	Demandante	Unidad	Estado
2° Letras del Trabajo de Linares	1862-2010	Araya y otros	DAEM	Séptima cuota por pagar con fecha 31/05/2019 por un monto de \$42.666.000

III. CAUSAS EN TRAMITACIÓN

Tribunal	ROL	Demandante	Unidad	Estado
Corte de Apelaciones	214-2019	Valeria Soto Guzmán (Tutela por desvinculación)	Salud	Pendiente de fallo.
1° Letras del Trabajo de Linares	O-43-2018	Pedrerros y otros (bono proporcional)	DAEM	Pendiente audiencia de juicio

1º Letras del Trabajo de Linares	C-1451-2018	Grupo Santos SpA	Municipalidad	Espera de sentencia.
1º Letras del Trabajo de Linares	C-67-2018	Neira y otros (bono proporcional)	DAEM	Pendiente audiencia de juicio
1º Letras del Trabajo de Linares	T-6-2019	Alejandra Gonzalez (Tutela laboral)	DAEM	Pendiente Audiencia de Juicio
2º Letras del Trabajo de Linares	C-605-2019	Carlos Drews (Civil)	Municipal	Etapas de discusión
2º Letras del Trabajo de Linares	O-38-2019	Yassira Guerreo (despido injustificado)	Municipal	Pendiente Audiencia de Juicio
1º Juzgado del Trabajo de Linares	C-2119-2018	Soledad Romero (permiso de circulación)	Municipal	Pendiente de resolución.

IV. CAUSAS TERMINADAS

Tribunal	ROL	Demandante	Unidad	Estado
2º Letras del Trabajo de Linares	O-21-2019	Carol Hernandez (desvinculación)	Salud	Terminada por acuerdo
2º Letras del Trabajo de Linares	T-5-2018	Valeria Soto Guzmán (Tutela por desvinculación)	Salud	Terminada y apelada en Corte de Apelaciones.

*La Causa de Valeria Soto, se encuentra terminada en primera instancia, y tal como es posible percibir del presente Memorándum, se encuentra recurrida y en tramitación en la Corte de Apelaciones de Talca.

Sin otro particular se despide atentamente,





CAMILA CHAMORRO GAETE
 Asesor Jurídico



MUNICIPALIDAD DE LONGAVI
DEPTO. ADMINIST. Y FINANZAS

Ref. : Pasivos Acumulados.

Longaví, Julio 10 de 2019.

CERTIFICADO

El Director de Administración y Finanzas de la Municipalidad de Longaví, certifica que este municipio registraba el siguiente pasivo acumulado al día 30 de Junio de 2019:

CONTABLE

FACTURAS DE COMPRAS NO CONTABILIZADAS	ANEXO 1	BALANCE DE EJECUCION PRESUPUESTARIA	M\$ 7.613
ORDENES DE COMPRAS EMITIDAS	ANEXO 2	BALANCE DE EJECUCION PRESUPUESTARIA	M\$ 329.499
DEUDA EXIGIBLE (DEVENGADA)	ANEXO 3	BALANCE DE EJECUCION PRESUPUESTARIA	M\$ 116.921
TOTAL PASIVO ACUMULADO			M\$ 454.033

Lo anterior según lo establecido en el art. 27° letra c) de la ley N° 18.695 Orgánica Constitucional de Municipalidades.

FRANCISCO PINOCHET ROMERO
DIRECTOR DE ADMINISTRACION Y FINANZAS (S)

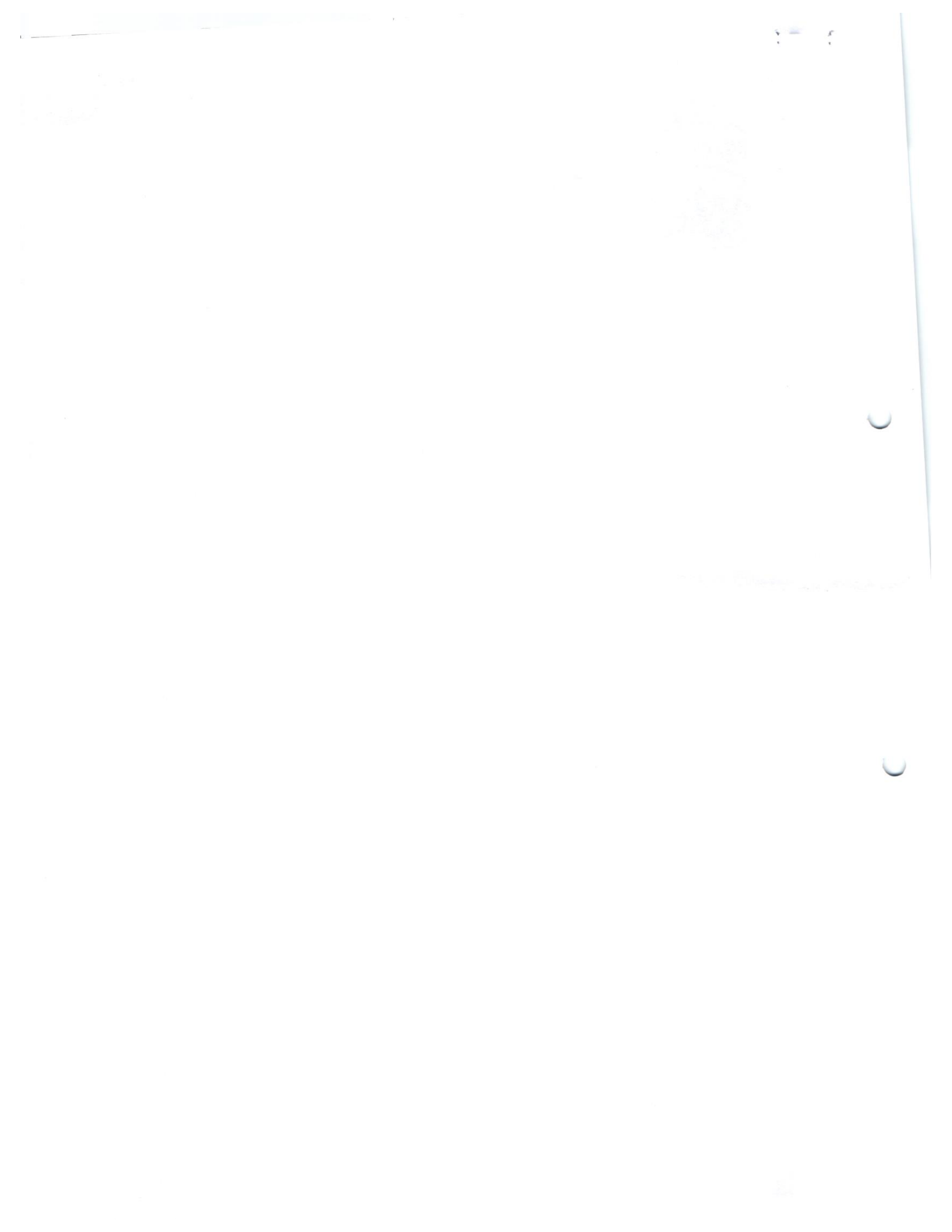



ILUSTRE MUNICIPALIDAD DE LONGAVI
DEPARTAMENTO DE ADMINISTRACION Y FINANZAS
CONTABILIDAD

ANEXO 2

OBLIGACIONES PENDIENTES MEDIANTE ORDEN DE COMPRA AL 30 DE JUNIO DE 2019			
CUENTA	Nº ORDEN	DENOMINACION	VALOR
2152201001	17-145	Para Personas	17.000
2152201001	17-149	Para Personas	1.018.000
2152201001	17-490	Para Personas	57.000
2152201001	17-506	Para Personas	137.000
2152203001	17-127	Para Vehículos	445.000
2152203001	17-319	Para Vehículos	504.000
2152203001	17-390	Para Vehículos	2.468.000
2152203002	17-131	Para Maquinarias, Equipos de Producción, Tracción y Elevación	962.000
2152203002	17-400	Para Maquinarias, Equipos de Producción, Tracción y Elevación	982.000
2152203002	17-328	Para Maquinarias, Equipos de Producción, Tracción y Elevación	1.137.000
2152204004	17-488	Productos Farmacéuticos	390.000
2152204007	17-460	Materiales y Útiles de Aseo	745.000
2152204009	17-456	Insumos, Repuestos y Accesorios Computacionales	417.000
2152204009	17-458	Insumos, Repuestos y Accesorios Computacionales	731.000
2152204011	17-12	Repuestos y Accesorios para Mantenimiento y Reparaciones de Vehículos	2.560.000
2152204011	17-37	Repuestos y Accesorios para Mantenimiento y Reparaciones de Vehículos	145.000
2152204011	17-424	Repuestos y Accesorios para Mantenimiento y Reparaciones de Vehículos	559.000
2152204011	17-425	Repuestos y Accesorios para Mantenimiento y Reparaciones de Vehículos	592.000
2152204011	17-444	Repuestos y Accesorios para Mantenimiento y Reparaciones de Vehículos	398.000
2152204011	17-480	Repuestos y Accesorios para Mantenimiento y Reparaciones de Vehículos	100.000
2152204999	17-167	Otros	109.000
2152204999	17-316	Otros	1.625.000
2152204999	17-447	Otros	82.000
2152204999	17-471	Otros	952.000
2152204999	17-479	Otros	239.000
2152204999	17-487	Otros	613.000
2152204999	17-494	Otros	429.000
2152204999	17-495	Otros	195.000
2152208001	17-162	Servicios de Aseo	137.806.000
2152204999	17-501	Otros	97.000
2152208003	17-258	Servicios de Mantenimiento de Jardines	76.332.000
2152208999	17-277	Otros	3.094.000
2152208999	17-287	Otros	400.000
2152208999	17-386	Otros	86.000
2152208999	17-442	Otros	2.737.000
2152208999	17-443	Otros	524.000
2152208999	17-496	Otros	250.000
2152208999	17-497	Otros	214.000
2152208999	17-498	Otros	150.000
2152208999	17-499	Otros	400.000
2152208999	17-500	Otros	920.000
2152208999	17-504	Otros	140.000
2152209001	17-77	Arriendo de Terrenos	9.996.000
2152211002	17-6	Cursos de Capacitación	250.000
2152211002	17-22	Cursos de Capacitación	750.000
2152211002	17-350	Cursos de Capacitación	510.000
2152211002	17-448	Cursos de Capacitación	620.000
2152212003	17-486	Gastos de Representación, Protocolo y Ceremonial	1.100.000
2152401007	17-507	Asistencia Social a Personas Naturales ¹	3.812.000
2152904	17-316	Mobiliario y Otros	123.000
2152904	17-363	Mobiliario y Otros	174.000
2152905999	17-272	Otras	183.000
2152905999	17-316	Otras	790.000
2152906001	17-407	Equipos Computacionales y Periféricos	154.000
2152906001	17-347	Equipos Computacionales y Periféricos	483.000
2153101002003	17-423	Revisiones Estructurales	188.000
2153102002002	17-230	Asistencia Técnica Profesional para Proyectos Mejoramiento de Barrios (PMB)	15.752.000
2153102002002	17-231	Asistencia Técnica Profesional para Proyectos Mejoramiento de Barrios (PMB)	15.752.000
2153102002002	17-271	Asistencia Técnica Profesional para Proyectos Mejoramiento de Barrios (PMB)	15.752.000

2153102002002	17-355	Asistencia Técnica Profesional para Proyectos Mejoramiento de Barrios (PMB)	15.752.000
2153102002020	17-196	APRI Rincon de Achibueno	5.000.000
2153102002022	17-178	Diseño Electrico Mejoramiento Estadio Longavi	600.000
TOTAL			329.499.000





ILUSTRE MUNICIPALIDAD DE LONGAVI
DEPARTAMENTO DE ADMINISTRACION Y FINANZAS
CONTABILIDAD

ANEXO 3

DEUDA DEVENGADA
AL 30 DE JUNIO DE 2019

CUENTA	DENOMINACION	VALOR
2152103001	Honorarios Suma Alzada	23000
2152104004	Prestacion de Servicios en Programas Comunitarios	922000
2152201001	Para Personas	290000
2152202002	Vestuarios, Accesorios y Prendas Diversas	328000
2152203003	Para Calefacción	123000
2152204001	Materiales de Oficina	187000
2152204005	Materiales y Utiles Quirúrgicos	999000
2152204006	Fertilizantes, Insecticidas, Fungicidas y Otros	604000
2152204007	Materiales y Utiles de Aseo	1367000
2152204011	Repuestos Accesorios Para Vehiculos	759000
2152204999	Otros	3147000
2152205001	Electricidad	4567000
2152205006	Telefonia Celular	24000
2152206002	Mantenimiento y Reparacion de Vehiculos	343000
2152208007	Pasajes, Fletes y Bodegajes	63000
2152208999	Otros	2689000
2152209999	Otros	1300000
2152212002	Gastos Menores	299000
2152401007	Asistencia Social a Personas Naturales	4604000
2152403002001	Multa Ley de Alcoholes	94000
2152403080001	A la Asociación Chilena de Municipalidades	9762000
2152403090001	Aporte Año Vigente	4585000
2152403092002	Multas Art. 14 N° 6	124000
2152403100	A Otras Municipalidades	8702000
2152604001	Arancel al Registro de Multas	915000
2152904	Mobiliario y Otros	326000
2153102002	Consultorias	1268000
2153407	Deuda Flotante	68507000
		116.921.000
TOTAL		116.921.000

ALEJANDRO BRAVO BLARCON
CONTABILIDAD
LONGAVI



ILUSTRE MUNICIPALIDAD DE LONGAVI
DPTO. ADMINISTRACION Y FINANZAS

RESUMEN BALANCE PRESUPUESTARIO Y DEPURACION
AL 30 DE JUNIO DE 2019

INGRESOS MUNICIPALIDAD M\$

SUBT.	DENOMINACION	PRES. INICIAL	PRES. VIGENTE	ING. PERCIB.	SALDO PRES.	PORC.
03	TRIBUTOS USO DE BIENES (Patentes, Permisos e Impuesto Territorial)	1.007.167	1.067.167	630.934	436.233	59,12%
05	TRANSFERENCIAS CTES. (Predios Exentos, Viviendas Sociales, Etc)	155.250	168.068	152.920	15.148	90,99%
07	INGRESOS DE OPERACION (Entradas Piscoh)	5.206	5.206	2.724	2.482	52,32%
08	OTROS INGRESOS CTES. (FONDO COMUN MUNICIPAL, Recup. Licencias Médicas, Multas, etc.)	3.351.773	3.380.823	1.939.269	1.441.554	57,36%
12	RECUPERACION PRESTAMOS (Deudores Morosos)	5.382	48.313	4.184	44.129	8,66%
13	TRANSFERENC. GASTOS CAPITAL	4.903	193.324	96.338	96.986	49,83%
13.1	Programa Mejoram. Urbano	0	81.929	28.645	53.284	34,96%
13.2	Programa Mejoram. Barrios	0	106.492	63.452	43.040	59,58%
13.3	Patentes Mineras	4.903	4.903	4.241	662	86,50%
15	SALDO INICIAL CAJA BRUTO (*)	192.932	1.096.771	1.096.771	0	100,00%
	SUBTOTAL	4.722.613	5.959.672	3.923.140	2.036.532	



ILUSTRE MUNICIPALIDAD DE LONGAVI
DPTO. ADMINISTRACION Y FINANZAS

GASTOS MUNICIPALIDAD M\$

SUBI.	DENOMINACION	PRES. INICIAL	PRES. VIGENTE	GTOS. DEV.	SALDO PRES.	PORC.
21	GASTOS EN PERSONAL	1.790.150	1.910.214	876.248	1.033.966	45,87%
21.1	Personal de Planta	933.999	933.999	414.177	519.822	44,34%
21.2	Personal de Contrato	377.339	377.339	191.633	185.706	50,79%
21.3	Otras Remuneraciones	101.400	112.675	48.511	64.164	43,05%
21.4	Prestaciones Serv. Comunitarios	377.412	486.201	221.854	264.347	45,63%
22	BIENES Y SERVS. DE CONSUMO (Servicios Básicos, Combustibles, Mantenciones, Serv. Aseo, Etc.)	1.451.618	1.642.655	762.280	880.375	46,41%
23	PREST. DE SEGURIDAD SOCIAL (Indemnizaciones)	102.000	92.000	0	92.000	0,00%
24	TRANSFERENCIAS CTES.	911.141	1.111.777	854.662	257.115	76,87%
24.1	Al Sector Privado	337.039	443.297	254.727	188.570	57,46%
24.3	Al Sector Público	574.102	668.480	599.935	68.545	89,75%
26	OTROS GASTOS CORRIENTES (Devoluciones - Multas)	123.050	289.050	1.247	287.803	0,43%
29	ADQUISICION DE ACTIVOS (Terrenos, Vehículos, Máquinas, etc.)	28.650	159.412	103.028	56.311	64,63%
31	INVERSIONES	166.001	589.162	90.143	499.019	15,30%

31.1	Consultorías	36,000	29,053	3,120	25,933	10.74%
31.2	Proyectos (P.M.U., P.M.B.)	1	228,749	78,936	149,813	34.51%
31.3	Iniciativas de Inversión	130,000	145,864	8,087	137,777	5.54%
34	DEUDA FLOTANTE	150,000	156,122	155,166	956	99.39%
35	Saldo Final de Caja	1	9,278	0	9,278	0.00%
SUBTOTAL		4,722,611	5,959,670	2,842,774	3,116,896	



ILUSTRE MUNICIPALIDAD DE LONGAVI
DPTO. ADMINISTRACION Y FINANZAS

**DEPURACION INGRESOS - GASTOS
PARA DETERMINAR EL SALDO NETO CAJA (PROPIO MUNICIPAL)**

TOTAL INGRESOS PRESUPUESTARIOS	M\$	3.923.140	Global
TOTAL EGRESOS PRESUPUESTARIOS	M\$	2.842.774	Global
SALDO CAJA GLOBAL	M\$	1.080.366	INCLUYE TRANSFERENCIAS
SALDO NETO CAJA FONDOS PROPIOS PERMANENTES			
SALDO DE TRANSFERENCIAS (OPERACIONES CALZADAS)	M\$	231.771	DEDUCCION
FACTURAS DE COMPRA NO CONTABILIZADAS	M\$	7.613	DEDUCCION
ORDENES DE COMPRA PENDIENTE	M\$	329.499	DEDUCCION
SALDO DEPURADO INGRESOS PROPIOS PERMANENTES	M\$	511.483	IPP-GPP

Fecha 10/07/2019

16:11 (ab)

BALANCE DE EJECUCION PRESUPUESTARIA ACUMULADO

Pág

1

INGRESOS AL 30/06/2019

Clasificador		Presup.	Presup.	Ingresos	Saldo	Ingresos
Subt/Item Asig	Denominación	Inicial	Vigente	Percibidos	Presupuestario	Por percibir
		(M\$)	(M\$)	(M\$)	(M\$)	(M\$)
03	C x C Tributos sobre el uso de bienes y la realización de actividades	1.007.167	1.067.167	630.934	436.233	11.189
01	Patentes y Tasas por Derechos	209.368	209.368	97.932	111.436	11.189
001	Patentes Municipales	85.214	85.214	43.933	41.281	10.575
001	De Beneficio Municipal [1]	85.214	85.214	43.933	41.281	10.575
002	Derechos de Aseo	11.767	11.767	6.205	5.562	511
001	En Impuesto Territorial ¹	2.669	2.669	1.113	1.556	0
002	En Patentes Municipales ¹	9.098	9.098	5.092	4.006	511
003	Otros Derechos	81.664	81.664	29.760	51.904	103
001	Urbanización y Construcción ¹	60.479	60.479	20.656	39.823	0
003	Propaganda ¹	5.492	5.492	1.128	4.364	103
004	Transferencia de Vehículos ¹	15.693	15.693	7.976	7.717	0
004	Derechos de Explotación	20.035	20.035	15.298	4.737	0
001	Concesiones ¹	20.035	20.035	15.298	4.737	0
999	Otras	10.688	10.688	2.736	7.952	0
02	Permisos y Licencias	556.499	616.499	410.829	205.670	0
001	Permisos de Circulación	556.499	616.499	410.829	205.670	0
001	De Beneficio Municipal ¹	208.687	231.187	154.061	77.126	0
002	De Beneficio Fondo Común Municipal ¹	347.812	385.312	256.768	128.544	0
03	Participación en Impuesto Territorial – Art. 37 DL.Nº 3.063, de 1979	241.300	241.300	122.173	119.127	0
05	C x C Transferencias Corrientes	155.250	168.068	152.920	15.148	0
03	De Otras Entidades Públicas	155.250	168.068	152.920	15.148	0
002	De la Subsecretaría de Desarrollo Regional y Administrativo ¹	134.550	147.368	145.003	2.365	0
999	Otras Transferencias Corrientes de la SUBDERE	134.550	147.368	145.003	2.365	0
007	Del Tesoro Público	20.700	20.700	7.917	12.783	0
999	Otras Transferencias Corrientes del Tesoro Público	20.700	20.700	7.917	12.783	0
07	C x C Ingresos de Operación	5.206	5.206	2.724	2.482	0
02	Venta de Servicios	5.206	5.206	2.724	2.482	0
08	C x C Otros Ingresos Corrientes	3.351.773	3.380.823	1.939.269	1.441.554	0
01	Recuperaciones y Reembolsos por Licencias Médicas	31.050	55.100	70.865	-15.765	0
002	Recuperaciones Art. 12 Ley Nº 18.196 y Ley Nº 19.117 Art. Único	31.050	55.100	70.865	-15.765	0
02	Multas y Sanciones Pecuniarias	132.304	132.304	57.483	74.821	0
001	Multas – De Beneficio Municipal ¹	107.314	107.314	36.813	70.501	0
001	Multas Ley de Tránsito	106.005	106.005	36.332	69.673	0

**BALANCE DE EJECUCION PRESUPUESTARIA ACUMULADO
INGRESOS AL 30/06/2019**

Clasificador		Presup.	Presup.	Ingresos	Saldo	Ingresos
SubtItem Asig	Denominación	Inicial	Vigente	Percibidos	Presupuestario	Por percibir
		(M\$)	(M\$)	(M\$)	(M\$)	(M\$)
999	Otras Multas Beneficio Municipal	1.309	1.309	481	828	0
002	Multas – De Beneficio Fondo Comun Municipal	6.227	6.227	3.663	2.564	0
002	Multas Art. 14 N° 6, inc. 2 Ley N° 18.695 - Multas TAG	6.227	6.227	3.663	2.564	0
003	Multas Ley de Alcoholes – De Beneficio Municipal ¹	2.027	2.027	775	1.252	0
004	Multas Ley de Alcoholes – De Beneficio Servicios de Salud	1.353	1.353	517	836	0
005	Registro de Multas de Tránsito No Pagadas – De Beneficio Municipal	0	0	1.302	-1.302	0
006	Registro de Multas de Tránsito No Pagadas – De Beneficio Otros Municipalidades	9.377	9.377	8.841	536	0
008	Intereses ¹	6.006	6.006	5.572	434	0
03	Participación del Fondo Común Municipal – Art. 38 D. L. N° 3.063 , DE 1979	3.177.034	3.177.034	1.772.085	1.404.949	0
001	Participación Anual	3.177.034	3.177.034	1.772.085	1.404.949	0
04	Fondos de Terceros	1.035	1.035	775	260	0
001	Arancel al Registro de Multas de Tránsito No Pagadas ¹	1.035	1.035	775	260	0
99	Otros	10.350	15.350	38.061	-22.711	0
999	Otros	10.350	15.350	38.061	-22.711	0
12	C x C Recuperación de Préstamos	5.382	48.313	4.184	44.129	364.888
10	Ingresos por Percibir	5.382	48.313	4.184	44.129	364.888
13	C x C Transferencias para Gastos de Capital	4.903	193.324	96.338	96.986	0
03	De Otras Entidades Públicas	4.903	193.324	96.338	96.986	0
002	De la Subsecretaría de Desarrollo Regional y Administrativo ¹	0	188.421	92.097	96.324	0
001	Programa Mejoramiento Urbano y Equipamiento Comunal ¹	0	81.929	28.645	53.284	0
002	Programa Mejoramiento de Barrios ¹	0	106.492	63.452	43.040	0
005	Del Tesoro Público ¹	4.903	4.903	4.241	662	0
001	Patentes Mineras Ley N° 19.143 ¹	4.903	4.903	4.241	662	0
15	Saldo Inicial de Caja	192.932	1.096.771	1.096.771	0	0

Formulario 0101

DOMINIO: MUNICIPALIDAD

MUNICIPALIDAD LONGAVI
REGION SEPTIMA
TRIMESTRE SEGUNDO

Fecha 10/07/2019
16:11 (ab)
Pág 3

**BALANCE DE EJECUCION PRESUPUESTARIA ACUMULADO
INGRESOS AL 30/06/2019**

Clasificador		Presup.	Presup.	Ingresos	Saldo	Ingresos
SubItem	Asig Denominación	Inicial	Vigente	Percibidos	Presupuestario	Por percibir
		(M\$)	(M\$)	(M\$)	(M\$)	(M\$)
TOTALES		4.722.613	5.959.672	3.923.140	2.036.532	376.077



**BALANCE DE EJECUCION PRESUPUESTARIA ACUMULADO
GASTOS AL 30/06/2019**

Clasificador	Presup. Inicial (M\$)	Presup. Vigente (M\$)	Obligación Devengada (M\$)	Saldo Presupuestario (M\$)	Deuda Exigible (M\$)
21	1.790.150	1.910.214	876.248	1.033.966	945
01	933.999	933.999	414.177	519.822	0
001	669.146	669.146	334.853	334.293	0
001	229.461	229.461	105.788	123.673	0
002	32.323	32.323	16.245	16.078	0
002 002	32.323	32.323	16.245	16.078	0
003	59.524	59.524	25.638	33.886	0
003 001	59.524	59.524	25.638	33.886	0
007	202.321	202.321	113.587	88.734	0
007 001	202.321	202.321	113.587	88.734	0
009	24.002	24.002	12.102	11.900	0
009 999	24.002	24.002	12.102	11.900	0
010	301	301	153	148	0
010 001	301	301	153	148	0
014	94.073	94.073	47.604	46.469	0
014 001	42.581	42.581	21.510	21.071	0
002	14.731	14.731	7.465	7.266	0
003	36.761	36.761	18.629	18.132	0
015	27.141	27.141	13.736	13.405	0
015 001	27.141	27.141	13.736	13.405	0
002	33.296	33.296	19.301	13.995	0
001	12.096	12.096	9.009	3.087	0
002	21.200	21.200	10.292	10.908	0
003	163.757	163.757	37.892	125.865	0
001	35.000	35.000	8.345	26.655	0
001 001	35.000	35.000	8.345	26.655	0
002	128.757	128.757	29.547	99.210	0
002 001	128.757	128.757	29.547	99.210	0
004	44.400	44.400	15.191	29.209	0
005	24.000	24.000	9.816	14.184	0
006	18.000	18.000	5.375	12.625	0
007	2.400	2.400	0	2.400	0
005	23.400	23.400	6.940	16.460	0
001	6.500	6.500	0	6.500	0
001 001	3.500	3.500	0	3.500	0
002	3.000	3.000	0	3.000	0

**BALANCE DE EJECUCION PRESUPUESTARIA ACUMULADO
GASTOS AL 30/06/2019**

Clasificador	Presup.	Presup.	Obligación	Saldo	Deuda
Sub Item Asig SAsig Denominación	Inicial (M\$)	Vigente (M\$)	Devengada (M\$)	Presupuestario (M\$)	Exigible (M\$)
002	2.900	2.900	2.269	631	0
003	14.000	14.000	4.671	9.329	0
003 001	14.000	14.000	4.671	9.329	0
02	377.339	377.339	191.706	185.633	0
001	267.536	267.536	145.843	121.693	0
001	91.784	91.784	55.345	36.439	0
002	12.929	12.929	1.404	11.525	0
002 002	12.929	12.929	1.404	11.525	0
003	23.810	23.810	13.294	10.516	0
007	80.928	80.928	36.299	44.629	0
007 001	80.928	80.928	36.299	44.629	0
009	9.601	9.601	8.752	849	0
009 999	9.601	9.601	8.752	849	0
013	37.628	37.628	20.929	16.699	0
013 001	17.032	17.032	11.899	5.133	0
002	5.892	5.892	2.562	3.330	0
003	14.704	14.704	6.468	8.236	0
014	10.856	10.856	9.820	1.036	0
014 001	10.856	10.856	9.820	1.036	0
002	15.200	15.200	10.917	4.283	0
001	6.720	6.720	5.750	970	0
002	8.480	8.480	5.167	3.313	0
003	65.503	65.503	19.251	46.252	0
001	14.000	14.000	4.112	9.888	0
001 001	14.000	14.000	4.112	9.888	0
002	51.503	51.503	15.140	36.363	0
002 001	51.503	51.503	15.140	36.363	0
004	16.800	16.800	11.582	5.218	0
005	9.600	9.600	4.383	5.217	0
006	7.200	7.200	7.199	1	0
005	12.300	12.300	4.112	8.188	0
001	4.000	4.000	0	4.000	0
001 001	2.300	2.300	0	2.300	0
002	1.700	1.700	0	1.700	0
002	800	800	913	-113	0
003	7.500	7.500	3.199	4.301	0
003 001	7.500	7.500	3.199	4.301	0
03	101.400	112.675	48.511	64.164	23

**BALANCE DE EJECUCION PRESUPUESTARIA ACUMULADO
GASTOS AL 30/06/2019**

Clasificador	Presup. Inicial (M\$)	Presup. Vigente (M\$)	Obligación Devengada (M\$)	Saldo Presupuestario (M\$)	Deuda Exigible (M\$)
001	88.900	90.175	37.716	52.459	23
004	12.500	12.500	6.547	5.953	0
001	12.500	12.500	6.547	5.953	0
005	0	10.000	4.249	5.751	0
04	377.412	486.201	221.854	264.347	922
003	70.100	70.100	32.524	37.576	0
001	57.500	57.500	29.953	27.547	0
002	12.600	12.600	2.571	10.029	0
004	307.312	416.101	189.330	226.771	922
22	1.451.618	1.642.655	762.280	880.375	17.089
01	39.038	45.797	19.362	26.435	290
001	38.838	45.097	18.886	26.211	290
002	200	700	476	224	0
02	12.700	12.300	1.902	10.398	328
001	1.000	1.000	495	505	0
002	8.200	8.200	1.407	6.793	328
003	3.500	3.100	0	3.100	0
03	119.250	134.262	48.114	86.148	123
001	107.000	122.000	41.552	80.448	0
002	4.000	4.000	983	3.017	0
003	8.250	8.262	5.580	2.682	123
04	195.920	234.819	108.779	126.040	7.062
001	20.100	18.745	6.216	12.529	187
003	1.000	1.000	466	534	0
004	6.400	9.956	4.234	5.722	0
005	200	2.128	1.725	403	999
006	5.500	6.708	5.328	1.380	604
007	11.000	11.000	5.974	5.026	1.367
009	6.000	6.000	2.519	3.481	0
010	26.000	26.310	3.744	22.566	0
011	46.000	46.071	29.793	16.278	759
012	1.100	1.100	969	131	0
013	2.500	3.250	750	2.500	0
014	2.000	1.600	0	1.600	0
015	2.000	2.851	1.850	1.001	0
016	10.000	10.000	4.976	5.024	0
999	56.120	88.100	40.236	47.864	3.147

**BALANCE DE EJECUCION PRESUPUESTARIA ACUMULADO
GASTOS AL 30/06/2019**

Clasificador Sub Item Asig SAsig	Denominación	Presup. Inicial (M\$)	Presup. Vigente (M\$)	Obligación Devengada (M\$)	Saldo Presupuestario (M\$)	Deuda Exigible (M\$)
05	Servicios Básicos	189.900	194.800	112.007	82.793	4.591
001	Electricidad	145.000	142.366	74.874	67.492	4.567
002	Agua	18.000	20.634	20.634	0	0
004	Correo	1.500	1.500	1.033	467	0
005	Telefonía Fija	5.300	6.800	3.100	3.700	0
006	Telefonía Celular	18.000	21.200	10.987	10.213	24
007	Acceso a Internet	1.100	1.100	1.100	0	0
999	Otros	1.000	1.200	280	920	0
06	Mantenimiento y Reparaciones	45.200	56.290	14.007	42.283	343
001	Mantenimiento y Reparación de Edificaciones	20.500	21.627	2.269	19.358	0
002	Mantenimiento y Reparación de Vehículos	10.000	10.202	8.933	1.269	343
003	Mantenimiento y Reparación Mobiliarios y Otros	700	700	0	700	0
004	Mantenimiento y Reparación de Máquinas y Equipos de Oficina	2.000	2.000	274	1.726	0
005	Mantenimiento y Reparación de Maquinaria y Equipos de Producción	1.500	10.542	1.400	9.142	0
006	Mantenimiento y Reparación de Otras Maquinarias y Equipos	3.500	4.585	20	4.565	0
999	Otros	7.000	6.634	1.111	5.523	0
07	Publicidad y Difusión	36.060	38.888	14.201	24.687	0
001	Servicios de Publicidad	18.300	20.311	7.497	12.814	0
002	Servicios de Impresión	17.460	18.277	6.704	11.573	0
003	Servicios de Encuadernación y Empaste	300	300	0	300	0
08	Servicios Generales	679.700	775.012	387.198	387.814	2.752
001	Servicios de Aseo	265.000	284.054	126.650	157.404	0
003	Servicios de Mantenión de Jardines	125.000	137.346	48.292	89.054	0
004	Servicios de Mantención de Alumbrado Público	20.000	17.768	572	17.196	0
007	Pasajes, Fletes y Bodegajes	4.600	4.700	3.591	1.109	63
011	Servicios de Producción y Desarrollo de Eventos	12.000	118.535	107.534	11.001	0
999	Otros	253.100	212.609	100.559	112.050	2.689
09	Arriendos	34.400	46.350	13.976	32.374	1.300
001	Arriendo de Terrenos	20.400	20.400	7.390	13.010	0
002	Arriendo de Edificios	0	5.000	0	5.000	0
004	Arriendo de Mobiliario y Otros	500	243	0	243	0
005	Arriendo de Máquinas y Equipos	2.000	7.000	129	6.871	0
999	Otros	11.500	13.707	6.457	7.250	1.300
10	Servicios Financieros y de Seguros	4.000	5.250	2.966	2.284	0
002	Primas y Gastos de Seguros	1.000	1.000	107	893	0
999	Otros	3.000	4.250	2.859	1.391	0
11	Servicios Técnicos y Profesionales	43.600	52.260	18.926	33.334	0
001	Estudios e Investigaciones	0	3.300	1.100	2.200	0
002	Cursos de Capacitación	9.600	13.430	2.655	10.775	0
003	Servicios Informáticos	12.000	11.530	5.490	6.040	0
999	Otros	22.000	24.000	9.681	14.319	0

**BALANCE DE EJECUCION PRESUPUESTARIA ACUMULADO
GASTOS AL 30/06/2019**

Clasificador Sub Item Asig SAsig	Denominación	Presup. Inicial (M\$)	Presup. Vigente (M\$)	Obligación Devengada (M\$)	Saldo Presupuestario (M\$)	Deuda Exigible (M\$)
12	Otros Gastos en Bienes y Servicios de Consumo	51.850	46.627	20.842	25.785	299
002	Gastos Menores	45.500	39.362	16.061	23.301	299
003	Gastos de Representación, Protocolo y Ceremonial	6.000	6.312	3.829	2.483	0
005	Derechos y Tasas	350	953	952	1	0
23	C x P Prestaciones de Seguridad Social	102.000	92.000	0	92.000	0
03	Prestaciones Sociales del Empleador	102.000	92.000	0	92.000	0
24	C x P Transferencias Corrientes	911.141	1.111.777	854.662	257.115	27.870
01	Al Sector Privado	337.039	443.297	254.727	188.570	4.604
004	Organizaciones Comunitarias ¹	19.000	37.000	0	37.000	0
005	Otras Personas Jurídicas Privadas ¹	14.000	9.650	0	9.650	0
007	Asistencia Social a Personas Naturales ¹	106.500	178.921	143.188	35.733	4.604
008	Premios y Otros ¹	33.539	40.908	16.761	24.147	0
999	Otras Transferencias al Sector Privado ¹	164.000	176.818	94.778	82.040	0
03	A Otras Entidades Públicas	574.102	668.480	599.935	68.545	23.267
002	A los Servicios de Salud ¹	1.100	1.100	517	583	94
001	Multa Ley de Alcoholes ¹	1.100	1.100	517	583	94
080	A las Asociaciones ¹	7.380	10.880	9.762	1.118	9.762
001	A la Asociación Chilena de Municipalidades ¹	6.500	10.000	9.762	238	9.762
002	A Otras Asociaciones ¹	880	880	0	880	0
090	Al Fondo Común Municipal – Permisos de Circulación ¹	250.000	310.000	258.989	51.011	4.585
001	Aporte Año Vigente ¹	250.000	310.000	258.989	51.011	4.585
092	Al Fondo Común Municipal – Multas ¹	6.227	6.227	3.663	2.564	124
002	Multas Art. 14 N° 6 Inc 2 Ley N° 18.695 - Multas TAG	6.227	6.227	3.663	2.564	124
099	A Otras Entidades Públicas ¹	3.000	24.878	15.303	9.575	0
100	A Otras Municipalidades	12.000	12.000	8.702	3.298	8.702
101	A Servicios Incorporados a su Gestión ¹	294.395	303.395	303.000	395	0
001	A Educación ¹	294.394	294.394	294.000	394	0
002	A Salud ¹	1	9.001	9.000	1	0
26	C x P Otros Gastos Corrientes	123.050	289.050	1.247	287.803	915
01	Devoluciones	2.000	2.000	332	1.668	0
02	Compensaciones por daños a terceros y/o a la propiedad	120.000	286.000	0	286.000	0
04	Aplicación Fondos de Terceros	1.050	1.050	915	135	915
001	Arancel al Registro de Multas de Tránsito no Pagadas ¹	1.050	1.050	915	135	915
29	C x P Adquisición de Activos no Financieros	28.650	159.412	103.028	56.384	326
03	Vehículos	0	93.821	68.152	25.669	0
04	Mobiliario y Otros	10.350	15.047	11.259	3.788	326
05	Máquinas y Equipos	10.300	40.694	17.475	23.219	0
001	Máquinas y Equipos de Oficina	3.100	17.348	0	17.348	0

Formulario 0102

DOMINIO: MUNICIPALIDAD

MUNICIPALIDAD LONGAVI
REGION SEPTIMA
TRIMESTRE SEGUNDOFecha: 10/07/2019
16:11 (ab)
Pág. 6**BALANCE DE EJECUCION PRESUPUESTARIA ACUMULADO
GASTOS AL 30/06/2019**

Clasificador		Presup.	Presup.	Obligación	Saldo	Deuda
Sub Item Asig SAsig	Denominación	Inicial (M\$)	Vigente (M\$)	Devengada (M\$)	Presupuestario (M\$)	Exigible (M\$)
999	Otras	7.200	23.346	17.475	5.871	0
06	Equipos Informáticos	8.000	9.850	6.142	3.708	0
001	Equipos Computacionales y Periféricos	8.000	9.850	6.142	3.708	0
31	C x P Iniciativas de Inversión	166.001	589.162	90.143	499.019	1.268
01	Estudios Básicos	36.000	28.980	3.120	25.860	0
002	Consultorias	36.000	28.980	3.120	25.860	0
02	Proyectos	130.001	560.182	87.023	473.159	1.268
002	Consultorias	1	191.173	16.337	174.836	1.750
004	Obras Civiles	130.000	369.009	70.686	298.323	-482
34	C x P Servicio de la Deuda	150.000	156.122	155.166	956	68.507
07	Deuda Flotante	150.000	156.122	155.166	956	68.507
35	Saldo Final de Caja	1	9.278	0	9.278	0
TOTALES		4.722.611	5.959.670	2.842.774	3.116.896	116.920





REPUBLICA DE CHILE
PROVINCIA DE LINARES
I. MUNICIPALIDAD DE LONGAVI
DEPTO. DE SALUD

ORD. : N° 71 / 2019 /

ANT. : No hay.

MAT. : Remite Informe Presupuestario
2° Trimestre año 2019.

LONGAVI, 11 de Julio del 2019

A : UNIDAD CONTROL INTERNO I. MUNICIPALIDAD DE LONGAVI
Sr. Francisco Muñoz Daza

DE : DIRECTOR (S) COMUNAL DEPTO. DE SALUD LONGAVI
Sr. Jaime González Pérez

Junto con saludarle, adjunto al presente, envío a Ud., los siguientes informes correspondientes al **2° Trimestre del Depto. de Salud.**, se adjunta lo siguiente:

1. Certificado Cotizaciones Previsionales Art. 29° Letra d) Ley N° 18.695 al **30 de Junio de 2019.**
2. Certificados de Pasivos Acumulados al **30 de Junio de 2019.**
3. Anexo 1, Facturas de Compras no contabilizadas al **30 de Junio de 2019.**
4. Anexo 2, Ordenes de Compras Emitidas al **30 de Junio de 2019.**
5. Anexo 3, Sueldos no Contabilizados al **30 de Junio de 2019.**
6. Anexo 4, Deuda Exigible al **30 de Junio de 2019.**
7. Balance Depurado Depto. de Salud al **30 de Junio de 2019.**

Lo anterior para cumplir con la obligación de envío de esto al Honorable Concejo Municipal para su presentación.

Sin otro particular, le saluda atentamente,

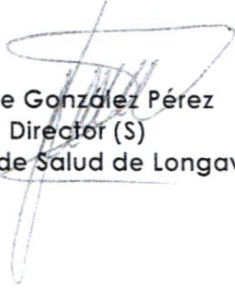
Jaime González Pérez
Director (S)
Depto. de Salud de Longaví

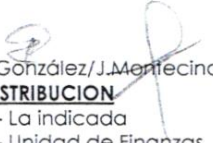
J. González/J. Montecino

DISTRIBUCION

- 1.- La indicada
- 2.- Unidad de Finanzas



ILUSTRE MUNICIPALIDAD DE LONGAVI
DEPARTAMENTO DE SALUD
UNIDAD DE FINANZAS

Ref. : Art. 29° letra d) Ley N° 18.695.
Cotizaciones previsionales.

Longaví, **10 de Julio** de **2019**.

CERTIFICADO

El Jefe de Finanzas del Departamento de Salud Municipalidad de Longaví, certifica que el pago de **Cotizaciones Previsionales** de los Funcionarios, se encuentran al día, siendo el último periodo pagado, en el mes de **Junio** del **2019**.

Lo anterior, según lo establecido en el art. 29° letra d) de la Ley N° 18.695 Orgánica Constitucional de Municipalidades, para efectos de Contraloría Interna.



Juan Montecino Castillo
Jefe de Finanzas
Depto. de Salud Longaví

COMPROBANTE DE PAGO UNICO DE APORTES PREVISIONALES

NUMERO DE CUPON

201906132727-4

Fecha Emisión 04/07/2019
a0o8s4dWX3izdn9+aUNSVFhxfnx8MZZKVVdf#3t2M3lcXV1QXWd6cHgH



ANTECEDENTES DE LA EMPRESA

RUT EMPRESA	69.130.602-K	NOMBRE O RAZON SOCIAL	I MUNICIPALIDAD DE LONGAVI DEPTO. SALUD.		
DIRECCION	UNO NORTE 160	COMUNA	LONGAVI		
CIUDAD	LONGAVI	REGION	VII Región	TELEFONO	411516
RUT REPRESENTANTE LEGAL	7.911.507-K	NOMBRE REPRESENTANTE LEGAL	CRISTIAN ENRIQUE MENCHACA PINOCHET		
NOMBRE UNIDAD DE GESTION DE LA EMPRESA					

ANTECEDENTES DEL PAGO

MODALIDAD DE PAGO	CHEQUE UNICO	N° INSTITUCIONES A PAGAR	17	PERIODO DE PAGO	06/2019
-------------------	--------------	--------------------------	----	-----------------	---------

DETALLE DEL PAGO DE APORTES PREVISIONALES

NOMBRE DE INSTITUCIONES	MONTO A PAGAR (\$)	N° DE FOLIO	NOMBRE DE INSTITUCIONES	MONTO A PAGAR (\$)	N° DE FOLIO
AFP Capital	19.182.737	2008201906078583	FONASA	13.281.952	201719060025
AFP Cuprum	4.012.347	2001201906035510	IPS	130.755	00000015575
AFP Habitat	9.320.451	2002201906085957	Total IPS / FONASA 13.412.717		
AFP Modelo	913.164	2009201906094540	ISAPRE Banmedica	171.968	202120190602
AFP PlanVital	1.659.998	2004201906083103	ISAPRE Colmena	5.111.949	202420190602
AFP Provida	6.560.491	2005201906116995	ISAPRE Consalud	535.503	202220190602
Total AFP 41.649.188			ISAPRE Isapre Cruz Blanca S.A.	1.187.091	202520190602
CCAF La Araucana	1.022.844	2062201906003614	ISAPRE Nueva Masvida	714.085	203020190601
Total CCAF 1.022.844			Total ISAPRE 7.720.596		
Cias. Seguros de Vida COMP DE SEG DE VIDA CONSORCIO NACIONAL DE SEG S.A.	48.336	2075201906001245	MUTUAL Mutual de Seguridad CChC	5.005.442	208120190604
Cias. Seguros de Vida SEGUROS VIDA SECURITY PREVISION S.A.	83.024	2090201906001415	Total MUTUAL 5.005.442		
Total Cias. Seguros de Vida 131.360					

TOTAL GENERAL \$ 68.942.147

INSTRUCCIONES PARA PAGAR CUPÓN DE PAGO

- Fecha vencimiento: 10/07/2019 (Este pago será válido siempre que se efectúe hasta la fecha de vencimiento).
- Lugares de Pago:
 - Banco Itaú:
 - Pago con cheque y efectivo, desde las 09:00 hrs. hasta las 12:00 hrs.
 - Scotiabank:
 - Pago con cheque y efectivo hasta las 12:00 hrs de la Fecha de Vencimiento.
 - BancoEstado y ServiEstado:
 - Solo permiten un cheque por cupón.
 - Pago hasta las 13:00 hrs. de la Fecha de Vencimiento.
 - Servipag:
 - Solo recibe pago en efectivo, hasta \$500.000.
 - Pago hasta las 13:00 hrs de la Fecha de Vencimiento.
 - Este cupón no puede ser pagado en Servipag Express.
- Consideraciones Pago Cheque:
 - Emitir cheque nominativo y cruzado a nombre de PREVIRED S.A.
 - Endosar el cheque (parte posterior o reverso) con el texto "Depositar en cuenta corriente de PREVIRED" y una firma.
- Las planillas aparecerán timbradas en el sitio de PREVIRED, después de las 18 hrs. del día hábil siguiente de haberlo pagado.
- Ver detalle de lugares de pago en link Ayuda PREVIRED.

RESUMEN DEL PAGO

TOTAL A PAGAR \$ 68.942.147

PAGO EN EFECTIVO

PAGO CON CHEQUE

INFORMACION OBLIGATORIA

BANCO

N° CHEQUE

VENCIMIENTO 10/07/2019

FIRMA Y TIMBRE CAJERO

CÓDIGOS DE CONVENIO

SERVIPAG 3082



En las condiciones de uso del sitio de PREVIRED, en el capítulo referente a Pago Mixto Cupón se señalan las características, obligaciones y deberes de esta modalidad de pago. El empleador será el responsable final en el pago de las cotizaciones señaladas en este cupón, en lo referente a la disponibilidad de fondos y la extensión del cheque con el cual se es pagando dichas cotizaciones.

N° CUPON 2019 06 132 727-4	RUT 69 130 602-K	MONTO 0 068 942 147-4
-------------------------------	---------------------	--------------------------

Copia: Empr



BancoEstado

Sucursal Sucursal N° 444 LONGAVI
Comprobante de Pago
Recaudaciones con Convenio

08/07/2019 12:19:20 Terminal:5375
Cajero :vcBmkDBwvh
Convenio :0010604342

PREVIRED *** PREVIRED *** PREVIRED
NUMERO DE CUPON 2019061327274
RUT EMPRESA 69130602K
IMPORTE 00689421474

Monto : \$68.942.147,00
Medio de Pago :Efec

CS 9748A2A0

CONSULTAS AL 600 200 7000
Visítenos en www.bancoestado.cl

COPIA CLIENTE



ILUSTRE MUNICIPALIDAD DE LONGAVI
DEPARTAMENTO DE SALUD
UNIDAD DE FINANZAS

Ref.: Pasivos Acumulados

Longaví, 10 de Julio de 2019.

CERTIFICADO

El Jefe de Finanzas del Departamento de Salud Municipalidad de Longaví, certifica que dicha unidad registraba el siguiente pasivo acumulado al **30 de Junio del 2019**:

CONTABLE

FACTURAS DE COMPRAS NO CONTABILIZADAS	ANEXO 1	BALANCE DE EJECUCION PRESUPUESTARIA	M\$ 0
ORDENES DE COMPRAS EMITIDAS	ANEXO 2	BALANCE DE EJECUCION PRESUPUESTARIA	M\$ 149.826
SUELDOS NO CONTABILIZADOS	ANEXO 3	BALANCE DE EJECUCION PRESUPUESTARIA	M\$ 0
DEUDA EXIGIBLE (DEVENGADA)	ANEXO 4	BALANCE DE EJECUCION PRESUPUESTARIA	M\$ 120.028
TOTAL PASIVO ACUMULADO			M\$ 269.854

Lo anterior según lo establecido en el art. 27° letra c) de la ley N° 18.695 Orgánica Constitucional de Municipalidades.



Juan Montecino Castillo
Jefe de Finanzas
Depto. de Salud Longaví



ILUSTRE MUNICIPALIDAD DE LONGAVI
 DEPARTAMENTO DE SALUD
 UNIDAD DE FINANZAS

ANEXO N° 1

FACTURAS DE COMPRAS NO CONTABILIZADAS
 AL 30 DE JUNIO DE 2019

CODIGO	DENOMINACION	VALOR EN M\$
		0
		0
		0
		0
		0
		0
		0
		0
		0
		0
		0
		0
		0
	TOTAL	0

Juan Montecino Castillo
 Jefe de Finanzas
 Depfo. de Salud Longaví



ILUSTRE MUNICIPALIDAD DE LONGAVI
DEPARTAMENTO DE SALUD
UNIDAD DE FINANZAS

ANEXO N° 2
ORDENES DE COMPRAS EMITIDAS
AL 30 JUNIO DE 2019

CODIGO	DENOMINACION	VALOR EN M\$
22.01.001	Para Personas	273
22.02.003	Calzado	1.947
22.03.001	Para Vehiculos	6.644
22.03.003	Para Calefacción	1.468
22.04.001	Materiales de Oficina	2.643
22.04.003	Productos Químicos	3.366
22.04.004	Productos Farmacéuticos	49.431
22.04.005	Materiales y Útiles Quirúrgicos	4.424
22.04.007	Materiales y Útiles de Aseo	6.754
22.04.010	Materiales para Mantenimiento y Reparaciones de Inmuebles	737
22.04.011	Repuestos y Accesorios para Mantenimiento y Reparaciones de Vehículos	714
22.04.999	Otros	3.377
22.05.007	Acceso a Internet	150
22.06.001	Mantenimiento y Reparación de Edificaciones	262
22.06.005	Mantenimiento y Reparación de Maquinaria y Equipos de Producción	3.625
22.08.999	Otros	20.930
29.04	Mobiliario y Otros	2.328
29.05.999	Otros	7.709
29.06.001	Equipos Computacionales y Periféricos	3.246
TOTAL		120.028



Montecino Castillo
Jefe de Finanzas
Depfo. de Salud Longavi

Nº	CUENTA	DENOMINACION	DOCUMENTO	C.COSTO	SP	MES	FECHA	RUT	NOMBRE	GLOSA	POR DEVENGAR
1	2152201001	Para Personas	17-322	010306	25	Mayo	16/05/2019		BRIONES ARA ALIMENTOS, I		102.887
2	2152201001	Para Personas	17-425	010306	25	Junio	11/06/2019		BRIONES ARA ALIMENTOS, I		119.810
3	2152201001	Para Personas	17-426	010302	21	Junio	11/06/2019		FDD INNOVA PARA, PROG		50.000
4	2152202003	Calzado	17-225	010101	01	Abril	08/04/2019		COMERCIAL PARA FUNCIO		711.713
5	2152202003	Calzado	17-225	010301	01	Abril	08/04/2019		COMERCIAL PARA FUNCIO		474.479
6	2152202003	Calzado	17-226	010101	01	Abril	08/04/2019		INVERSIONES PARA FUNCIO		717.196
7	2152202003	Calzado	17-226	010301	01	Abril	08/04/2019		INVERSIONES PARA FUNCIO		44.054
8	2152203001	Para Vehiculos	17-2	010138	01	Enero	02/01/2019		ESTACION DE COMPRA DE		56.646
9	2152203001	Para Vehiculos	17-70	010139	01	Enero	23/01/2019		ESTACION DE COMBUSTIBL		38.997
10	2152203001	Para Vehiculos	17-129	010139	01	Febrero	15/02/2019		ESTACION DE COMBUSTIBL		22.873
11	2152203001	Para Vehiculos	17-167	010139	01	Febrero	28/02/2019		ESTACION DE Compra de		1.786.962
12	2152203001	Para Vehiculos	17-168	010138	01	Febrero	28/02/2019		ESTACION DE Compra ber		1.850.949
13	2152203001	Para Vehiculos	17-331	010139	01	Mayo	17/05/2019		DISTRIBUIDOR COMBUSTIBL		887.718
14	2152203001	Para Vehiculos	17-493	010101	01	Junio	24/06/2019		DISTRIBUIDOR COMBUSTIBL		2.000.000
15	2152203003	Para Calefaccion	17-353	010108	01	Mayo	27/05/2019		GASCO GLP PARA LOMAS		93.177
16	2152203003	Para Calefaccion	17-421	010104	01	Junio	11/06/2019		GASCO GLP PARA, POSTA		90.321
17	2152203003	Para Calefaccion	17-422	010110	01	Junio	11/06/2019		GASCO GLP PARA, POSTA		90.321
18	2152203003	Para Calefaccion	17-423	010306	25	Junio	11/06/2019		ABASTIBLE S/A PARA, CECO		234.335
19	2152203003	Para Calefaccion	17-487	010114	01	Junio	24/06/2019		GASCO GLP PARA, POSTA		79.968
20	2152203003	Para Calefaccion	17-488	010105	01	Junio	24/06/2019		GASCO GLP PARA, POSTA		79.968
21	2152203003	Para Calefaccion	17-489	010101	01	Junio	24/06/2019		GASCO GLP PARA, DEPTC		799.680
22	2152204001	Materiales de Ofici	17-3	010301	20	Enero	03/01/2019		GARRIDO VA DATOS DE UR		613.088
23	2152204001	Materiales de Ofici	17-169	010122	01	Marzo	20/03/2019		GARRIDO VA Materiales de		624.334
24	2152204001	Materiales de Ofici	17-428	010301	28	Junio	12/06/2019		DISTRIBUIDOR PARA, PROG		8.963
25	2152204001	Materiales de Ofici	17-428	010309	28	Junio	12/06/2019		DISTRIBUIDOR PARA, PROG		190.491
26	2152204001	Materiales de Ofici	17-440	010120	20	Junio	13/06/2019		PROVEEDOR PARA, DEPTC		1.442
27	2152204001	Materiales de Ofici	17-440	010122	20	Junio	13/06/2019		PROVEEDOR PARA, DEPTC		225.980
28	2152204001	Materiales de Ofici	17-442	010122	20	Junio	13/06/2019		PROVEEDOR PARA, DEPTC		34.165
29	2152204001	Materiales de Ofici	17-445	010302	21	Junio	13/06/2019		ALARCON NI TALONARIOS		8.806
30	2152204001	Materiales de Ofici	17-451	010102	01	Junio	17/06/2019		ALARCON NI MATERIAL DE		95.200
31	2152204001	Materiales de Ofici	17-486	010333	52	Junio	21/06/2019		MUNOZ MOR ADQUISICIO		315.780
32	2152204001	Materiales de Ofici	17-490	010316	36	Junio	24/06/2019		DISTRIBUIDOR PARA, SALA I		7.687
33	2152204001	Materiales de Ofici	17-490	010317	36	Junio	24/06/2019		DISTRIBUIDOR PARA, SALA I		309.559
34	2152204001	Materiales de Ofici	17-491	010317	36	Junio	24/06/2019		PROVEEDOR PARA, SALA I		182.559
35	2152204001	Materiales de Ofici	17-492	010335	54	Junio	24/06/2019		GARRIDO VA PENDON AUT		25.000
36	2152204003	Productos Quimicc	17-4	010301	20	Enero	03/01/2019		INDURA S.A. RECARGA DE		221.697
37	2152204003	Productos Quimicc	17-193	010301	20	Marzo	20/03/2019		INDURA S.A. RECARGA DE		294.406
38	2152204003	Productos Quimicc	17-277	010120	01	Mayo	02/05/2019		VALTEK S.A. Compra de i		211.596
39	2152204003	Productos Quimicc	17-294	010124	01	Mayo	08/05/2019		INDURA S.A. RECARGA DE		5.474
40	2152204003	Productos Quimicc	17-371	010120	01	Mayo	29/05/2019		VALTEK S.A. REACTIVOS C		821.824
41	2152204003	Productos Quimicc	17-384	010102	01	Junio	04/06/2019		TOOLCENTER RECARGA DE		1.103.130
42	2152204003	Productos Quimicc	17-384	010301	01	Junio	04/06/2019		TOOLCENTER RECARGA DE		124.950
43	2152204003	Productos Quimicc	17-384	010306	01	Junio	04/06/2019		TOOLCENTER RECARGA DE		129.710
44	2152204003	Productos Quimicc	17-384	010335	01	Junio	04/06/2019		TOOLCENTER RECARGA DE		23.800
45	2152204003	Productos Quimicc	17-477	010301	01	Junio	20/06/2019		INDURA S.A. RECARGA DE		307.615
46	2152204003	Productos Quimicc	17-478	010301	01	Junio	20/06/2019		INDURA S.A. RECARGA DE		21.896
47	2152204003	Productos Quimicc	17-513	010301	01	Junio	27/06/2019		TOOLCENTER RECARGA DE		91.825
48	2152204003	Productos Quimicc	17-513	010301	20	Junio	27/06/2019		TOOLCENTER RECARGA DE		8.135
49	2152204004	Productos Farmace	17-325	010109	01	Mayo	16/05/2019		FARMACEUTI MEDICAMEN		266.084
50	2152204004	Productos Farmace	17-325	010119	01	Mayo	16/05/2019		FARMACEUTI MEDICAMEN		1.412.530
51	2152204004	Productos Farmace	17-308	010119	01	Junio	10/06/2019		ETHON PHAR COMPRA DE		110.216
52	2152204004	Productos Farmace	17-309	010119	01	Junio	10/06/2019		WINPHARM S COMPRA DE		9.812.454
53	2152204004	Productos Farmace	17-310	010119	01	Junio	10/06/2019		OPKO CHILE COMPRA DE		1.724.893
54	2152204004	Productos Farmace	17-311	010119	01	Junio	10/06/2019		MAURICIO A COMPRA DE		3.514.011
55	2152204004	Productos Farmace	17-436	010119	01	Junio	13/06/2019		LABORATORI MEDICAMEN		3.050.346
56	2152204004	Productos Farmace	17-437	010311	30	Junio	13/06/2019		LABORATORI MEDICAMEN		13.375.600
57	2152204004	Productos Farmace	17-438	010311	30	Junio	13/06/2019		ETHON PHAR MEDICAMEN		1.820.700
58	2152204004	Productos Farmace	17-446	010119	01	Junio	14/06/2019		ETHON PHAR MEDICAMEN		854.420
59	2152204004	Productos Farmace	17-454	010119	01	Junio	17/06/2019		WINPHARM S MEDICAMEN		2.523.810
60	2152204004	Productos Farmace	17-455	010311	30	Junio	17/06/2019		WINPHARM S MEDICAMEN		5.119.975
61	2152204004	Productos Farmace	17-473	010119	01	Junio	20/06/2019		LABORATORI MEDICAMEN		2.055.725
62	2152204004	Productos Farmace	17-475	010119	01	Junio	20/06/2019		ITF LABOMED MEDICAMEN		2.219.350
63	2152204004	Productos Farmace	17-476	010311	30	Junio	20/06/2019		ITF LABOMED MEDICAMEN		856.800
64	2152204004	Productos Farmace	17-504	010119	01	Junio	26/06/2019		WINPHARM S MEDICAMEN		714.000
65	2152204005	Materiales y Utiles	17-43	010120	01	Enero	18/01/2019		COLDIAB SP/ INSUMOS ME		664.020
66	2152204005	Materiales y Utiles	17-44	010120	01	Enero	18/01/2019		FARMACEUTI INSUMOS ME		17.136
67	2152204005	Materiales y Utiles	17-191	010335	54	Marzo	19/03/2019		COLDIAB SP/ INSUMOS DE		981.393
68	2152204005	Materiales y Utiles	17-248	010303	22	Abril	15/04/2019		DIPROMED S DISCO PARA		17.533
69	2152204005	Materiales y Utiles	17-272	010303	22	Mayo	02/05/2019		COMERCIAL PARA, PROG		386.767
70	2152204005	Materiales y Utiles	17-337	010301	01	Mayo	22/05/2019		SOC. COMEF PARA, UNIDA		266.393
71	2152204005	Materiales y Utiles	17-337	010301	20	Mayo	22/05/2019		SOC. COMEF PARA, UNIDA		367.877
72	2152204005	Materiales y Utiles	17-360	010119	01	Mayo	28/05/2019		COLDIAB SP/ INSUMOS ME		8.835
73	2152204005	Materiales y Utiles	17-482	010316	35	Junio	20/06/2019		MAYORDEN COMPRA DE		804.641
74	2152204005	Materiales y Utiles	17-499	010317	36	Junio	25/06/2019		HOFMANN N PARA, SALA I		238.919
75	2152204005	Materiales y Utiles	17-518	010120	01	Junio	28/06/2019		COLDIAB SP/ INSUMOS ME		368.900
76	2152204005	Materiales y Utiles	17-519	010120	01	Junio	28/06/2019		DIPROLAB LTI INSUMOS ME		301.769
77	2152204007	Materiales y Utiles	17-16	010301	20	Enero	09/01/2019		PROVEEDOR MATERIALES I		755.558

78	2152204007	Materiales y Útiles c	17-17	010301	20	Enero	09/01/2019	COMERCIAL MATERIALES I	588.131
79	2152204007	Materiales y Útiles c	17-94	010335	54	Febrero	04/02/2019	PROVEEDOR PARA CECO:	532.423
80	2152204007	Materiales y Útiles c	17-253	010102	01	Mayo	10/05/2019	PROVEEDOR PARA. CESFA	10.496
81	2152204007	Materiales y Útiles c	17-250	010335	54	Mayo	17/05/2019	PROVEEDOR PARA. CECO	67.865
82	2152204007	Materiales y Útiles c	17-373	010306	25	Mayo	30/05/2019	PROVEEDOR PARA. CECO	219.507
83	2152204007	Materiales y Útiles c	17-448	010122	54	Junio	14/06/2019	PROVEEDOR PARA. DEPTC	2.798.074
84	2152204007	Materiales y Útiles c	17-449	010122	25	Junio	14/06/2019	SOLUCIONES PARA. DEPTC	1.037.837
85	2152204007	Materiales y Útiles c	17-516	010335	01	Junio	28/06/2019	SOLUCIONES PARA. CECO	667.721
86	2152204007	Materiales y Útiles c	17-516	010335	54	Junio	28/06/2019	SOLUCIONES PARA. CECO	76.764
87	2152204010	Materiales para Mc	17-21	010301	20	Enero	11/01/2019	GODOY LAV ADOQUINES,	278.460
88	2152204010	Materiales para Mc	17-174	010301	20	Marzo	01/03/2019	GODOY LAV COMPRA DE	222.760
89	2152204010	Materiales para Mc	17-267	010101	01	Abril	29/04/2019	BAUERLE ORT PANELES Y EC	175.500
90	2152204010	Materiales para Mc	17-472	010102	01	Junio	19/06/2019	SODIMAC S./ PARA. BAÑO.	59.965
91	2152204011	Repuestos y Acces	17-474	010215	01	Junio	20/06/2019	IMPORTADOI PARA FURGC	213.590
92	2152204011	Repuestos y Acces	17-515	010101	01	Junio	27/06/2019	MANUEL ROE ADQUISICIOI	13.900
93	2152204011	Repuestos y Acces	17-515	010204	01	Junio	27/06/2019	MANUEL ROE ADQUISICIOI	40.800
94	2152204011	Repuestos y Acces	17-515	010205	01	Junio	27/06/2019	MANUEL ROE ADQUISICIOI	26.900
95	2152204011	Repuestos y Acces	17-515	010211	01	Junio	27/06/2019	MANUEL ROE ADQUISICIOI	40.800
96	2152204011	Repuestos y Acces	17-520	010215	01	Junio	28/06/2019	MANUEL ROE ADQUISICIOI	378.000
97	2152204999	Otros	17-84	010119	01	Enero	28/01/2019	OFISILLAS IMI PARA UNIDA	241.134
98	2152204999	Otros	17-318	010306	25	Mayo	16/05/2019	ANRIQUEZ Y PARA. CECO	73.875
99	2152204999	Otros	17-362	010102	01	Mayo	28/05/2019	OFISILLAS IMI PARA. CESFA	1.123.522
100	2152204999	Otros	17-395	010116	01	Junio	05/06/2019	COMERCIAL PARA. ESTAC	113.050
101	2152204999	Otros	17-401	010301	01	Junio	05/06/2019	COMERCIAL PARA. UNIDA	149.941
102	2152204999	Otros	17-424	010102	01	Junio	11/06/2019	INGENIERIA Y PARA. SALA II	153.689
103	2152204999	Otros	17-427	010306	01	Junio	11/06/2019	MUEBLES TIM. PARA. CECO	43.009
104	2152204999	Otros	17-453	010147	01	Junio	17/06/2019	COMERCIAL PARA. BOX P.	93.072
105	2152204999	Otros	17-481	010104	01	Junio	20/06/2019	SOCIEDAD D ADQUISICIOI	23.681
106	2152204999	Otros	17-481	010106	01	Junio	20/06/2019	SOCIEDAD D ADQUISICIOI	23.681
107	2152204999	Otros	17-481	010119	01	Junio	20/06/2019	SOCIEDAD D ADQUISICIOI	23.681
108	2152204999	Otros	17-496	010317	36	Junio	24/06/2019	BEHNKE GUTI PARA. SALA C	165.994
109	2152204999	Otros	17-497	010317	36	Junio	24/06/2019	IMPORTACIC PARA. SALA C	152.009
110	2152204999	Otros	17-498	010317	36	Junio	24/06/2019	HOSPITAL & PARA. SALA C	123.326
111	2152204999	Otros	17-500	010317	36	Junio	25/06/2019	DE OFICINA I PARA. SALA C	92.321
112	2152204999	Otros	17-503	010330	49	Junio	25/06/2019	MUÑOZ MOR ADQUISICIOI	220.499
113	2152204999	Otros	17-510	010335	54	Junio	27/06/2019	FABRICA DE , PARA. CECO	277.794
114	2152204999	Otros	17-511	010317	36	Junio	27/06/2019	FABRICA DE , PARA. SALA C	27.126
115	2152204999	Otros	17-512	010317	36	Junio	27/06/2019	COMERCIAL PARA. SALA C	34.096
116	2152204999	Otros	17-517	010125	01	Junio	28/06/2019	EMPRESA CC PARA. BODEC	221.088
117	2152205007	Acceso a Internet	17-35	010335	01	Enero	14/01/2019	INTERSUR LTD SERVICIO DE	150.000
118	2152206001	Mantenimiento y R	17-479	010124	01	Junio	20/06/2019	MENDEZ NAV ADQUISICIOI	261.800
119	2152206005	Mantenimiento y R	17-370	010121	01	Mayo	29/05/2019	SILVA ORTIZ J DESMONTAJI	119.000
120	2152206005	Mantenimiento y R	17-484	010121	01	Junio	21/06/2019	DUSSAILANT CONTRATAC	3.506.193
121	2152208999	Otros	17-8	010301	20	Enero	07/01/2019	SOCIEDAD P RETIRO DE RE	8.905
122	2152208999	Otros	17-9	010102	01	Enero	07/01/2019	SOCIEDAD P RETIRO DE RE	17.810
123	2152208999	Otros	17-20	010306	25	Enero	11/01/2019	MENDOZA M CONSTRUCC	547.400
124	2152208999	Otros	17-25	010301	20	Enero	14/01/2019	MENDEZ NAV PORTÓN MEI	273.700
125	2152208999	Otros	17-36	010318	01	Enero	15/01/2019	SOCIEDAD M Radiografias	1.500.000
126	2152208999	Otros	17-130	010134	01	Febrero	15/02/2019	SOCIEDAD P RETIRO DE RE	38.163
127	2152208999	Otros	17-131	010134	01	Febrero	15/02/2019	SOCIEDAD P RETIRO DE RE	12.721
128	2152208999	Otros	17-183	010301	20	Marzo	11/03/2019	MORALES CA SERVICIO DE	138.360
129	2152208999	Otros	17-189	010318	01	Marzo	19/03/2019	SOCIEDAD M RADIOGRAFI	400.000
130	2152208999	Otros	17-209	010321	01	Abril	01/04/2019	SOTO SOTO . SERVICIO DE	750.000
131	2152208999	Otros	17-223	010102	01	Abril	05/04/2019	I-MED S.A. LICENCIAS M	497.315
132	2152208999	Otros	17-343	010334	53	Mayo	24/05/2019	MOYA TAPIA SERVICIO DE	1.620.000
133	2152208999	Otros	17-345	010309	28	Mayo	24/05/2019	ORTIZ MORAI SERVICIO DE	1.800.000
134	2152208999	Otros	17-351	010335	54	Mayo	24/05/2019	NORAMBUEN SERVICIO DE	1.800.000
135	2152208999	Otros	17-379	010306	25	Junio	03/06/2019	ALARCON LE SERVICIO DE	1.000.000
136	2152208999	Otros	17-393	010318	37	Junio	04/06/2019	SOCIEDAD M TOMA DE EX/	4.740.000
137	2152208999	Otros	17-402	010318	37	Junio	05/06/2019	SOCIEDAD M RADIOGRAFI	1.316.000
138	2152208999	Otros	17-403	010302	21	Junio	05/06/2019	MELLA VALDI ARRIENDO D	1.800.000
139	2152208999	Otros	17-399	010318	37	Junio	05/06/2019	SOCIEDAD M ECO ABDON	2.100.000
140	2152208999	Otros	17-434	010302	21	Junio	12/06/2019	NORAMBUEN SERVICIO DE	379.500
141	2152208999	Otros	17-480	010321	01	Junio	20/06/2019	SOTO SOTO . Servicio de C	190.400
142	2152904	Mobiliario y Otros	17-122	010116	01	Febrero	14/02/2019	COMERCIAL PARA IMPLER	75.223
143	2152904	Mobiliario y Otros	17-365	010124	01	Mayo	28/05/2019	MOYA VALE PARA. UNIDA	359.395
144	2152904	Mobiliario y Otros	17-501	010338	57	Junio	25/06/2019	FABRICA DE , PARA. UNIDA	1.156.749
145	2152904	Mobiliario y Otros	17-502	010338	57	Junio	25/06/2019	SOC. COMEF PARA. UNIDA	736.845
146	2152905999	Otros	17-481	010104	01	Junio	20/06/2019	SOCIEDAD D ADQUISICIOI	177.310
147	2152905999	Otros	17-481	010109	01	Junio	20/06/2019	SOCIEDAD D ADQUISICIOI	177.310
148	2152905999	Otros	17-502	010338	57	Junio	25/06/2019	SOC. COMEF PARA. UNIDA	404.899
149	2152905999	Otros	17-508	010102	01	Junio	26/06/2019	COMERCIALI PARA. CESFA	149.366
150	2152905999	Otros	17-509	010104	01	Junio	26/06/2019	SOCIEDAD D SILLONES DE	3.400.001
151	2152905999	Otros	17-509	010106	01	Junio	26/06/2019	SOCIEDAD D SILLONES DE	3.399.999
152	2152906001	Equipos Computac	17-467	010330	49	Junio	18/06/2019	INGENIERIA Y PARA. SLOG	149.055
153	2152906001	Equipos Computac	17-485	010101	01	Junio	21/06/2019	ADVANTAGE PARA. SALA II	3.097.113
TOTALES									120.028.434



ILUSTRE MUNICIPALIDAD DE LONGAVI
DEPARTAMENTO DE SALUD
UNIDAD DE FINANZAS

ANEXO N° 4

DEUDA EXIGIBLE (Devengada)
AL 30 DE JUNIO DE 2019

CODIGO	DENOMINACION	VALOR EN MS
21.03.001	Honorarios a Suma Alzada - Personas Naturales	-1
22.03.003	Para Calefacción	342
22.04.001	Materiales de Oficina	1.191
22.04.003	Productos Químicos	62.599
22.04.004	Productos Farmacéuticos	50.639
22.04.005	Materiales y Útiles Quirúrgicos	92
22.04.007	Materiales y Útiles de Aseo	181
22.04.010	Materiales para Mantenimiento y Reparaciones de Inmuebles	143
22.04.999	Otros	2.067
22.05.001	Electricidad	224
22.05.002	Agua	187
22.05.006	Telefonía Celular	195
22.05.007	Acceso a Internet	125
22.08.999	Otros	167
22.11.999	Otros	24.784
29.04	Mobiliario y Otros	1.023
29.05.999	Otros	1.102
29.06.001	Equipos Computacionales y Periféricos	4.767
TOTAL		149.826



Juan Montecino Castillo
Jefe de Finanzas
Depto. de Salud Longaví

Sector: DEPARTAMENTO DE SALUD
 Año: 2019
 Trimestre: 2
 Municipio: LONGAVI

N°	Id_legal	rut	digito	nombre	año	factura	concepto_pr es	detalle	saldo	fecha_emision	mes
1	07403			ILUSTRE MUNICIPALIDAD DE LONGAVI	2019	0	2152211999	RECUPERACION DE LICENCIAS	788	01012019	Enero
2	07403			CARLOS DREWS SPA	2019	0	2152211999	RECUPERACION DE LICENCIAS	16.913.415	01012019	Enero
3	07403			CARLOS DREWS SPA	2019	0	2152211999	CON FONDOS SP. I CANCELA	7.870.162	01012019	Enero
4	07403			POSADA ARGUELLO DAVID FERNANDO	2019	195	2152103001	DP-366 SEGUER ZAMBRA ANDR	-700.680	01012019	Enero
5	07403			COMITE DE AGUA POTABLE RURAL HUIMEO L	2019	30	2152205002	DP-487 COMITE DE AGUA POT	-30.100	01012019	Enero
6	07403			COMITE DE AGUA POTABLE RURAL HUIMEO L	2019	31	2152205002	DP-487 COMITE DE AGUA POT	-19.700	01012019	Enero
7	07403			ETHON PHARMACEUTICALS SPA.	2019	169351	2152204004	DP-727 ETHON PHARMACEUTI	-92.749	01012019	Enero
8	07403			SOLUCIONES INTEGRALES DE LIMPIEZA LTDA.	2019	257241	2152204007	PARA, CECOSF LOS CRISTALES	63.514	03062019	Junio
9	07403			GASCO GLP S.A.	2019	8971873	2152203003	PARA, CECOSF LOS CRISTALES	248.472	04062019	Junio
10	07403			GASCO GLP S.A.	2019	8971874	2152203003	PARA, POSTA LA QUINTA, LONG	93.177	04062019	Junio
11	07403			ETHON PHARMACEUTICALS SPA.	2019	69351	2152204004	MEDICAMENTOS, PARA UNIDA	92.749	05062019	Junio
12	07403			INGENIERIA Y CONSTRUCCION RICARDO RC	2019	1223441	2152906001		772.945	05062019	Junio
13	07403			COMERCIAL MUÑOZ Y CIA LTDA	2019	141153	2152204007	PARA, CECOSF LOS CRISTALES	117.739	06062019	Junio
14	07403			NUEVO SUR S.A.	2019	1314510	2152205002	CANCELA SERVICIOS DE AGUA	81.220	06062019	Junio
15	07403			FABRICA DE ACCESORIOS Y MUEBLES DE OFI	2019	20582	2152204999	PARA, CECOSF LOS CRISTALES	102.733	07062019	Junio
16	07403			COLDIAB SPA	2019	7362	2152204005	INSUMOS MEDICOS, PARA UNI	91.630	07062019	Junio
17	07403			HENRIQUEZ SEPULVEDA JOSE HERNAN	2019	3152	2152904	PARA, UNIDAD DE POSTRADO	152.725	08062019	Junio
18	07403			COMITE DE AGUA POTABLE RURAL HUIMEO L	2019	29	2152205002	CANCELA SERVICIOS DE AGUA	49.800	10042019	Abril
19	07403			ENTEL PCS TELECOMUNICACIONES S.A.	2019	38597851	2152205006	CANCELA SERVICIOS DE TELEF	195.161	10062019	Junio
20	07403			VALTEK S.A.	2019	162819	2152204003	REACTIVOS QUÍMICOS, PARA L	12.158.594	11062019	Junio
21	07403			R Y C SERVICIOS COMPUTACIONALES LTDA.	2019	90771	2152906001	PARA, CESFAM SALA INFORMA	1.859.037	11062019	Junio
22	07403			NUEVO SUR S.A.	2019	28086559	2152205002	CANCELA SERVICIOS DE AGUA	19.350	11062019	Junio
23	07403			INTERSUR LTDA	2019	228	2152205007	SERVICIO DE INTERNET, PARA C	25.000	12062019	Junio
24	07403			INTERSUR LTDA	2019	229	2152205007	SERVICIO DE INTERNET, PARA C	25.000	12062019	Junio
25	07403			INTERSUR LTDA	2019	230	2152205007	SERVICIO DE INTERNET, PARA C	25.000	12062019	Junio
26	07403			INTERSUR LTDA	2019	231	2152205007	SERVICIO DE INTERNET, PARA C	25.000	12062019	Junio
27	07403			INTERSUR LTDA	2019	232	2152205007	SERVICIO DE INTERNET, PARA C	25.000	12062019	Junio
28	07403			LUZ PARRAL S.A.	2019	2546416	2152205001	CANCELA SERVICIOS DE ELECT	186.587	12062019	Junio
29	07403			LUZ PARRAL S.A.	2019	2547511	2152205001	CANCELA SERVICIOS DE ELECT	37.132	12062019	Junio
30	07403			COMERCIAL MOTORSHOP LIMITADA	2019	23397	2152204999	PARA, UNIDAD DE POSTRADO	83.796	14062019	Junio
31	07403			OFISILLAS IMPORTACION DISTRIBUCION Y CC	2019	10504	2152204999	PARA, UNIDAD DE URGENCIA S	495.316	15023256	Febrero
32	07403			GEMCO GENERAL MACHINERY S.A.	2019	15908	2152204999	CONJUNTO SOPORTE LED REFL	123.596	17062019	Junio
33	07403			ETHON PHARMACEUTICALS SPA.	2019	170949	2152204004	MEDICAMENTOS, PARA UNIDA	3.308.795	17062019	Junio
34	07403			ADVANTAGE COMPUTACION LIMITADA	2019	39337	2152906001	PARA SALA INFORMATICA DEP	1.591.048	17062019	Junio
35	07403			ALARCON NORAMBUENA CESAR MANUEL	2019	154	2152204001	RECETARIOS, PARA UNIDAD DE	339.150	18062019	Junio
36	07403			LABORATORIO CHILE S.A.	2019	395704	2152204004	MEDICAMENTOS, PARA UNIDA	6.259.847	18062019	Junio
37	07403			LABORATORIO CHILE S.A.	2019	395710	2152204004	MEDICAMENTOS, PARA UNIDA	10.744.971	18062019	Junio
38	07403			LABORATORIO CHILE S.A.	2019	395742	2152204004	MEDICAMENTOS, PARA UNIDA	130.900	18062019	Junio
39	07403			COMERCIALIZADORA TELENET LTDA	2019	4484	2152906001	PARA, UNIDAD DENTAL PROGR	310.237	18062019	Junio
40	07403			DISTRIBUIDORA VERGIO SPA	2019	30298	2152204001	PARA, DEPTO. DE SALUD LONG	732.921	18062019	Junio
41	07403			DISTRIBUIDORA VERGIO SPA	2019	30299	2152204001	PARA, DEPTO. DE SALUD LONG	118.430	18062019	Junio
42	07403			SOTO SOTO JAQUELINE DEL CARMEN	2019	46	2152208999	SERVICIO DE COFFEE BREAK P/	166.600	19062019	Junio
43	07403			GARCÉS NORAMBUENA CRISTIAN	2019	314	2152204010	COMPRA DE ARIDOS PARA CC	142.800	19062019	Junio
44	07403			WINPHARM SPA	2019	102007	2152204004	MEDICAMENTOS, PARA UNIDA	2.380.000	19062019	Junio
45	07403			WINPHARM SPA	2019	102008	2152204004	MEDICAMENTOS, PARA UNIDA	6.545.000	19062019	Junio
46	07403			WINPHARM SPA	2019	102009	2152204004	MEDICAMENTOS, PARA UNIDA	2.201.500	19062019	Junio
47	07403			WINPHARM SPA	2019	102010	2152204004	MEDICAMENTOS, PARA UNIDA	2.760.800	19062019	Junio
48	07403			WINPHARM SPA	2019	102011	2152204004	MEDICAMENTOS, PARA UNIDA	2.838.150	19062019	Junio
49	07403			WINPHARM SPA	2019	102012	2152204004	MEDICAMENTOS, PARA UNIDA	2.755.959	19062019	Junio
50	07403			WINPHARM SPA	2019	102027	2152204004	MEDICAMENTOS, PARA UNIDA	562.275	19062019	Junio
51	07403			WINPHARM SPA	2019	102013	2152204004	MEDICAMENTOS, PARA UNIDA	2.675.453	19062019	Junio
52	07403			WINPHARM SPA	2019	101993	2152204004	MEDICAMENTOS, PARA UNIDA	1.870.894	19062019	Junio
53	07403			WINPHARM SPA	2019	101994	2152204004	MEDICAMENTOS, PARA UNIDA	535.500	19062019	Junio
54	07403			WINPHARM SPA	2019	101995	2152204004	MEDICAMENTOS, PARA UNIDA	238.000	19062019	Junio
55	07403			WINPHARM SPA	2019	101996	2152204004	MEDICAMENTOS, PARA UNIDA	547.400	19062019	Junio
56	07403			WINPHARM SPA	2019	101997	2152204004	MEDICAMENTOS, PARA UNIDA	833.000	19062019	Junio
57	07403			WINPHARM SPA	2019	101998	2152204004	MEDICAMENTOS, PARA UNIDA	814.864	19062019	Junio
58	07403			WINPHARM SPA	2019	102002	2152204004	MEDICAMENTOS, PARA UNIDA	2.112.520	19062019	Junio
59	07403			COOPERATIVA DE SERVICIO DE AGUA POTA	2019	79	2152205002	CANCELA SERVICIOS DE AGUA	19.000	19062019	Junio
60	07403			INGENIERIA Y CONSTRUCCION RICARDO RC	2019	1227808	2152204999	SALA DE INFORMATICA DEL DP	389.559	19062019	Junio
61	07403			COMERCIAL MOTORSHOP LIMITADA	2019	23548	2152204999	PARA, ESTACIÓN DE ENFERMER	107.651	20062019	Junio
62	07403			FABRICA DE ACCESORIOS Y MUEBLES DE OFI	2019	20753	2152204999	PARA, CESFAM UBICADO EN P.	479.808	20062019	Junio
63	07403			FABRICA DE ACCESORIOS Y MUEBLES DE OFI	2019	20753	2152904	PARA, CESFAM UBICADO EN P.	719.426	20062019	Junio
64	07403			LABORATORIO CHILE S.A.	2019	396195	2152204004	MEDICAMENTOS, PARA UNIDA	523.600	24062019	Junio
65	07403			MICROCONTROL CHILE S A	2019	17729	2152906001	PARA CESFAM SALA INFORMÁ	234.749	24062019	Junio
66	07403			GARRIDO VALENZUELA GLADYS DEL CARME	2019	2986	2152204999	ADQUISICIÓN DE 100 PORTA C	250.000	26062019	Junio
67	07403			FABRICA DE ACCESORIOS Y MUEBLES DE OFI	2019	20833	2152204999	PARA, CESFAM SALA INFORMA	34.514	26062019	Junio
68	07403			FABRICA DE ACCESORIOS Y MUEBLES DE OFI	2019	20833	2152904	PARA, CESFAM SALA INFORMA	150.710	26062019	Junio
69	07403			SOC. COMERCIAL A M W S.A.	2019	395580	2152905999	PARA, CECOSF LOS CRISTALES	1.101.524	27052019	Mayo
70	07403			COMITE DE AGUA POTABLE RURAL HUIMEO L	2019	34	2152205002	CANCELA SERVICIOS DE AGUA	67.600	28062019	Junio
71	07403			VALTEK S.A.	2019	162148	2152204003	REACTIVOS QUÍMICOS, PARA L	1.840.251	30052019	Mayo
72	07403			VALTEK S.A.	2019	162149	2152204003	REACTIVOS QUÍMICOS, PARA L	48.600.256	30052019	Mayo
73	07403			POSADA ARGUELLO DAVID FERNANDO	2019	195	2152103001	PARA CANCELACION DE TURN	700.000	31032019	Marzo
								TOTALES	149.826.801		



RESUMEN BALANCE PRESUPUESTARIO 2º TRIMESTRE 2019 Y DEPURACION

INGRESOS DEPARTAMENTO DE SALUD (EN MILES DE PESOS M\$)

SUBT.	DENOMINACION	PRES. INICIAL	PRES. VIGENTE	ING. PERCIB.	SALDO PRES.	PORC.
05	TRANSFERENCIAS CTES. (Per Cápita, Aporte Municipal, Bono Escolaridad, Vacaciones, Etc.)	4.268.230	5.209.919	2.624.778	2.585.141	50,38%
08	OTROS INGRESOS CTES. (Recuperación Licencias Médicas y Otros)	160.000	160.000	98.583	61.417	61,61%
12	RECUPERACIÓN DE PRÉSTAMOS (Ingresos por Percibir)	0	56.866	56.866	0	100,00%
15	SALDO INICIAL DE CAJA (Transferencias- Convenios)	0	357.136	357.136	0	100,00%
	SUBTOTAL	4.428.230	5.783.921	3.137.363	2.646.558	

GASTOS DEPARTAMENTO DE SALUD (EN MILES DE PESOS M\$)

SUBT.	DENOMINACION	PRES. INICIAL	PRES. VIGENTE	GTOS. DEV.	SALDO PRES.	PORC.
21.01	PERSONAL DE PLANTA	2.310.020	2.545.282	1.237.638	1.307.644	48,62%
21.02	PERSONAL A CONTRATA	850.010	1.081.182	468.137	613.045	43,30%
21.03	OTRAS REMUNERACIONES	140.000	691.191	217.663	473.528	31,49%
22	BIENES Y SERV. DE CONSUMO	978.200	1.345.236	398.804	946.432	29,65%
23	CXP PRESTACIONES DE SEGURIDAD SOCIAL	0	0	0	0	#DIV/0!
24	CXP TRANSFERENCIAS CORRIENTES	0	0	0	0	#DIV/0!
26	CXP OTROS GASTOS CORRIENTES	0	28.574	28.554	20	99,93%
29	ADQUISICION DE ACTIVOS NO FINANCIEROS	20.000	74.501	29.509	44.992	39,61%
34	DEUDA FLOTANTE	130.000	17.955	17.955	0	100,00%
	SUBTOTAL	4.428.230	5.783.921	2.398.259	3.385.662	

SALDO INGRESOS MENOS GASTOS PRESUPUESTARIOS M\$

739.104

DEPURACIÓN INGRESOS - GASTOS
PARA DETERMINAR EL SALDO NETO CAJA (PROPIO MUNICIPAL)

TOTAL INGRESOS PRESUPUESTARIOS

M\$ 3.137.363 Global

TOTAL EGRESOS PRESUPUESTARIOS

M\$ 2.398.259 Global

SALDO PRESUPUESTARIO GLOBAL

M\$ 739.104 INCLUYE TRANSFERENCIAS

SALDO NETO CAJA FONDOS SP CONVENIOS			SALDO PRESUPUESTARIO	ORDENES DE COMPRAS	SALDO FINAL	
1	20	SAPU	(MENOS) M\$	-2.983	4.033	1.050
2	21	CHILE CRECE CONTIGO	(MENOS) M\$	2.334	2.238	4.572
3	22	ODONTOLOGICO INTEGRAL	(MENOS) M\$	39.467	404	39.871
4	23	APOYO BRECHA - PIES DIABETICO -	(MENOS) M\$	1	0	1
5	24	GES ODONTOLOGICO	(MENOS) M\$	5.865	0	5.865
6	25	CECOSF LOS CRISTALES	(MENOS) M\$	1.199	3.336	4.534
7	26	CAMPAÑA INVIERNO SAPU	(MENOS) M\$	1	0	1
8	27	VIDA SANA OBESIDAD	(MENOS) M\$	6.946	0	6.946
9	28	MAS ADULTOS MAYORES AUTOVALENTES	(MENOS) M\$	9.744	1.999	11.743
10	29	APOYO DIAGNOSTICO-RADIOLOGICO	(MENOS) M\$	1.811	0	1.811
11	30	FONDO DE FARMACIA	(MENOS) M\$	32.194	21.173	53.367
12	31	ODONTOLOGICO SEMBRANDO SONRISAS	(MENOS) M\$	3.039	0	3.039
13	32	MEJORIA EN LA EQUIDAD SALUD RURAL	(MENOS) M\$	3.380	0	3.380
14	33	RESOLUTIVIDAD	(MENOS) M\$	37.112	0	37.112
15	34	MODELO ATENCION INTEGRAL SALUD FAMILIAR	(MENOS) M\$	6.425	0	6.425
16	35	ACCESO ATENCION ODONTOLIGA	(MENOS) M\$	16.767	805	17.572
17	36	REHABILITACION INTEGRAL	(MENOS) M\$	10.101	1.334	11.434
18	37	IMAGES DIAGNOSTICAS	(MENOS) M\$	22.613	8.156	30.769
19	38	APOYO A LA GESTION-DIGITADOR SIGGES	(MENOS) M\$	854	0	854
20	39	VIDA SANA ALCOHOL	(MENOS) M\$	3.275	0	3.275
21	40	CAPACITACION FUNCIONARIA	(MENOS) M\$	3.893	0	3.893
22	41	INFLUENZA I	(MENOS) M\$	0	0	0
23	42	PROMOCION Y PARTICIPACION	(MENOS) M\$	0	0	0
24	43	CAMPAÑA INVIERNO I	(MENOS) M\$	2.540	0	2.540
25	44	CAMPAÑA INVIERNO II	(MENOS) M\$	0	0	0
26	45	APOYO BRECHA - FARMACIA -	(MENOS) M\$	1	0	1
27	46	IRA EN SAPU	(MENOS) M\$	1	0	1
28	47	VIH/SIDA/SIFILIS	(MENOS) M\$	0	0	0
29	48	APOYO GESTION-BRECHAS PARTICIPACION	(MENOS) M\$	0	0	0
30	49	INFLUENZA II	(MENOS) M\$	980	370	1.350
31	50	APOYO A LA GESTION-REINTEGROS	(MENOS) M\$	0	0	0
32	51	ATENCION INTEGRAL DE SALUD FAMILIAR	(MENOS) M\$	0	0	0
33	52	ESPACIOS AMIGABLES	(MENOS) M\$	5.479	316	5.795
34	53	ACOMPANAMIENTO PSICOSOCIAL	(MENOS) M\$	8.572	1.620	10.192
35	54	CECOSF VILLA LONGAVI	(MENOS) M\$	12.554	6.559	19.113
36	55	APOYO A LA GESTION (REINTEGROS)	(MENOS) M\$	0	0	0
37	56	MISIONES DE ESTUDIOS	(MENOS) M\$	-7.292	0	-7.292
38	57	MANTENIMIENTO INFRAESTRUCTURA	(MENOS) M\$	4.815	2.298	7.113
39	58	ODONTOLOGICO HOMBRES ESCASOS RECURSOS	(MENOS) M\$	0	0	0
40	59	APOYO BRECHA - CESFAM -	(MENOS) M\$	1	0	1
41	60	APOYO BRECHA - SAPU -	(MENOS) M\$	0	0	0
42	61	APOYO A LA GESTION PRAPS	(MENOS) M\$	0	0	0
SALDO DE TRANSFERENCIAS (OPERACIONES CALZADAS)			DEDUCCION	M\$ 231.687	54.641	286.327

SALDO NETO CAJA FONDOS PROPIOS PERMANENTES

SALDO DE TRANSFERENCIAS (OPERACIONES CALZADAS)	(MENOS)	M\$	231.687	DEDUCCION
FACTURAS DE COMPRAS NO CONTABILIZADAS - ANEXO N° 1	(MENOS)	M\$	0	DEDUCCION
ORDENES DE COMPRAS PENDIENTES - ANEXO N° 2 - GESTION 01	(MENOS)	M\$	65.387	DEDUCCION
ORDENES DE COMPRAS PENDIENTES - ANEXO N° 2 - CONVENIOS	(MENOS)	M\$	54.641	DEDUCCION
TOTAL ORDENES DE COMPRAS	(MENOS)	M\$	120.028	DEDUCCION
SUELDOS NO CONTABILIZADOS - ANEXO N° 3	(MENOS)	M\$	0	DEDUCCION
SALDO DE TRANSFERENCIAS (OPERACIONES CALZADAS)	(MENOS)	M\$	387.389	IPP - GPP

NOTAL EXPLICATIVA:



Juan Montecino Castillo
Jefe de Finanzas
Depto. de Salud Longavi

Formulario 0101

DOMINIO: DEPARTAMENTO DE SALUD

MUNICIPALIDAD LONGAVI

REGION SEPTIMA

TRIMESTRE SEGUNDO

Fecha

10/07/2019

13:16 (jmc)

Pág

1

BALANCE DE EJECUCION PRESUPUESTARIA ACUMULADO
INGRESOS AL 30/06/2019

Clasificador		Presup.	Presup.	Ingresos	Saldo	Ingresos	
Subt	Item Asig	Denominación	Inicial	Vigente	Percibidos	Presupuestario	Por percibir
			(M\$)	(M\$)	(M\$)	(M\$)	(M\$)
05		C x C Transferencias Corrientes	4.268.230	5.209.919	2.624.778	2.585.141	0
	03	De Otras Entidades Públicas	4.268.230	5.209.919	2.624.778	2.585.141	0
	006	Del Servicio de Salud ¹	4.094.775	5.024.070	2.579.279	2.444.791	0
	001	Atención Primaria Ley N° 19.378 Art. 49 ¹	4.079.657	5.008.952	2.571.493	2.437.459	-644
	002	Aportes Afectados ¹	15.118	15.118	7.786	7.332	644
	099	De Otras Entidades Públicas ¹	173.455	176.849	36.499	140.350	0
	101	De la Municipalidad a Servicios incorporados a su Gestión	0	9.000	9.000	0	0
08		C x C Otros Ingresos Corrientes	160.000	160.000	98.583	61.417	32.346
	01	Recuperaciones y Reembolsos por Licencias Médicas	160.000	160.000	92.224	67.776	32.346
	002	Recuperaciones Art.12 Ley N° 18.196 y Ley N° 19.117 Art.Único.	160.000	160.000	92.224	67.776	32.346
	99	Otros	0	0	6.359	-6.359	0
	999	Otros	0	0	6.359	-6.359	0
12		C x C Recuperación de Préstamos	0	56.866	56.866	0	0
	10	Ingresos por Percibir	0	56.866	56.866	0	0
15		Saldo Inicial de Caja	0	357.136	357.136	0	0
TOTALES			4.428.230	5.783.921	3.137.363	2.646.558	32.346

Fecha 09/07/2019

14:00 (JMC)

**BALANCE DE EJECUCION PRESUPUESTARIA ACUMULADO
INGRESOS AL 30/06/2019**

Pág 1

Clasificador		Presup.	Presup.	Ingresos	Saldo	Ingresos
SubItem	Asig Denominación	Inicial	Vigente	Percibidos	Presupuestario	Por percibir
		(M\$)	(M\$)	(M\$)	(M\$)	(M\$)
05	C x C Transferencias Corrientes	4.268.230	5.209.919	2.624.778	2.585.141	0
03	De Otras Entidades Públicas	4.268.230	5.209.919	2.624.778	2.585.141	0
006	Del Servicio de Salud ¹	4.094.775	5.024.070	2.579.279	2.444.791	0
001	Atención Primaria Ley N° 19.378 Art. 49 ¹	4.079.657	5.008.952	2.571.493	2.437.459	-644
001001	Percapita Base	3.417.428	3.417.428	1.684.084	1.733.344	0
002	Asignación por Desempeño en Condiciones Difícil Art. 28, Ley N° 19378	272.393	272.393	137.525	134.868	0
003	Diferencial cambio de Tecnicos Ley n° 20157, 05/01/2007	12.728	12.728	6.291	6.437	-644
004	Asignación de Desarrollo y Estimulo al Desempeño Colectivo, ley N° 19813	377.108	377.108	211.250	165.858	0
005	Fondos Servicio Atención Primaria de Urgencia Sapu Res. 839 del 22/02/2019	0	202.738	84.474	118.264	0
006	Fondos Programa Chile Crece Contigo Res. 703 del 22/02/2019	0	34.696	17.348	17.348	0
007	Fondos Programa Odontológico Integral Res. 803 del 22/02/2019	0	100.053	70.037	30.016	0
009	Fondos Programa GES Odontológico Res. 666 del 20/02/2019	0	14.589	10.212	4.377	0
011	Fondos Programa Centros Comunitarios de Salud Familiar (Los Cristales) Res. 1124 del 11/03/2019	0	66.561	27.734	38.827	0
013	Fondos Programa Vida Sana Obesidad Res. 620 del 20/02/2019	0	21.468	14.919	6.549	0
014	Fondos Programa Más Adultos Mayores Autovalentes Res. 1631 del 27/03/2019	0	30.230	21.161	9.069	0
015	Fondos Programa Sename Res.1949 del 12/04/2019	0	2.633	1.843	790	0
016	Fondos Programa Fondo de Farmacia Res. 1398 del 19/03/2019	0	62.825	43.977	18.848	0
017	Fondos Programa Sembrando Sonrisas Res. 730 del 22/02/2019	0	4.771	3.339	1.432	0
018	Fondos programa Mejoria de la Equidad Salud Rural Res. 942 del 22/02/2019	0	33.804	20.282	13.522	0
019	Fondos Programa Resolutividad Res. 787 del 22/02/2019	0	53.016	37.111	15.905	0
020	Fondos Programa Modelo atención Integral Salud Familiar Res. 1196 del 11/03/2019	0	9.178	6.425	2.753	0
021	Fondos Programa Mejoramiento Acceso Atención Odontologica Res. 762 del 22/02/2019	0	57.836	40.485	17.351	0
022	Fondos Programa Rehabilitación Integral Res. 912 del 22/02/2019	0	29.673	20.771	8.902	0
023	Fondos programa Imagenes Diagnosticas Res. 1792 del 03/04/2019	0	32.299	22.609	9.690	0
024	Fondos Programa Apoyo Gestión Digitador Res. 878 del 22/02/2019	0	4.274	2.991	1.283	0
025	Fondos Programa Intervenciones Breves en Alcohol Res. 636 del 20/02/2019	0	8.678	6.074	2.604	0
026	Fondos Programa Capacitación Funcionaria Res. 2189 del 03/05/2019	0	5.561	3.892	1.669	0
027	Fondos Programa Influenza I Res. 1619 del 27/03/2019	0	375	374	1	0
029	Fondos Programa Campaña Invierno I Res. 1651 del 27/03/2019	0	2.859	2.859	0	0

Fecha 09/07/2019
14:00 (JMC)**BALANCE DE EJECUCION PRESUPUESTARIA ACUMULADO**
INGRESOS AL 30/06/2019

Pág 2

Clasificador		Presup.	Presup.	Ingresos	Saldo	Ingresos
SubItem Asig	Denominación	Inicial	Vigente	Percibidos	Presupuestario	Por percibir
		(M\$)	(M\$)	(M\$)	(M\$)	(M\$)
032	Fondos Programa IRA en SAPU Res. 2504 del 13/05/2019	0	2.164	0	2.164	0
035	Fondos Programa Apoyo a la Gestión-Vacunación Influenza II Res. 2446 del 10/05/2019	0	1.400	980	420	0
044	Fondos Programa Espacios Amigables Res. 1338 del 18/03/2019	0	9.004	6.303	2.701	0
045	Fondos Programa Acompañamiento Psicosocial Res. 632 del 20/02/2019	0	17.428	12.200	5.228	0
047	Fondos Programa Misiones de Estudio Res. 2495 del 13/05/2019	0	7.292	0	7.292	0
048	Fondos Diferencia Categoría "C"	0	0	4.541	-4.541	0
049	Fondos Programa Mantenimiento Infraestructura Res. 2435 del 10/05/2019	0	6.877	4.814	2.063	0
054	Fondo Programa Centros Comunitarios de Salud Familiar (Villa Longavi) Res. 1124 del 11/03/2019	0	107.013	44.588	62.425	0
002	Aportes Afectados ¹	15.118	15.118	7.786	7.332	644
002001	Asignación a Conductores	15.118	15.118	7.786	7.332	644
099	De Otras Entidades Públicas ¹	173.455	176.849	36.499	140.350	0
001	Bono Escolaridad	13.750	13.750	8.397	5.353	0
002	Aguinaldos Fiestas Patrias	16.611	16.611	0	16.611	0
003	Aguinaldo de Navidad	12.977	12.977	0	12.977	0
004	Bono Trato al usuario	76.437	76.437	0	76.437	0
005	Bono Especial	28.972	28.972	0	28.972	0
006	Bono Vacaciones	24.708	28.102	28.102	0	0
101	De la Municipalidad a Servicios incorporados a su Gestión	0	9.000	9.000	0	0
08	C x C Otros Ingresos Corrientes	160.000	160.000	98.583	61.417	32.346
01	Recuperaciones y Reembolsos por Licencias Médicas	160.000	160.000	92.224	67.776	32.346
002	Recuperaciones Art.12 Ley N° 18.196 y Ley N° 19.117 Art.Único.	160.000	160.000	92.224	67.776	32.346
99	Otros	0	0	6.359	-6.359	0
999	Otros	0	0	6.359	-6.359	0
12	C x C Recuperación de Préstamos	0	56.866	56.866	0	0
10	Ingresos por Percibir	0	56.866	56.866	0	0
15	Saldo Inicial de Caja	0	357.136	357.136	0	0
01	Saldo Inicial de Caja Neto	0	328.562	328.562	0	0
02	Saldo Inicial de Caja (Transferencias Convenios)	0	28.574	28.574	0	0

Formulario 0101

DOMINIO: DEPARTAMENTO DE SALUD

MUNICIPALIDAD LONGAVI
REGION SEPTIMA
TRIMESTRE SEGUNDO

Fecha 09/07/2019
14:00 (JMC)
Pág 3

**BALANCE DE EJECUCION PRESUPUESTARIA ACUMULADO
INGRESOS AL 30/06/2019**

Clasificador		Presup.	Presup.	Ingresos	Saldo	Ingresos
SubItem Asig	Denominación	Inicial	Vigente	Percibidos	Presupuestario	Por percibir
		(M\$)	(M\$)	(M\$)	(M\$)	(M\$)
TOTALES		4.428.230	5.783.921	3.137.363	2.646.558	32.346

BALANCE DE EJECUCION PRESUPUESTARIA ACUMULADO
GASTOS AL 30/06/2019

Clasificador	Presup.	Presup.	Obligación	Saldo	Deuda
Sub Item Asig SAsig Denominación	Inicial (MS)	Vigente (MS)	Devengada (MS)	Presupuestario (MS)	Exigible (MS)
21					
01					
001					
001					
004					
004 002					
009					
009 007					
009 999					
010					
010 001					
011					
011 001					
019					
019 002					
028					
028 002					
031					
031 002					
044					
044 001					
002					
002					
003					
002					
002 003					
003					
003 005					
004					
005					
006					
005					
001					
001 001					
002					
002					
003					

BALANCE DE EJECUCION PRESUPUESTARIA ACUMULADO
GASTOS AL 30/06/2019

Clasificador	Sub	Item	Asig	SAsig	Denominación	Presup. Inicial (MS)	Presup. Vigente (MS)	Obligación Devengada (MS)	Saldo Presupuestario (MS)	Deuda Exigible (MS)
		003	001		Bono Extraordinario Anual ¹	21.075	21.075	20.885	190	0
		004			Bonificación Adicional al Bono de Escolaridad	2.380	2.380	2.710	-330	0
02					Personal a Contrata	850.010	1.081.182	468.137	613.045	0
	001				Sueldos y Sobresueldos	747.607	975.282	396.508	578.774	0
		001			Sueldos base	294.244	521.919	156.677	365.242	0
		009			Asignaciones Especiales	96.676	96.676	42.443	54.233	0
		009	007		Asignación Especial Transitoria. Art. 45, Ley N° 19.378 ¹	93.234	93.234	40.217	53.017	0
		009	999		Otras Asignaciones Especiales ¹	3.442	3.442	2.226	1.216	0
		011			Asignación de Movilización	15.321	15.321	8.132	7.189	0
		011	001		Asignación de Movilización. Art. 97. letra b), Ley N° 18.883 ¹	15.321	15.321	8.132	7.189	0
		018			Asignación de Responsabilidad	8.185	8.185	2.741	5.444	0
		018	001		Asignación de Responsabilidad Directiva ¹	8.185	8.185	2.741	5.444	0
		027			Asignación de Estimulo Personal Médico y Profesores	55.627	55.627	29.022	26.605	0
		027	002		Asignación por Desempeño en Condiciones Difíciles. Art.28 Ley N°19.378	55.627	55.627	29.022	26.605	0
		030			Asignación de Experiencia Calificada	0	0	817	-817	0
		030	002		Asignación Post Título Art 42 Ley 19.378	0	0	817	-817	0
		031			Asignación de Reforzamiento Profesional Diurno	1.192	1.192	0	1.192	0
		031	002		Asignación Post Título	1.192	1.192	0	1.192	0
		042			Asignación de Atención Primaria Municipal	276.362	276.362	156.677	119.685	0
		042	001		Asignación Atención Primaria de Salud. Art. 23 y 25 Ley N° 19.378	276.362	276.362	156.677	119.685	0
	002				Aportes del Empleador	20.375	20.375	12.225	8.150	0
		002			Otras Cotizaciones Previsionales	20.375	20.375	12.225	8.150	0
	003				Asignaciones por Desempeño	49.132	49.132	43.233	5.899	0
		002			Desempeño Colectivo	45.232	45.232	43.233	1.999	0
		002	003		Asignación de Desarrollo y Estimulo al Desempeño Colectivo Ley N° 19.813 ¹	45.232	45.232	43.233	1.999	0
		003			Desempeño Individual	3.900	3.900	0	3.900	0
		003	004		Asignación de Mérito. Art. 30. de la Ley N° 19.378. Ley N° 19.607 ¹	3.900	3.900	0	3.900	0
	004				Remuneraciones Variables	15.060	15.163	7.811	7.352	0
		005			Trabajos Extraordinarios	8.931	9.034	5.210	3.824	0
		006			Comisiones de Servicios en el País	6.129	6.129	2.601	3.528	0
	005				Aguinaldos y Bonos	17.836	21.230	8.359	12.871	0
		001			Aguinaldos	8.165	8.165	0	8.165	0
		001	001		Aguinaldo de Fiestas Patrias ¹	4.513	4.513	0	4.513	0
		002			Aguinaldo de Navidad ¹	3.652	3.652	0	3.652	0
		002			Bono de Escolaridad	1.700	1.700	987	713	0
		003			Bonos Especiales	7.441	10.835	7.015	3.820	0
		003	001		Bono Extraordinario Anual ¹	7.441	10.835	7.015	3.820	0

**BALANCE DE EJECUCION PRESUPUESTARIA ACUMULADO
GASTOS AL 30/06/2019**

Clasificador Sub Item Asig SAsig	Denominación	Presup. Inicial (M\$)	Presup. Vigente (M\$)	Obligación Devengada (M\$)	Saldo Presupuestario (M\$)	Deuda Exigible (M\$)
004	Bonificación Adicional al Bono de Escolaridad	530	530	357	173	0
03	Otras Remuneraciones	140.000	691.191	217.663	473.528	-1
001	Honorarios a Suma Alzada – Personas Naturales	140.000	691.191	217.663	473.528	-1
22	C x P Bienes y Servicios de Consumo	978.200	1.345.236	398.804	946.432	142.935
01	Alimentos y Bebidas	0	1.710	321	1.389	0
001	Para Personas	0	1.710	321	1.389	0
02	Textiles, Vestuario y Calzado	0	16.800	0	16.800	0
002	Vestuario, Accesorios y Prendas Diversas	0	11.800	0	11.800	0
003	Calzado	0	5.000	0	5.000	0
03	Combustibles y Lubricantes	60.000	62.755	18.398	44.357	342
001	Para Vehículos	45.000	46.755	12.376	34.379	0
003	Para Calefacción	15.000	16.000	6.022	9.978	342
04	Materiales de Uso o Consumo	675.000	846.236	288.044	558.192	116.911
001	Materiales de Oficina	25.000	34.970	8.533	26.437	1.191
002	Textos y Otros Materiales de Enseñanza	0	200	0	200	0
003	Productos Químicos	130.000	131.000	83.290	47.710	62.599
004	Productos Farmacéuticos	300.000	352.414	108.824	243.590	50.639
005	Materiales y Útiles Quirúrgicos	130.000	186.781	53.324	133.457	92
007	Materiales y Útiles de Aseo	40.000	51.217	13.996	37.221	181
009	Insumos, Repuestos y Accesorios Computacionales	8.000	11.950	2.701	9.249	0
010	Materiales para Mantenimiento y Reparaciones de Inmuebles	7.000	8.300	5.620	2.680	143
011	Repuestos y Accesorios para Mantenimiento y Reparaciones de Vehículos	15.000	16.500	6.276	10.224	0
014	Productos Elaborados de Cuero Caucho y Plástico	15.000	5.000	89	4.911	0
999	Otros	5.000	47.904	5.388	42.516	2.067
05	Servicios Básicos	135.100	146.800	31.380	115.420	731
001	Electricidad	62.000	69.000	10.100	58.900	224
002	Agua	40.000	43.500	7.446	36.054	187
004	Correo	100	100	83	17	0
005	Telefonía Fija	16.000	16.000	5.304	10.696	0
006	Telefonía Celular	16.000	16.600	7.648	8.952	195
007	Acceso a Internet	1.000	1.600	799	801	125
06	Mantenimiento y Reparaciones	40.300	50.869	2.795	48.074	0
001	Mantenimiento y Reparación de Edificaciones	3.000	11.900	1.383	10.517	0
002	Mantenimiento y Reparación de Vehículos	30.000	31.669	169	31.500	0
004	Mantenimiento y Reparación de Máquinas y Equipos de Oficina	300	300	0	300	0
005	Mantenimiento y Reparación de Maquinaria y Equipos de Producción	5.000	5.000	1.243	3.757	0
999	Otros	2.000	2.000	0	2.000	0

**BALANCE DE EJECUCION PRESUPUESTARIA ACUMULADO
GASTOS AL 30/06/2019**

Clasificador Sub Item Asig SAsig	Denominación	Presup. Inicial (M\$)	Presup. Vigente (M\$)	Obligación Devengada (M\$)	Saldo Presupuestario (M\$)	Deuda Exigible (M\$)
08	Servicios Generales	53.000	168.239	28.227	140.012	167
007	Pasajes, Fletes y Bodegajes	11.000	11.552	5.231	6.321	0
008	Salas Cunas y/o Jardines Infantiles	7.000	13.000	6.200	6.800	0
999	Otros	35.000	143.687	16.796	126.891	167
10	Servicios Financieros y de Seguros	300	300	162	138	0
002	Primas y Gastos de Seguros	300	300	162	138	0
11	Servicios Técnicos y Profesionales	2.500	2.500	24.784	-22.284	24.784
002	Cursos de Capacitación	2.500	2.500	0	2.500	0
999	Otros	0	0	24.784	-24.784	24.784
12	Otros Gastos en Bienes y Servicios de Consumo	12.000	49.027	4.694	44.333	0
002	Gastos Menores	12.000	13.800	4.694	9.106	0
999	Otros	0	35.227	0	35.227	0
26	C x P Otros Gastos Corrientes	0	28.574	28.554	20	0
01	Devoluciones	0	28.574	28.554	20	0
29	C x P Adquisición de Activos no Financieros	20.000	74.501	29.509	44.992	6.892
04	Mobiliario y Otros	0	13.156	2.170	10.986	1.023
05	Máquinas y Equipos	10.000	44.402	18.165	26.237	1.102
001	Máquinas y Equipos de Oficina	0	500	0	500	0
002	Maquinarias y Equipos para la Producción	5.000	5.000	0	5.000	0
999	Otras	5.000	38.902	18.165	20.737	1.102
06	Equipos Informáticos	10.000	16.943	9.174	7.769	4.768
001	Equipos Computacionales y Periféricos	10.000	16.943	9.174	7.769	4.768
34	C x P Servicio de la Deuda	130.000	17.955	17.955	0	0
07	Deuda Flotante	130.000	17.955	17.955	0	0
TOTALES		4.428.230	5.783.921	2.398.259	3.385.662	149.826



ILUSTRE MUNICIPALIDAD LONGAVI
DEPARTAMENTO DE SALUD
UNIDAD DE FINANZAS

RESUMEN BALANCE PRESUPUESTARIO 2º TRIMESTRE 2019 GESTION

INGRESOS DEPARTAMENTO DE SALUD (EN MILES DE PESOS M\$)

SUBT.	DENOMINACION	PRES. INICIAL	PRES. VIGENTE	ING. PERCIB.	SALDO PRES.	PORC.
05	TRANSFERENCIAS CTES. (Per Cápita, Aporte Municipal, Bono Escolaridad, Vacaciones, Etc.)	4.268.230	4.280.624	2.096.977	2.183.647	48,99%
08	OTROS INGRESOS CTES. (Recuperación Licencias Médicas y Otros)	160.000	160.000	98.584	61.416	61,61%
12	RECUPERACIÓN DE PRÉSTAMOS (Ingresos por Percibir)	0	56.866	56.866	0	100,00%
15	SALDO INICIAL DE CAJA (Transferencias- Convenios)	0	328.562	328.562	0	100,00%
	SUBTOTAL	4.428.230	4.826.052	2.580.989	2.245.063	

GASTOS DEPARTAMENTO DE SALUD (EN MILES DE PESOS M\$)

SUBT.	DENOMINACION	PRES. INICIAL	PRES. VIGENTE	GTOS. DEV.	SALDO PRES.	PORC.
21.01	PERSONAL DE PLANTA	2.310.020	2.438.665	1.184.329	1.254.336	48,56%
21.02	PERSONAL A CONTRATA	850.010	949.906	398.665	551.241	41,97%
21.03	OTRAS REMUNERACIONES	140.000	303.128	99.647	203.481	32,87%
22	BIENES Y SERV. DE CONSUMO	978.200	1.066.398	348.335	718.063	32,66%
23	CXP PRESTACIONES DE SEGURIDAD SOCIAL	0	0	0	0	# DIV/0!
24	CXP TRANSFERENCIAS CORRIENTES	0	0	0	0	# DIV/0!
26	CXP OTROS GASTOS CORRIENTES	0	0	0	0	# DIV/0!
29	ADQUISICION DE ACTIVOS NO FINANCIEROS	20.000	50.000	24.642	25.358	49,28%
34	DEUDA FLOTANTE	130.000	17.955	17.955	0	100,00%
	SUBTOTAL	4.428.230	4.826.052	2.073.573	2.752.479	

SALDO INGRESOS MENOS GASTOS PRESUPUESTARIOS M\$

507.416

FACTURAS DE COMPRAS NO CONTABILIZADAS

(MENOS)

M\$

0 DEDUCCION

ORDENES DE COMPRAS PENDIENTES

(MENOS)

M\$

120.028 DEDUCCION

SUELDOS NO CONTABILIZADOS

(MENOS)

M\$

0 DEDUCCION

SALDO DE TRANSFERENCIAS (OPERACIONES CALZADAS)

(MENOS)

M\$

387.390 IPP - GPP

GESTION PRESUPUESTARIO INGRESOS AL 30 DE JUNIO DE 2019

Cuenta Subt Item Asig	Denominación	SP	CCOSTO	PRESUPUESTO		Vigente	Devengado Mensual	Devengado Acumulada	%	Saldo Presup.	PercibidoAcum	IngRealAcum	IngPorPerc
				Inicial	Modificaciones								
01: 01Gestión													
05	Deudores Presupuestarios			4.428.230.000	397.822.000	4.826.052.000	439.841.969	2.284.772.372	47,34	2.212.717.628	2.252.427.043	2.347.733.017	32.345.329
	C x C Transferencias Corrientes			4.268.230.000	12.394.000	4.280.624.000	413.409.084	2.096.977.034	48,99	2.183.646.966	2.096.977.034	2.096.977.034	0
03	De Otras Entidades Publicas			4.268.230.000	12.394.000	4.280.624.000	413.409.084	2.096.977.034	48,99	2.183.646.966	2.096.977.034	2.096.977.034	0
006	Del Servicio de Salud *			4.094.775.000	0	4.094.775.000	413.409.084	2.051.477.593	50,10	2.043.297.407	2.051.477.593	2.051.477.593	0
001	Atención Primaria Ley N° 19.378 Art. 49 *			4.079.657.000	0	4.079.657.000	411.488.672	2.043.047.268	50,08	2.036.609.732	2.043.691.143	2.043.691.143	-643.875
002	Aportes Afectados *			15.118.000	0	15.118.000	1.920.412	8.430.325	55,76	6.687.675	7.786.450	7.786.450	643.875
099	De Otras Entidades Publicas *			173.455.000	3.394.000	176.849.000	0	36.499.441	20,64	140.349.559	36.499.441	36.499.441	0
101	De la Municipalidad a Servicios incorporados a su Gestión			0	9.000.000	9.000.000	0	9.000.000	100,00	0	9.000.000	9.000.000	0
08	C x C Otros Ingresos Corrientes			160.000.000	0	160.000.000	26.432.885	130.929.036	81,83	29.070.964	98.583.707	193.889.681	32.345.329
01	Recuperaciones y Reembolsos por Licencias Médicas			160.000.000	0	160.000.000	25.270.141	124.569.700	77,86	35.430.300	92.224.371	187.718.199	32.345.329
002	Recuperaciones Art 12 Ley N° 18.196 y Ley N° 19.117			160.000.000	0	160.000.000	25.270.141	124.569.700	77,86	35.430.300	92.224.371	187.718.199	32.345.329
99	Otros			0	0	0	1.162.744	6.359.336	100,00	-6.359.336	6.359.336	6.171.282	0
999	Otros			0	0	0	1.162.744	6.359.336	100,00	-6.359.336	6.359.336	6.171.282	0
12	C x C Recuperación de Prestamos			0	56.866.000	56.866.000	0	56.866.302	100,00	-302	56.866.302	56.866.302	0
10	Ingresos por Percibir			0	56.866.000	56.866.000	0	56.866.302	100,00	-302	56.866.302	56.866.302	0
15	Saldo Inicial de Caja			0	328.562.000	328.562.000	0	0	0,00	0	0	0	0

**BALANCE DE EJECUCION PRESUPUESTARIA ACUMULADO
GASTOS AL 30/06/2019**

SubPrograma: 01Gestión

Clasificador	Presup.	Presup.	Obligación	Saldo	Deuda
Sub Item Asig S.Asig Denominación	Inicial (MS)	Vigente (MS)	Devengada (MS)	Presupuestario (MS)	Exigible (MS)
21	3.300.030	3.691.699	1.682.641	2.009.058	0
01	2.310.020	2.438.665	1.184.329	1.254.336	0
001	1.802.203	1.930.848	922.008	1.008.840	0
001	817.104	945.749	360.089	585.660	0
004	2.816	2.816	1.402	1.414	0
004 002	2.816	2.816	1.402	1.414	0
009	77.782	77.782	36.215	41.567	0
009 007	38.847	38.847	16.303	22.544	0
009 999	38.935	38.935	19.911	19.024	0
010	144	144	78	66	0
010 001	144	144	78	66	0
011	44.686	44.686	22.279	22.407	0
011 001	44.686	44.686	22.279	22.407	0
019	10.928	10.928	6.630	4.298	0
019 002	10.928	10.928	6.630	4.298	0
028	157.442	157.442	79.028	78.414	0
028 002	157.442	157.442	79.028	78.414	0
031	5.404	5.404	2.891	2.513	0
031 002	5.404	5.404	2.891	2.513	0
044	685.897	685.897	413.398	272.499	0
044 001	685.897	685.897	413.398	272.499	0
002	57.961	57.961	33.823	24.138	0
002	57.961	57.961	33.823	24.138	0
003	356.048	356.048	166.576	189.472	0
002	335.333	335.333	166.576	168.757	0
002 003	335.333	335.333	166.576	168.757	0
003	20.715	20.715	0	20.715	0
003 005	20.715	20.715	0	20.715	0
004	39.600	39.600	29.586	10.014	0
005	27.815	27.815	22.270	5.545	0
006	11.785	11.785	7.316	4.469	0
005	54.208	54.208	32.336	21.872	0
001	23.153	23.153	0	23.153	0
001 001	12.810	12.810	0	12.810	0
002	10.343	10.343	0	10.343	0
002	7.600	7.600	8.741	-1.141	0
003	21.075	21.075	20.885	190	0

**BALANCE DE EJECUCION PRESUPUESTARIA ACUMULADO
GASTOS AL 30/06/2019**

SubPrograma: 01Gestión

Clasificador	Presup.	Presup.	Obligación	Saldo	Deuda
Sub Item Asig SAsig Denominación	Inicial (M\$)	Vigente (M\$)	Devengada (M\$)	Presupuestario (M\$)	Exigible (M\$)
003 001	21.075	21.075	20.885	190	0
004	2.380	2.380	2.710	-330	0
02					
001	850.010	949.906	398.665	551.241	0
001	747.607	844.006	327.037	516.969	0
009	294.244	390.643	87.205	303.438	0
009 007	96.676	96.676	42.443	54.233	0
009 007	93.234	93.234	40.217	53.017	0
009 999	3.442	3.442	2.226	1.216	0
011	15.321	15.321	8.132	7.189	0
011 001	15.321	15.321	8.132	7.189	0
018	8.185	8.185	2.741	5.444	0
018 001	8.185	8.185	2.741	5.444	0
027	55.627	55.627	29.022	26.605	0
027 002	55.627	55.627	29.022	26.605	0
030	0	0	817	-817	0
030 002	0	0	817	-817	0
031	1.192	1.192	0	1.192	0
042	276.362	276.362	156.677	119.685	0
002	20.375	20.375	12.225	8.150	0
002	20.375	20.375	12.225	8.150	0
003	49.132	49.132	43.233	5.899	0
002	45.232	45.232	43.233	1.999	0
002 003	45.232	45.232	43.233	1.999	0
003	3.900	3.900	0	3.900	0
003 004	3.900	3.900	0	3.900	0
004	15.060	15.163	7.811	7.352	0
005	8.931	9.034	5.210	3.824	0
006	6.129	6.129	2.601	3.528	0
005	17.836	21.230	8.359	12.871	0
001	8.165	8.165	0	8.165	0
001 001	4.513	4.513	0	4.513	0
002	3.652	3.652	0	3.652	0
002	1.700	1.700	987	713	0
003	7.441	10.835	7.015	3.820	0
003 001	7.441	10.835	7.015	3.820	0
004	530	530	357	173	0
03	140.000	303.128	99.647	203.481	0

**BALANCE DE EJECUCION PRESUPUESTARIA ACUMULADO
GASTOS AL 30/06/2019**

SubPrograma: 01Gestión

Clasificador Sub Item Asig SAsig	Denominación	Presup. Inicial (M\$)	Presup. Vigente (M\$)	Obligación Devengada (M\$)	Saldo Presupuestario (M\$)	Deuda Exigible (M\$)
001	Honorarios a Suma Alzada – Personas Naturales	140.000	303.128	99.647	203.481	0
22	C x P Bienes y Servicios de Consumo	978.200	1.066.398	348.335	718.063	141.355
02	Textiles, Vestuario y Calzado	0	15.000	0	15.000	0
002	Vestuario, Accesorios y Prendas Diversas	0	10.000	0	10.000	0
003	Calzado	0	5.000	0	5.000	0
03	Combustibles y Lubricantes	60.000	60.755	18.149	42.606	93
001	Para Vehículos	45.000	45.755	12.376	33.379	0
003	Para Calefacción	15.000	15.000	5.774	9.226	93
04	Materiales de Uso o Consumo	675.000	677.952	247.027	430.925	115.776
001	Materiales de Oficina	25.000	25.000	6.606	18.394	339
003	Productos Químicos	130.000	130.000	82.299	47.701	62.599
004	Productos Farmacéuticos	300.000	300.000	106.732	193.268	50.639
005	Materiales y Útiles Quirúrgicos	130.000	132.835	22.843	109.992	92
007	Materiales y Útiles de Aseo	40.000	40.117	9.738	30.379	0
009	Insumos, Repuestos y Accesorios Computacionales	8.000	8.000	2.701	5.299	0
010	Materiales para Mantenimiento y Reparaciones de Inmuebles	7.000	7.000	5.119	1.881	143
011	Repuestos y Accesorios para Mantenimiento y Reparaciones de Vehículos	15.000	15.000	6.276	8.724	0
014	Productos Elaborados de Cuero Caucho y Plástico	15.000	5.000	89	4.911	0
999	Otros	5.000	15.000	4.625	10.375	1.964
05	Servicios Básicos	135.100	135.100	26.179	108.921	535
001	Electricidad	62.000	62.000	6.813	55.187	128
002	Agua	40.000	40.000	5.532	34.468	87
004	Correo	100	100	83	17	0
005	Telefonía Fija	16.000	16.000	5.304	10.696	0
006	Telefonía Celular	16.000	16.000	7.648	8.352	195
007	Acceso a Internet	1.000	1.000	799	201	125
06	Mantenimiento y Reparaciones	40.300	40.469	2.795	37.674	0
001	Mantenimiento y Reparación de Edificaciones	3.000	3.000	1.383	1.617	0
002	Mantenimiento y Reparación de Vehículos	30.000	30.169	169	30.000	0
004	Mantenimiento y Reparación de Máquinas y Equipos de Oficina	300	300	0	300	0
005	Mantenimiento y Reparación de Maquinaria y Equipos de Producción	5.000	5.000	1.243	3.757	0
999	Otros	2.000	2.000	0	2.000	0
08	Servicios Generales	53.000	87.095	24.545	62.550	167
007	Pasajes, Fletes y Bodegajes	11.000	11.000	5.231	5.769	0
008	Salas Cunas y/o Jardines Infantiles	7.000	13.000	6.200	6.800	0
999	Otros	35.000	63.095	13.114	49.981	167
10	Servicios Financieros y de Seguros	300	300	162	138	0
002	Primas y Gastos de Seguros	300	300	162	138	0

**BALANCE DE EJECUCION PRESUPUESTARIA ACUMULADO
GASTOS AL 30/06/2019**

SubPrograma: 01Gestión

Clasificador Sub Item Asig SAsig	Denominación	Presup. Inicial (M\$)	Presup. Vigente (M\$)	Obligación Devengada (M\$)	Saldo Presupuestario (M\$)	Deuda Exigible (M\$)
11	Servicios Técnicos y Profesionales	2.500	2.500	24.784	-22.284	24.784
002	Cursos de Capacitación	2.500	2.500	0	2.500	0
999	Otros	0	0	24.784	-24.784	24.784
12	Otros Gastos en Bienes y Servicios de Consumo	12.000	47.227	4.694	-42.533	0
002	Gastos Menores	12.000	12.000	4.694	7.306	0
999	Otros	0	35.227	0	35.227	0
29	C x P Adquisición de Activos no Financieros	20.000	50.000	24.642	25.358	6.592
04	Mobiliario y Otros	0	10.000	2.170	7.830	1.023
05	Máquinas y Equipos	10.000	30.000	13.598	16.402	1.102
002	Maquinarias y Equipos para la Producción	5.000	5.000	0	5.000	0
999	Otras	5.000	25.000	13.598	11.402	1.102
06	Equipos Informáticos	10.000	10.000	8.874	1.126	4.468
001	Equipos Computacionales y Periféricos	10.000	10.000	8.874	1.126	4.468
34	C x P Servicio de la Deuda	130.000	17.955	17.955	0	0
07	Deuda Flotante	130.000	17.955	17.955	0	0
TOTALES		4.428.230	4.826.052	2.073.573	2.752.479	147.947



ILUSTRE MUNICIPALIDAD LONGAVI
DEPARTAMENTO DE SALUD
UNIDAD DE FINANZAS

RESUMEN BALANCE PRESUPUESTARIO 2º TRIMESTRE 2019 CONVENIO SAPU

INGRESOS DEPARTAMENTO DE SALUD (EN MILES DE PESOS M\$)

SUBT.	DENOMINACION	PRES. INICIAL	PRES. VIGENTE	ING. PERCIB.	SALDO PRES.	PORC.
05	TRANSFERENCIAS CTES. (Atención Primaria Ley 19.378 Art. 49 .)	0	202.738	84.474	118.264	41,67%
15	SALDO INICIAL DE CAJA	0	147	147	0	100,00%
	SUBTOTAL	0	202.885	84.621	118.264	

GASTOS DEPARTAMENTO DE SALUD (EN MILES DE PESOS M\$)

SUBT.	DENOMINACION	PRES. INICIAL	PRES. VIGENTE	GTOS. DEV.	SALDO PRES.	PORC.
21.01	PERSONAL DE PLANTA	0	28.345	14.172	14.173	50,00%
21.02	PERSONAL A CONTRATA	0	16.560	8.280	8.280	50,00%
21.03	OTRAS REMUNERACIONES	0	136.000	55.602	80.398	40,88%
22	BIENES Y SERV. DE CONSUMO	0	21.833	9.403	12.430	43,07%
23	CXP PRESTACIONES DE SEGURIDAD SOCIAL	0	0	0	0	#¡DIV/0!
24	CXP TRANSFERENCIAS CORRIENTES	0	0	0	0	#¡DIV/0!
26	CXP OTROS GASTOS CORRIENTES	0	147	146	1	99,32%
29	ADQUISICION DE ACTIVOS NO FINANCIEROS	0	0	0	0	#¡DIV/0!
34	DEUDA FLOTANTE	0	0	0	0	#¡DIV/0!
35	SALDO FINAL DE CAJA	0	0	0	0	#¡DIV/0!
	SUBTOTAL	0	202.885	87.604	115.281	

SALDO INGRESOS MENOS GASTOS PRESUPUESTARIOS M\$

-2.983

GESTION PRESUPUESTARIO INGRESOS AL 30 DE JUNIO DE 2019

Cuenta Subr Item Asig	Denominación	SP	CC	COSTO	PRESUPUESTO		Vigente	Devengado Mensual	Devengado Acumulada	Saldo Presup.	PercibidoAcum	IngRealAcum	IngPorPerci
					Inicial	Modificaciones							
20: 20 Sapu													
05	Deudores Presupuestarios				0	202.885.000	202.885.000	0	84.474.140	118.263.860	84.474.140	84.474.140	0
	C x C Transferencias Corrientes				0	202.738.000	202.738.000	0	84.474.140	118.263.860	84.474.140	84.474.140	0
03	De Otras Entidades Públicas				0	202.738.000	202.738.000	0	84.474.140	118.263.860	84.474.140	84.474.140	0
006	Del Servicio de Salud *				0	202.738.000	202.738.000	0	84.474.140	118.263.860	84.474.140	84.474.140	0
001	Atención Primaria Ley N° 19.378 Art. 49 *				0	202.738.000	202.738.000	0	84.474.140	118.263.860	84.474.140	84.474.140	0
005	Fondos Servicio Atención Primaria de Urgencia Sapu Res.				0	202.738.000	202.738.000	0	84.474.140	118.263.860	84.474.140	84.474.140	0
15	Saldo Inicial de Caja				0	147.000	147.000	0	0	0	0	0	0
02	Saldo Inicial de Caja (Transferencias Convenios)				0	147.000	147.000	0	0	0	0	0	0

**BALANCE DE EJECUCION PRESUPUESTARIA ACUMULADO
GASTOS AL 30/06/2019**

SubPrograma: 20 Sapu

Clasificador	Presup.	Presup.	Obligación	Saldo	Deuda
Sub Item Asig SAsig Denominación	Inicial (M\$)	Vigente (M\$)	Devengada (M\$)	Presupuestario (M\$)	Exigible (M\$)
21					
01		180.905	78.055	102.850	-1
001		28.345	14.172	14.173	0
001		28.345	14.172	14.173	0
001		28.345	14.172	14.173	0
02		16.560	8.280	8.280	0
001		16.560	8.280	8.280	0
001		16.560	8.280	8.280	0
03		136.000	55.602	80.398	-1
001		136.000	55.602	80.398	-1
22		21.833	9.403	12.430	81
02		1.800	0	1.800	0
002		1.800	0	1.800	0
03		1.000	0	1.000	0
001		1.000	0	1.000	0
04		12.033	5.759	6.274	0
001		2.033	613	1.420	0
003		1.000	992	8	0
004		1.500	0	1.500	0
005		1.000	632	368	0
007		4.000	3.020	980	0
010		1.000	501	499	0
011		1.500	0	1.500	0
05		3.500	1.938	1.562	81
001		2.000	1.325	675	0
002		1.500	614	886	81
06		1.500	0	1.500	0
002		1.500	0	1.500	0
08		2.000	1.706	294	0
999		2.000	1.706	294	0
26		147	146	1	0
01		147	146	1	0

Formulario 0102

DOMINIO: DEPARTAMENTO DE SALUD

MUNICIPALIDAD LONGAVI
REGION SEPTIMA
TRIMESTRE SEGUNDO

Fecha: 09/07/2019
14:01 (JMC)
Pág. 2

**BALANCE DE EJECUCION PRESUPUESTARIA ACUMULADO
GASTOS AL 30/06/2019**

SubPrograma: 20 Sapu

Clasificador		Presup.	Presup.	Obligación	Saldo	Deuda
Sub Item Asig SAsig	Denominación	Inicial	Vigente	Devengada	Presupuestario	Exigible
		(M\$)	(M\$)	(M\$)	(M\$)	(M\$)
TOTALES		0	202.885	87.604	115.281	80



ILUSTRE MUNICIPALIDAD LONGAVI
DEPARTAMENTO DE SALUD
UNIDAD DE FINANZAS

RESUMEN BALANCE PRESUPUESTARIO 2° TRIMESTRE 2019 CONVENIO CHILE CRECE CONTIGO

INGRESOS DEPARTAMENTO DE SALUD (EN MILES DE PESOS M\$)

SUBT.	DENOMINACION	PRES. INICIAL	PRES. VIGENTE	ING. PERCIB.	SALDO PRES.	PORC.
05	TRANSFERENCIAS CTES. (Atención Primaria Ley 19.378 Art. 49 .)	0	34.696	17.348	17.348	50.00%
15	SALDO INICIAL DE CAJA	0	187	187	0	100.00%
	SUBTOTAL	0	34.883	17.535	17.348	

GASTOS DEPARTAMENTO DE SALUD (EN MILES DE PESOS M\$)

SUBT.	DENOMINACION	PRES. INICIAL	PRES. VIGENTE	GTOS. DEV.	SALDO PRES.	PORC.
21.01	PERSONAL DE PLANTA	0	23.593	11.797	11.796	50.00%
21.02	PERSONAL A CONTRATA	0	6.007	3.004	3.003	50.01%
21.03	OTRAS REMUNERACIONES	0	0	0	0	#¡DIV/0!
22	BIENES Y SERV. DE CONSUMO	0	5.096	214	4.882	4.20%
23	CXP PRESTACIONES DE SEGURIDAD SOCIAL	0	0	0	0	#¡DIV/0!
24	CXP TRANSFERENCIAS CORRIENTES	0	0	0	0	#¡DIV/0!
26	CXP OTROS GASTOS CORRIENTES	0	187	187	0	100.00%
29	ADQUISICION DE ACTIVOS NO FINANCIEROS	0	0	0	0	#¡DIV/0!
34	DEUDA FLOTANTE	0	0	0	0	#¡DIV/0!
35	SALDO FINAL DE CAJA	0	0	0	0	#¡DIV/0!
	SUBTOTAL	0	34.883	15.201	19.682	

SALDO INGRESOS MENOS GASTOS PRESUPUESTARIOS M\$

2.334

GESTION PRESUPUESTARIO INGRESOS AL 30 DE JUNIO DE 2019

Cuenta Subt. Item Asig.	Denominación	SP	CCOSTO	PRESUPUESTO			Devengado Mensual	Devengado Acumulada	%	Saldo Presup.	Percibido Acum.	IngRealAcum	IngPorPerci
				Inicial	Modificaciones	Vigente							
21: 21 Chile Crece Contigo													
	Deudores Presupuestarios			0	34.883.000	34.883.000	0	17.348.000	49,00	17.348.000	17.348.000	17.348.000	0
05	C x C Transferencias Corrientes			0	34.696.000	34.696.000	0	17.348.000	50,00	17.348.000	17.348.000	17.348.000	0
03	De Otras Entidades Públicas			0	34.696.000	34.696.000	0	17.348.000	50,00	17.348.000	17.348.000	17.348.000	0
006	Del Servicio de Salud *			0	34.696.000	34.696.000	0	17.348.000	50,00	17.348.000	17.348.000	17.348.000	0
001	Atención Primaria Ley N° 19.378 Art. 49 *			0	34.696.000	34.696.000	0	17.348.000	50,00	17.348.000	17.348.000	17.348.000	0
15	Saldo Inicial de Caja			0	187.000	187.000	0	0	0,00	0	0	0	0

**BALANCE DE EJECUCION PRESUPUESTARIA ACUMULADO
GASTOS AL 30/06/2019**

SubPrograma: 21 Chile Crece Contigo

Clasificador		Presup.	Presup.	Obligación	Saldo	Deuda	
Sub	Item Asig SAsig	Denominación	Inicial (M\$)	Vigente (M\$)	Devengada (M\$)	Presupuestario (M\$)	Exigible (M\$)
21		C x P Gastos en Personal	0	29.600	14.800	14.800	0
01		Personal de Planta	0	23.593	11.797	11.797	0
	001	Sueldos y Sobresueldos	0	23.593	11.797	11.797	0
	001	Sueldos base	0	23.593	11.797	11.797	0
02		Personal a Contrata	0	6.007	3.004	3.004	0
	001	Sueldos y Sobresueldos	0	6.007	3.004	3.004	0
	001	Sueldos base	0	6.007	3.004	3.004	0
22		C x P Bienes y Servicios de Consumo	0	5.096	214	4.882	0
01		Alimentos y Bebidas	0	60	0	60	0
	001	Para Personas	0	60	0	60	0
04		Materiales de Uso o Consumo	0	1.596	214	1.382	0
	001	Materiales de Oficina	0	420	0	420	0
	009	Insumos, Repuestos y Accesorios Computacionales	0	350	0	350	0
	999	Otros	0	826	214	612	0
08		Servicios Generales	0	3.440	0	3.440	0
	999	Otros	0	3.440	0	3.440	0
26		C x P Otros Gastos Corrientes	0	187	187	0	0
01		Devoluciones	0	187	187	0	0
TOTALES			0	34.883	15.201	19.682	0



ILUSTRE MUNICIPALIDAD LONGAVI
DEPARTAMENTO DE SALUD
UNIDAD DE FINANZAS

RESUMEN BALANCE PRESUPUESTARIO 2° TRIMESTRE 2019 CONVENIO ODONTOLOGICO INTEGRAL

INGRESOS DEPARTAMENTO DE SALUD (EN MILES DE PESOS M\$)

SUBT.	DENOMINACION	PRES. INICIAL	PRES. VIGENTE	ING. PERCIB.	SALDO PRES.	PORC.
05	TRANSFERENCIAS CTES. (Atención Primaria Ley 19.378 Art. 49 .)	0	100.053	70.037	30.016	70,00%
15	SALDO INICIAL DE CAJA	0	118	118	0	100,00%
	SUBTOTAL	0	100.171	70.155	30.016	

GASTOS DEPARTAMENTO DE SALUD (EN MILES DE PESOS M\$)

SUBT.	DENOMINACION	PRES. INICIAL	PRES. VIGENTE	GTOS. DEV.	SALDO PRES.	PORC.
21.01	PERSONAL DE PLANTA	0	0	0	0	#¡DIV/0!
21.02	PERSONAL A CONTRATA	0	0	0	0	#¡DIV/0!
21.03	OTRAS REMUNERACIONES	0	80.740	15.592	65.149	19,31%
22	BIENES Y SERV. DE CONSUMO	0	15.564	11.411	4.153	73,32%
23	CXP PRESTACIONES DE SEGURIDAD SOCIAL	0	0	0	0	#¡DIV/0!
24	CXP TRANSFERENCIAS CORRIENTES	0	0	0	0	#¡DIV/0!
26	CXP OTROS GASTOS CORRIENTES	0	118	118	0	100,00%
29	ADQUISICION DE ACTIVOS NO FINANCIEROS	0	3.749	3.567	182	95,15%
34	DEUDA FLOTANTE	0	0	0	0	#¡DIV/0!
35	SALDO FINAL DE CAJA	0	0	0	0	#¡DIV/0!
	SUBTOTAL	0	100.171	30.688	69.484	

SALDO INGRESOS MENOS GASTOS PRESUPUESTARIOS M\$

39.467

GESTION PRESUPUESTARIO INGRESOS AL 30 DE JUNIO DE 2019

Cuenta Subr. Item Asig	Denominación	SP	COSTO	PRESUPUESTO		Vigente	Devengado		Devengado Acumulada %	Saldo Presup.	Percibido Acum	IngRealAcum	IngPorPerci
				Inicial	Modificaciones		Mensual	%					
22: 22 Odontológico Integral													
05	Deudores Presupuestarios			0	100.171.000	100.171.000	0	70.036.611	69,00	30.016.389	70.036.611	70.036.611	0
	C x C Transferecias Corrientes			0	100.053.000	100.053.000	0	70.036.611	70,00	30.016.389	70.036.611	70.036.611	0
03	De Otras Entidades Públicas			0	100.053.000	100.053.000	0	70.036.611	70,00	30.016.389	70.036.611	70.036.611	0
006	Del Servicio de Salud *			0	100.053.000	100.053.000	0	70.036.611	70,00	30.016.389	70.036.611	70.036.611	0
001	Atención Primaria Ley N° 19.378 Art. 49 *			0	100.053.000	100.053.000	0	70.036.611	70,00	30.016.389	70.036.611	70.036.611	0
15	Saldo Inicial de Caja			0	118.000	118.000	0	0	0,00	0	0	0	0

**BALANCE DE EJECUCION PRESUPUESTARIA ACUMULADO
GASTOS AL 30/06/2019**

SubPrograma: 22 Odontologico Integral

Clasificador Sub Item Asig SAsig	Denominación	Presup. Inicial (M\$)	Presup. Vigente (M\$)	Obligación Devengada (M\$)	Saldo Presupuestario (M\$)	Deuda Exigible (M\$)
21	C x P Gastos en Personal	0	80.740	15.592	65.149	0
03	Otras Remuneraciones	0	80.740	15.592	65.149	0
001	Honorarios a Suma Alzada – Personas Naturales	0	80.740	15.592	65.149	0
22	C x P Bienes y Servicios de Consumo	0	15.564	11.411	4.153	0
04	Materiales de Uso o Consumo	0	15.564	11.411	4.153	0
005	Materiales y Útiles Quirúrgicos	0	15.564	11.411	4.153	0
26	C x P Otros Gastos Corrientes	0	118	118	0	0
01	Devoluciones	0	118	118	0	0
29	C x P Adquisición de Activos no Financieros	0	3.749	3.567	182	0
05	Máquinas y Equipos	0	3.749	3.567	182	0
999	Otras	0	3.749	3.567	182	0
TOTALES		0	100.171	30.688	69.484	0



ILUSTRE MUNICIPALIDAD LONGAVI
DEPARTAMENTO DE SALUD
UNIDAD DE FINANZAS

RESUMEN BALANCE PRESUPUESTARIO 2° TRIMESTRE 2019 CONVENIO APOYO BRECHA - PIES DIABETICO -

INGRESOS DEPARTAMENTO DE SALUD (EN MILES DE PESOS M\$)

SUBT.	DENOMINACION	PRES. INICIAL	PRES. VIGENTE	ING. PERCIB.	SALDO PRES.	PORC.
05	TRANSFERENCIAS CTES. (Atención Primaria Ley 19.378 Art. 49 .)	0	0	0	0	#jDIV/0!
15	SALDO INICIAL DE CAJA	0	11	11	0	100,00%
	SUBTOTAL	0	11	11	0	

GASTOS DEPARTAMENTO DE SALUD (EN MILES DE PESOS M\$)

SUBT.	DENOMINACION	PRES. INICIAL	PRES. VIGENTE	GTOS. DEV.	SALDO PRES.	PORC.
21.01	PERSONAL DE PLANTA	0	0	0	0	#jDIV/0!
21.02	PERSONAL A CONTRATA	0	0	0	0	#jDIV/0!
21.03	OTRAS REMUNERACIONES	0	0	0	0	#jDIV/0!
22	BIENES Y SERV. DE CONSUMO	0	0	0	0	#jDIV/0!
23	CXP PRESTACIONES DE SEGURIDAD SOCIAL	0	0	0	0	#jDIV/0!
24	CXP TRANSFERENCIAS CORRIENTES	0	0	0	0	#jDIV/0!
26	CXP OTROS GASTOS CORRIENTES	0	11	10	1	90,91%
29	ADQUISICION DE ACTIVOS NO FINANCIEROS	0	0	0	0	#jDIV/0!
34	DEUDA FLOTANTE	0	0	0	0	#jDIV/0!
35	SALDO FINAL DE CAJA	0	0	0	0	#jDIV/0!
	SUBTOTAL	0	11	10	1	

SALDO INGRESOS MENOS GASTOS PRESUPUESTARIOS M\$

1

GESTION PRESUPUESTARIO INGRESOS AL 30 DE JUNIO DE 2019

Cuenta	Sube Item Asig	Denominación	SP COSTO	PRESUPUESTO		Vigente	Devengado Mensual	Devengado Acumulada	%	Saldo Presup.	PerchidoAcum	IngKealAcum	IngPerPerci
				Inicial	Modificaciones								
23: 23 Apoyo Brecha - Pies Diabético -													
		Deudores Presupuestos		0	11.000	11.000	0	0	0,00	0	0	0	0
15		Saldo Inicial de Caja		0	11.000	11.000	0	0	0,00	0	0	0	0

Formulario 0102

DOMINIO: DEPARTAMENTO DE SALUD

MUNICIPALIDAD LONGAVI
REGION SEPTIMA
TRIMESTRE SEGUNDO

Fecha: 09/07/2019
14:01 (JMC)
Pág. 1

**BALANCE DE EJECUCION PRESUPUESTARIA ACUMULADO
GASTOS AL 30/06/2019**

SubPrograma: 23 Apoyo Brecha - Pies Diabetico -

Clasificador			Presup.	Presup.	Obligación	Saldo	Deuda
Sub Item Asig SAsig	Denominación		Inicial	Vigente	Devengada	Presupuestario	Exigible
			(M\$)	(M\$)	(M\$)	(M\$)	(M\$)
26	C x P Otros Gastos Corrientes		0	11	10	1	0
01	Devoluciones		0	11	10	1	0
	TOTALES		0	11	10	1	0



ILUSTRE MUNICIPALIDAD LONGAVI
DEPARTAMENTO DE SALUD
UNIDAD DE FINANZAS

RESUMEN BALANCE PRESUPUESTARIO 2º TRIMESTRE 2019 CONVENIO GES ODONTOLOGICO

INGRESOS DEPARTAMENTO DE SALUD (EN MILES DE PESOS M\$)

SUBT.	DENOMINACION	PRES. INICIAL	PRES. VIGENTE	ING. PERCIB.	SALDO PRES.	PORC.
05	TRANSFERENCIAS CTES. (Atención Primaria Ley 19.378 Art. 49 .)	0	14.589	10.212	4.377	70,00%
15	SALDO INICIAL DE CAJA	0	550	550	0	100,00%
	SUBTOTAL	0	15.139	10.762	4.377	

GASTOS DEPARTAMENTO DE SALUD (EN MILES DE PESOS M\$)

SUBT.	DENOMINACION	PRES. INICIAL	PRES. VIGENTE	GTOS. DEV.	SALDO PRES.	PORC.
21.01	PERSONAL DE PLANTA	0	0	0	0	#¡DIV/0!
21.02	PERSONAL A CONTRATA	0	0	0	0	#¡DIV/0!
21.03	OTRAS REMUNERACIONES	0	11.440	4.348	7.092	38,01%
22	BIENES Y SERV. DE CONSUMO	0	3.149	0	3.149	0,00%
23	CXP PRESTACIONES DE SEGURIDAD SOCIAL	0	0	0	0	#¡DIV/0!
24	CXP TRANSFERENCIAS CORRIENTES	0	0	0	0	#¡DIV/0!
26	CXP OTROS GASTOS CORRIENTES	0	550	549	1	99,82%
29	ADQUISICION DE ACTIVOS NO FINANCIEROS	0	0	0	0	#¡DIV/0!
34	DEUDA FLOTANTE	0	0	0	0	#¡DIV/0!
35	SALDO FINAL DE CAJA	0	0	0	0	#¡DIV/0!
	SUBTOTAL	0	15.139	4.897	10.242	

SALDO INGRESOS MENOS GASTOS PRESUPUESTARIOS M\$

5.865

GESTION PRESUPUESTARIO INGRESOS AL 30 DE JUNIO DE 2019

Cuenta Subt Item Asig	Denominación	SP COSTO	-----PRESUPUESTO-----		Devenido Mensual	Devenido Acumulada	%	Saldo Presup.	PercebidoAcum	IngRealAcum	IngPorPerci
			Inicial	Modificaciones							
24: 24 Ges Odontológico											
05	Deudores Presupuestarios		0	15.139.000	0	10.212.044	67,00	4.376.956	10.212.044	10.212.044	0
	C. x C. Transferencias Corrientes		0	14.589.000	0	10.212.044	70,00	4.376.956	10.212.044	10.212.044	0
03	De Otras Entidades Públicas		0	14.589.000	0	10.212.044	70,00	4.376.956	10.212.044	10.212.044	0
006	Del Servicio de Salud		0	14.589.000	0	10.212.044	70,00	4.376.956	10.212.044	10.212.044	0
001	Atención Primaria Ley N° 19.378 Art. 49		0	14.589.000	0	10.212.044	70,00	4.376.956	10.212.044	10.212.044	0
15	Saldo Inicial de Caja		0	550.000	0	0	0,00	0	0	0	0

Formulario 0102

DOMINIO: DEPARTAMENTO DE SALUD

MUNICIPALIDAD LONGAVI
REGION SEPTIMA
TRIMESTRE SEGUNDOFecha: 09/07/2019
14:01 (JMC)

Pág. 1

**BALANCE DE EJECUCION PRESUPUESTARIA ACUMULADO
GASTOS AL 30/06/2019**

SubPrograma: 24 Ges Odontológico

Clasificador Sub Item Asig SAsig	Denominación	Presup. Inicial (M\$)	Presup. Vigente (M\$)	Obligación Devengada (M\$)	Saldo Presupuestario (M\$)	Deuda Exigible (M\$)
21	C x P Gastos en Personal	0	11.440	4.348	7.092	0
03	Otras Remuneraciones	0	11.440	4.348	7.092	0
001	Honorarios a Suma Alzada – Personas Naturales	0	11.440	4.348	7.092	0
22	C x P Bienes y Servicios de Consumo	0	3.149	0	3.149	0
04	Materiales de Uso o Consumo	0	3.149	0	3.149	0
005	Materiales y Útiles Quirúrgicos	0	3.149	0	3.149	0
26	C x P Otros Gastos Corrientes	0	550	549	1	0
01	Devoluciones	0	550	549	1	0
TOTALES		0	15.139	4.897	10.242	0



ILUSTRE MUNICIPALIDAD LONGAVI
DEPARTAMENTO DE SALUD
UNIDAD DE FINANZAS

RESUMEN BALANCE PRESUPUESTARIO 2° TRIMESTRE 2019 CONVENIO CECOSF LOS CRISTALES

INGRESOS DEPARTAMENTO DE SALUD (EN MILES DE PESOS M\$)

SUBT.	DENOMINACION	PRES. INICIAL	PRES. VIGENTE	ING. PERCIB.	SALDO PRES.	PORC.
05	TRANSFERENCIAS CTES. (Atención Primaria Ley 19.378 Art. 49 .)	0	66.561	27.734	38.827	41,67%
15	SALDO INICIAL DE CAJA	0	534	534	0	100,00%
	SUBTOTAL	0	67.095	28.268	38.827	

GASTOS DEPARTAMENTO DE SALUD (EN MILES DE PESOS M\$)

SUBT.	DENOMINACION	PRES. INICIAL	PRES. VIGENTE	GTOS. DEV.	SALDO PRES.	PORC.
21.01	PERSONAL DE PLANTA	0	17.522	8.761	8.761	50,00%
21.02	PERSONAL A CONTRATA	0	16.560	8.280	8.280	50,00%
21.03	OTRAS REMUNERACIONES	0	14.000	5.673	8.327	40,52%
22	BIENES Y SERV. DE CONSUMO	0	16.479	2.822	13.657	17,12%
23	CXP PRESTACIONES DE SEGURIDAD SOCIAL	0	0	0	0	#¡DIV/0!
24	CXP TRANSFERENCIAS CORRIENTES	0	0	0	0	#¡DIV/0!
26	CXP OTROS GASTOS CORRIENTES	0	534	533	1	99,81%
29	ADQUISICION DE ACTIVOS NO FINANCIEROS	0	2.000	1.000	1.000	50,00%
34	DEUDA FLOTANTE	0	0	0	0	#¡DIV/0!
35	SALDO FINAL DE CAJA	0	0	0	0	#¡DIV/0!
	SUBTOTAL	0	67.095	27.069	40.026	

SALDO INGRESOS MENOS GASTOS PRESUPUESTARIOS M\$

1.199

GESTION PRESUPUESTARIO INGRESOS AL 30 DE JUNIO DE 2019

Cuenta	Subitem Asg	Denominación	PRESUPUESTO		Devenido Mensual	Devenido Acumulada	%	Saldo Presup.	PerchidoAcum	IngrAcum	IngrPorPerci
			SP COSTO	Inicial Modificaciones Vigente							
25: 25 Cecosf Los Cristales											
		Deudores Presupuestarios	0	67.095.000	0	27.733.663	41,00	38.827.337	27.733.663	27.733.663	0
05		C x C Transferencias Corrientes	0	66.561.000	0	27.733.663	41,00	38.827.337	27.733.663	27.733.663	0
03		De Otras Entidades Publicas	0	66.561.000	0	27.733.663	41,00	38.827.337	27.733.663	27.733.663	0
006		Del Servicio de Salud	0	66.561.000	0	27.733.663	41,00	38.827.337	27.733.663	27.733.663	0
	001	Atencion Primaria LCV N° 19.378 Art 49'	0	66.561.000	0	27.733.663	41,00	38.827.337	27.733.663	27.733.663	0
15		Saldo Inicial de C/gra	0	534.000	0	0	0,00	0	0	0	0

**BALANCE DE EJECUCION PRESUPUESTARIA ACUMULADO
GASTOS AL 30/06/2019**

SubPrograma: 25 Cecosf Los Cristales

Clasificador	Denominación	Presup. Inicial (M\$)	Presup. Vigente (M\$)	Obligación Devengada (M\$)	Saldo Presupuestario (M\$)	Deuda Exigible (M\$)
21	C x P Gastos en Personal	0	48.082	22.714	25.368	0
01	Personal de Planta	0	17.522	8.761	8.761	0
001	Sueldos y Sobresueldos	0	17.522	8.761	8.761	0
001	Sueldos base	0	17.522	8.761	8.761	0
02	Personal a Contrata	0	16.560	8.280	8.280	0
001	Sueldos y Sobresueldos	0	16.560	8.280	8.280	0
001	Sueldos base	0	16.560	8.280	8.280	0
03	Otras Remuneraciones	0	14.000	5.673	8.327	0
001	Honorarios a Suma Alzada – Personas Naturales	0	14.000	5.673	8.327	0
22	C x P Bienes y Servicios de Consumo	0	16.479	2.822	13.657	628
01	Alimentos y Bebidas	0	500	0	500	0
001	Para Personas	0	500	0	500	0
03	Combustibles y Lubricantes	0	1.000	248	752	248
003	Para Calefacción	0	1.000	248	752	248
04	Materiales de Uso o Consumo	0	6.500	635	5.865	284
001	Materiales de Oficina	0	1.000	27	973	0
004	Productos Farmacéuticos	0	1.000	0	1.000	0
005	Materiales y Útiles Quirúrgicos	0	500	0	500	0
007	Materiales y Útiles de Aseo	0	3.000	181	2.819	181
009	Insumos, Repuestos y Accesorios Computacionales	0	500	0	500	0
999	Otros	0	500	426	74	103
05	Servicios Básicos	0	1.800	886	914	95
001	Electricidad	0	1.000	574	426	95
002	Agua	0	500	312	188	0
007	Acceso a Internet	0	300	0	300	0
06	Mantenimiento y Reparaciones	0	4.000	0	4.000	0
001	Mantenimiento y Reparación de Edificaciones	0	4.000	0	4.000	0
08	Servicios Generales	0	2.079	1.052	1.027	0
999	Otros	0	2.079	1.052	1.027	0
12	Otros Gastos en Bienes y Servicios de Consumo	0	600	0	600	0
002	Gastos Menores	0	600	0	600	0
26	C x P Otros Gastos Corrientes	0	534	533	1	0
01	Devoluciones	0	534	533	1	0
29	C x P Adquisición de Activos no Financieros	0	2.000	1.000	1.000	0
04	Mobiliario y Otros	0	1.000	0	1.000	0
05	Máquinas y Equipos	0	1.000	1.000	0	0
999	Otras	0	1.000	1.000	0	0

Formulario 0102

DOMINIO: DEPARTAMENTO DE SALUD

MUNICIPALIDAD LONGAVI
REGION SEPTIMA
TRIMESTRE SEGUNDO

Fecha: 09/07/2019
14:01 (JMC)
Pág. 2

**BALANCE DE EJECUCION PRESUPUESTARIA ACUMULADO
GASTOS AL 30/06/2019**

SubPrograma: 25 Cecosf Los Cristales

Clasificador		Presup.	Presup.	Obligación	Saldo	Deuda
Sub	Item	Asig	SAsig	Denominación	Presupuestario	Exigible
					(MS)	(MS)
					(MS)	(MS)
				TOTALES	0	628
					67.095	40.026



ILUSTRE MUNICIPALIDAD LONGAVI
DEPARTAMENTO DE SALUD
UNIDAD DE FINANZAS

RESUMEN BALANCE PRESUPUESTARIO 2° TRIMESTRE 2019 CONVENIO CAMPAÑA INVIERNO SAPU

INGRESOS DEPARTAMENTO DE SALUD (EN MILES DE PESOS M\$)

SUBT.	DENOMINACION	PRES. INICIAL	PRES. VIGENTE	ING. PERCIB.	SALDO PRES.	PORC.
05	TRANSFERENCIAS CTES. (Atención Primaria Ley 19.378 Art. 49 .)	0	0	0	0	#jDIV/0!
15	SALDO INICIAL DE CAJA	0	6	6	0	100,00%
	SUBTOTAL	0	6	6	0	

GASTOS DEPARTAMENTO DE SALUD (EN MILES DE PESOS M\$)

SUBT.	DENOMINACION	PRES. INICIAL	PRES. VIGENTE	GTOS. DEV.	SALDO PRES.	PORC.
21.01	PERSONAL DE PLANTA	0	0	0	0	#jDIV/0!
21.02	PERSONAL A CONTRATA	0	0	0	0	#jDIV/0!
21.03	OTRAS REMUNERACIONES	0	0	0	0	#jDIV/0!
22	BIENES Y SERV. DE CONSUMO	0	0	0	0	#jDIV/0!
23	CXP PRESTACIONES DE SEGURIDAD SOCIAL	0	0	0	0	#jDIV/0!
24	CXP TRANSFERENCIAS CORRIENTES	0	0	0	0	#jDIV/0!
26	CXP OTROS GASTOS CORRIENTES	0	6	5	1	83,33%
29	ADQUISICION DE ACTIVOS NO FINANCIEROS	0	0	0	0	#jDIV/0!
34	DEUDA FLOTANTE	0	0	0	0	#jDIV/0!
35	SALDO FINAL DE CAJA	0	0	0	0	#jDIV/0!
	SUBTOTAL	0	6	5	1	

SALDO INGRESOS MENOS GASTOS PRESUPUESTARIOS M\$

1

Formulario 0102

DOMINIO: DEPARTAMENTO DE SALUD

MUNICIPALIDAD LONGAVI
REGION SEPTIMA
TRIMESTRE SEGUNDO

Fecha: 09/07/2019
14:02 (JMC)
Pág. 1

**BALANCE DE EJECUCION PRESUPUESTARIA ACUMULADO
GASTOS AL 30/06/2019**

SubPrograma: 26 Campaña Invierno Sapu

Clasificador			Presup. Inicial (M\$)	Presup. Vigente (M\$)	Obligación Devengada (M\$)	Saldo Presupuestario (M\$)	Deuda Exigible (M\$)
26		C x P Otros Gastos Corrientes	0	6	5	1	0
01		Devoluciones	0	6	5	1	0
		TOTALES	0	6	5	1	0

GESTION PRESUPUESTARIO INGRESOS AL 30 DE JUNIO DE 2019

Cuenta Subt Item Asig	Denominación	SP	CCOSTO	PRESUPUESTO			Devengado Mensual	Devengado Acumulada	%	Saldo Presup.	PercibidoAcum	IngRealAcum	IngPorPerci
				Inicial	Modificaciones	Vigente							
27: 27	Vida Sana Obesidad												
	Deudores Presupuestados			0	21.468.000	21.468.000	0	14.918.643	69,00	6.549.357	14.918.643	14.918.643	0
05	C. x C. Transferencias Corrientes			0	21.468.000	21.468.000	0	14.918.643	69,00	6.549.357	14.918.643	14.918.643	0
03	De Otras Entidades Públicas			0	21.468.000	21.468.000	0	14.918.643	69,00	6.549.357	14.918.643	14.918.643	0
006	Del Servicio de Salud			0	21.468.000	21.468.000	0	14.918.643	69,00	6.549.357	14.918.643	14.918.643	0
001	Atención Primaria Ley N° 19.378 Art. 49			0	21.468.000	21.468.000	0	14.918.643	69,00	6.549.357	14.918.643	14.918.643	0
15	Saldo Inicial de Caja			0	20.000	20.000	0	0	0,00	0	0	0	0

**BALANCE DE EJECUCION PRESUPUESTARIA ACUMULADO
GASTOS AL 30/06/2019**

SubPrograma: 27 Vida Sana Obesidad

Clasificador		Presup.	Presup.	Obligación	Saldo	Deuda	
Sub	Item Asig SAsig	Denominación	Inicial (M\$)	Vigente (M\$)	Devengada (M\$)	Presupuestario (M\$)	Exigible (M\$)
21		C x P Gastos en Personal	0	20.458	7.530	12.928	0
	03	Otras Remuneraciones	0	20.458	7.530	12.928	0
	001	Honorarios a Suma Alzada – Personas Naturales	0	20.458	7.530	12.928	0
22		C x P Bienes y Servicios de Consumo	0	1.010	444	566	0
	01	Alimentos y Bebidas	0	400	321	79	0
	001	Para Personas	0	400	321	79	0
	04	Materiales de Uso o Consumo	0	239	123	116	0
	001	Materiales de Oficina	0	39	0	39	0
	999	Otros	0	200	123	77	0
	08	Servicios Generales	0	371	0	371	0
	007	Pasajes, Fletes y Bodegajes	0	300	0	300	0
	999	Otros	0	71	0	71	0
26		C x P Otros Gastos Corrientes	0	20	19	1	0
	01	Devoluciones	0	20	19	1	0
TOTALES			0	21.488	7.993	13.495	0



ILUSTRE MUNICIPALIDAD LONGAVI
DEPARTAMENTO DE SALUD
UNIDAD DE FINANZAS

RESUMEN BALANCE PRESUPUESTARIO 2° TRIMESTRE 2019 CONVENIO MAS ADULTOS MAYORES AUTOVALENTES

INGRESOS DEPARTAMENTO DE SALUD (EN MILES DE PESOS M\$)

SUBT.	DENOMINACION	PRES. INICIAL	PRES. VIGENTE	ING. PERCIB.	SALDO PRES.	PORC.
05	TRANSFERENCIAS CTES. (Atención Primaria Ley 19.378 Art. 49 .)	0	30.230	21.161	9.069	70,00%
15	SALDO INICIAL DE CAJA	0	148	148	0	100,00%
	SUBTOTAL	0	30.378	21.309	9.069	

GASTOS DEPARTAMENTO DE SALUD (EN MILES DE PESOS M\$)

SUBT.	DENOMINACION	PRES. INICIAL	PRES. VIGENTE	GTOS. DEV.	SALDO PRES.	PORC.
21.01	PERSONAL DE PLANTA	0	0	0	0	#jDIV/0!
21.02	PERSONAL A CONTRATA	0	12.668	6.334	6.334	50,00%
21.03	OTRAS REMUNERACIONES	0	12.668	5.084	7.584	40,13%
22	BIENES Y SERV. DE CONSUMO	0	4.494	0	4.494	0,00%
23	CXP PRESTACIONES DE SEGURIDAD SOCIAL	0	0	0	0	#jDIV/0!
24	CXP TRANSFERENCIAS CORRIENTES	0	0	0	0	#jDIV/0!
26	CXP OTROS GASTOS CORRIENTES	0	148	147	1	99,32%
29	ADQUISICION DE ACTIVOS NO FINANCIEROS	0	400	0	400	0,00%
34	DEUDA FLOTANTE	0	0	0	0	#jDIV/0!
35	SALDO FINAL DE CAJA	0	0	0	0	#jDIV/0!
	SUBTOTAL	0	30.378	11.565	18.813	

SALDO INGRESOS MENOS GASTOS PRESUPUESTARIOS M\$

9.744

GESTION PRESUPUESTARIO INGRESOS AL 30 DE JUNIO DE 2019

Cuenta	Subcuenta	Asig.	Denominación	PRESUPUESTO		Devenido Mensual	Devenido Acumulada	%	Saldo Presup.	PerchidoAcum	IngRealAcum	IngPorPerci
				SP	CCOSTO							
28: 28 Mas Adultos Mayores Autovalentes												
			Deudores Presupuestarios	0	30 378 000	0	21 160 542	69,00	9 069 458	21 160 542	21 160 542	0
05			C x C Transferencias Corrientes	0	30 230 000	0	21 160 542	70,00	9 069 458	21 160 542	21 160 542	0
	03		De Otras Entidades Publicas	0	30 230 000	0	21 160 542	70,00	9 069 458	21 160 542	21 160 542	0
		006	Del Servicio de Salud 1	0	30 230 000	0	21 160 542	70,00	9 069 458	21 160 542	21 160 542	0
		001	Atención Primaria Ley N° 19.378 Art. 49 1	0	30 230 000	0	21 160 542	70,00	9 069 458	21 160 542	21 160 542	0
15			Saldo Inicial de Caja	0	148 000	0	0	0,00	0	0	0	0

**BALANCE DE EJECUCION PRESUPUESTARIA ACUMULADO
GASTOS AL 30/06/2019**

SubPrograma: 28 Más Adultos Mayores Autovalentes

Clasificador		Presup.	Presup.	Obligación	Saldo	Deuda
Sub	Item Asig SA sig	Inicial	Vigente	Devengada	Presupuestario	Exigible
		(M\$)	(M\$)	(M\$)	(M\$)	(M\$)
21		0	25.336	11.418	13.918	0
02		0	12.668	6.334	6.334	0
	001	0	12.668	6.334	6.334	0
	001	0	12.668	6.334	6.334	0
03		0	12.668	5.084	7.584	0
	001	0	12.668	5.084	7.584	0
22		0	4.494	0	4.494	0
01		0	350	0	350	0
	001	0	350	0	350	0
04		0	591	0	591	0
	001	0	300	0	300	0
	999	0	291	0	291	0
05		0	100	0	100	0
	006	0	100	0	100	0
08		0	3.453	0	3.453	0
	007	0	72	0	72	0
	999	0	3.381	0	3.381	0
26		0	148	147	1	0
01		0	148	147	1	0
29		0	400	0	400	0
	06	0	400	0	400	0
	001	0	400	0	400	0
TOTALES		0	30.378	11.565	18.813	0



ILUSTRE MUNICIPALIDAD LONGAVI
DEPARTAMENTO DE SALUD
UNIDAD DE FINANZAS

RESUMEN BALANCE PRESUPUESTARIO 2° TRIMESTRE 2019 CONVENIO APOYO DIAGNOSTICO-RADIOLOGICO

INGRESOS DEPARTAMENTO DE SALUD (EN MILES DE PESOS M\$)

SUBT.	DENOMINACION	PRES. INICIAL	PRES. VIGENTE	ING. PERCIB.	SALDO PRES.	PORC.
05	TRANSFERENCIAS CTES. (Atención Primaria Ley 19.378 Art. 49 .)	0	2.633	1.843	790	70.00%
15	SALDO INICIAL DE CAJA	0	0	0	0	#¡DIV/0!
	SUBTOTAL	0	2.633	1.843	790	

GASTOS DEPARTAMENTO DE SALUD (EN MILES DE PESOS M\$)

SUBT.	DENOMINACION	PRES. INICIAL	PRES. VIGENTE	GTOS. DEV.	SALDO PRES.	PORC.
21.01	PERSONAL DE PLANTA	0	0	0	0	#¡DIV/0!
21.02	PERSONAL A CONTRATA	0	0	0	0	#¡DIV/0!
21.03	OTRAS REMUNERACIONES	0	2.633	32	2.601	1.22%
22	BIENES Y SERV. DE CONSUMO	0	0	0	0	#¡DIV/0!
23	CXP PRESTACIONES DE SEGURIDAD SOCIAL	0	0	0	0	#¡DIV/0!
24	CXP TRANSFERENCIAS CORRIENTES	0	0	0	0	#¡DIV/0!
26	CXP OTROS GASTOS CORRIENTES	0	0	0	0	#¡DIV/0!
29	ADQUISICION DE ACTIVOS NO FINANCIEROS	0	0	0	0	#¡DIV/0!
34	DEUDA FLOTANTE	0	0	0	0	#¡DIV/0!
35	SALDO FINAL DE CAJA	0	0	0	0	#¡DIV/0!
	SUBTOTAL	0	2.633	32	2.601	

SALDO INGRESOS MENOS GASTOS PRESUPUESTARIOS M\$

1.811

GESTION PRESUPUESTARIO INGRESOS AL 30 DE JUNIO DE 2019

Cuenta Subr. Item Atig	Denominación	SP	CCOSTO	-----PRESUPUESTO-----			Vigente	Devengado Mensual	Devengado Acumulada	%	Saldo Presup.	PercibidoAcum	IngRealAcum	IngPorPerci
				Inicial	Modificaciones									
05	Deudores Presupuestarios			0	2.633.000	2.633.000	0	1.843.075	1.843.075	70,00	789.925	1.843.075	1.843.075	0
	C x C Transferencias Corrientes			0	2.633.000	2.633.000	0	1.843.075	1.843.075	70,00	789.925	1.843.075	1.843.075	0
03	De Otras Entidades Publicas			0	2.633.000	2.633.000	0	1.843.075	1.843.075	70,00	789.925	1.843.075	1.843.075	0
006	Del Servicio de Salud *			0	2.633.000	2.633.000	0	1.843.075	1.843.075	70,00	789.925	1.843.075	1.843.075	0
001	Atención Primaria Ley N° 19.378 Art. 49 *			0	2.633.000	2.633.000	0	1.843.075	1.843.075	70,00	789.925	1.843.075	1.843.075	0

Formulario 0102

DOMINIO: DEPARTAMENTO DE SALUD

MUNICIPALIDAD LONGAVI
REGION SEPTIMA
TRIMESTRE SEGUNDOFecha: 09/07/2019
14:02 (JMC)

Pag: 1

**BALANCE DE EJECUCION PRESUPUESTARIA ACUMULADO
GASTOS AL 30/06/2019**

SubPrograma: 29 Sename

Clasificador Sub Item Asig SAsig	Denominación	Presup. Inicial (M\$)	Presup. Vigente (M\$)	Obligación Devengada (M\$)	Saldo Presupuestario (M\$)	Deuda Exigible (M\$)
21	C x P Gastos en Personal	0	2.633	32	2.601	0
03	Otras Remuneraciones	0	2.633	32	2.601	0
001	Honorarios a Suma Alzada – Personas Naturales	0	2.633	32	2.601	0
TOTALES		0	2.633	32	2.601	0



ILUSTRE MUNICIPALIDAD LONGAVI
DEPARTAMENTO DE SALUD
UNIDAD DE FINANZAS

RESUMEN BALANCE PRESUPUESTARIO 2° TRIMESTRE 2019 CONVENIO FONDO DE FARMACIA

INGRESOS DEPARTAMENTO DE SALUD (EN MILES DE PESOS M\$)

SUBT.	DENOMINACION	PRES. INICIAL	PRES. VIGENTE	ING. PERCIB.	SALDO PRES.	PORC.
05	TRANSFERENCIAS CTES. (Atención Primaria Ley 19.378 Art. 49 .)	0	62.825	43.977	18.848	70.00%
15	SALDO INICIAL DE CAJA	0	47	47	0	100.00%
	SUBTOTAL	0	62.872	44.024	18.848	

GASTOS DEPARTAMENTO DE SALUD (EN MILES DE PESOS M\$)

SUBT.	DENOMINACION	PRES. INICIAL	PRES. VIGENTE	GTOS. DEV.	SALDO PRES.	PORC.
21.01	PERSONAL DE PLANTA	0	0	0	0	#¡DIV/0!
21.02	PERSONAL A CONTRATA	0	19.380	9.690	9.690	50.00%
21.03	OTRAS REMUNERACIONES	0	0	0	0	#¡DIV/0!
22	BIENES Y SERV. DE CONSUMO	0	43.445	2.093	41.352	4.82%
23	CXP PRESTACIONES DE SEGURIDAD SOCIAL	0	0	0	0	#¡DIV/0!
24	CXP TRANSFERENCIAS CORRIENTES	0	0	0	0	#¡DIV/0!
26	CXP OTROS GASTOS CORRIENTES	0	47	47	0	100.00%
29	ADQUISICION DE ACTIVOS NO FINANCIEROS	0	0	0	0	#¡DIV/0!
34	DEUDA FLOTANTE	0	0	0	0	#¡DIV/0!
35	SALDO FINAL DE CAJA	0	0	0	0	#¡DIV/0!
	SUBTOTAL	0	62.872	11.830	51.042	

SALDO INGRESOS MENOS GASTOS PRESUPUESTARIOS M\$

32.194

GESTION PRESUPUESTARIO INGRESOS AL 30 DE JUNIO DE 2019

Cuenta Subt Item Asig	Denominación	SP	CCOSTO	PRESUPUESTO		Vigente	Devenido Mensual	Devenido Acumulada	%	Saldo Presup.	PercibidoAcum	IngRealAcum	IngPorPerci
				Inicial	Modificaciones								
30: 30 Fondo de Farmacia													
	Deudores Presupuestarios			0	62.872.000	62.872.000	0	43.976.842	69,00	18.848.158	43.976.842	43.976.842	0
05	C x C Transferencias Corrientes			0	62.825.000	62.825.000	0	43.976.842	70,00	18.848.158	43.976.842	43.976.842	0
03	De Otras Entidades Publicas			0	62.825.000	62.825.000	0	43.976.842	70,00	18.848.158	43.976.842	43.976.842	0
006	Del Servicio de Salud 1			0	62.825.000	62.825.000	0	43.976.842	70,00	18.848.158	43.976.842	43.976.842	0
001	Atención Primaria Ley N° 19.378 Art. 49 1			0	62.825.000	62.825.000	0	43.976.842	70,00	18.848.158	43.976.842	43.976.842	0
15	Saldo Inicial de Caja			0	47.000	47.000	0	0	0,00	0	0	0	0

Formulario 0102

DOMINIO: DEPARTAMENTO DE SALUD

MUNICIPALIDAD LONGAVI
REGION SEPTIMA
TRIMESTRE SEGUNDOFecha: 09/07/2019
14:02 (JMC)

Pág. 1

**BALANCE DE EJECUCION PRESUPUESTARIA ACUMULADO
GASTOS AL 30/06/2019**

SubPrograma: 30 Fondo de Farmacia

Clasificador		Presup.	Presup.	Obligación	Saldo	Deuda
Sub Item Asig SA sig	Denominación	Inicial	Vigente	Devengada	Presupuestario	Exigible
		(M\$)	(M\$)	(M\$)	(M\$)	(M\$)
21	C x P Gastos en Personal	0	19.380	9.690	9.690	0
02	Personal a Contrata	0	19.380	9.690	9.690	0
001	Sueldos y Sobresueldos	0	19.380	9.690	9.690	0
001	Sueldos base	0	19.380	9.690	9.690	0
22	C x P Bienes y Servicios de Consumo	0	43.445	2.093	41.352	0
04	Materiales de Uso o Consumo	0	43.445	2.093	41.352	0
004	Productos Farmacéuticos	0	38.108	2.093	36.015	0
005	Materiales y Útiles Quirúrgicos	0	5.337	0	5.337	0
26	C x P Otros Gastos Corrientes	0	47	47	0	0
01	Devoluciones	0	47	47	0	0
TOTALES		0	62.872	11.830	51.042	0



ILUSTRE MUNICIPALIDAD LONGAVI
DEPARTAMENTO DE SALUD
UNIDAD DE FINANZAS

RESUMEN BALANCE PRESUPUESTARIO 2° TRIMESTRE 2019 CONVENIO ODONTOLÓGICO SEMBRANDO SONRISAS

INGRESOS DEPARTAMENTO DE SALUD (EN MILES DE PESOS M\$)

SUBT.	DENOMINACION	PRES. INICIAL	PRES. VIGENTE	ING. PERCIB.	SALDO PRES.	PORC.
05	TRANSFERENCIAS CTES. (Atención Primaria Ley 19.378 Art. 49 .)	0	4.771	3.339	1.432	69.99%
15	SALDO INICIAL DE CAJA	0	620	620	0	100.00%
	SUBTOTAL	0	5.391	3.959	1.432	

GASTOS DEPARTAMENTO DE SALUD (EN MILES DE PESOS M\$)

SUBT.	DENOMINACION	PRES. INICIAL	PRES. VIGENTE	GTOS. DEV.	SALDO PRES.	PORC.
21.01	PERSONAL DE PLANTA	0	0	0	0	#¡DIV/0!
21.02	PERSONAL A CONTRATA	0	0	0	0	#¡DIV/0!
21.03	OTRAS REMUNERACIONES	0	3.871	0	3.871	0.00%
22	BIENES Y SERV. DE CONSUMO	0	480	0	480	0.00%
23	CXP PRESTACIONES DE SEGURIDAD SOCIAL	0	0	0	0	#¡DIV/0!
24	CXP TRANSFERENCIAS CORRIENTES	0	0	0	0	#¡DIV/0!
26	CXP OTROS GASTOS CORRIENTES	0	620	620	0	100.00%
29	ADQUISICION DE ACTIVOS NO FINANCIEROS	0	420	300	120	71.43%
34	DEUDA FLOTANTE	0	0	0	0	#¡DIV/0!
35	SALDO FINAL DE CAJA	0	0	0	0	#¡DIV/0!
	SUBTOTAL	0	5.391	920	4.471	

SALDO INGRESOS MENOS GASTOS PRESUPUESTARIOS M\$

3.039

GESTION PRESUPUESTARIO INGRESOS AL 30 DE JUNIO DE 2019

Cuenta Subt. Item Asig	Denominación	SP	CCOSTO	PRESUPUESTO		Vigente	Devengado		Saldo Presup.	PercibidoAcum	IngRealAcum	IngPorPerci
				Inicial	Modificaciones		Mensual	Acumulada %				
31: 31 Odontológico Sembrando Sonrisas												
	Deudores Presupuestados			0	5.391.000	5.391.000	0	3.339.280	1.431.720	3.339.280	3.339.280	0
05	C x C Transferecias Corrientes			0	4.771.000	4.771.000	0	3.339.280	1.431.720	3.339.280	3.339.280	0
03	De Otras Entidades Públicas			0	4.771.000	4.771.000	0	3.339.280	1.431.720	3.339.280	3.339.280	0
006	Del Servicio de Salud			0	4.771.000	4.771.000	0	3.339.280	1.431.720	3.339.280	3.339.280	0
001	Atención Primaria Ley N° 19.278 Art. 49			0	4.771.000	4.771.000	0	3.339.280	1.431.720	3.339.280	3.339.280	0
15	Saldo Inicial de Caja			0	620.000	620.000	0	0	0	0	0	0

Formulario 0102

DOMINIO: DEPARTAMENTO DE SALUD

MUNICIPALIDAD LONGAVI
REGION SEPTIMA
TRIMESTRE SEGUNDOFecha: 09/07/2019
14:02 (JMC)

Pág. 1

**BALANCE DE EJECUCION PRESUPUESTARIA ACUMULADO
GASTOS AL 30/06/2019**

SubPrograma: 31 Odontologico Sembrando Sonrisas

Clasificador Sub Item Asig SAsig	Denominación	Presup. Inicial (MS)	Presup. Vigente (MS)	Obligación Devengada (MS)	Saldo Presupuestario (MS)	Deuda Exigible (MS)
21	C x P Gastos en Personal	0	3.871	0	3.871	0
03	Otras Remuneraciones	0	3.871	0	3.871	0
001	Honorarios a Suma Alzada – Personas Naturales	0	3.871	0	3.871	0
22	C x P Bienes y Servicios de Consumo	0	480	0	480	0
04	Materiales de Uso o Consumo	0	480	0	480	0
005	Materiales y Útiles Quirúrgicos	0	480	0	480	0
26	C x P Otros Gastos Corrientes	0	620	620	0	0
01	Devoluciones	0	620	620	0	0
29	C x P Adquisición de Activos no Financieros	0	420	300	120	300
05	Máquinas y Equipos	0	120	0	120	0
999	Otras	0	120	0	120	0
06	Equipos Informáticos	0	300	300	0	300
001	Equipos Computacionales y Periféricos	0	300	300	0	300
TOTALES		0	5.391	920	4.471	300



ILUSTRE MUNICIPALIDAD LONGAVI
DEPARTAMENTO DE SALUD
UNIDAD DE FINANZAS

RESUMEN BALANCE PRESUPUESTARIO 2º TRIMESTRE CONVENIO 2019 MEJORIA EQUIDAD SALUD RURAL

INGRESOS DEPARTAMENTO DE SALUD (EN MILES DE PESOS M\$)

SUBT.	DENOMINACION	PRES. INICIAL	PRES. VIGENTE	ING. PERCIB.	SALDO PRES.	PORC.
05	TRANSFERENCIAS CTES. (Atención Primaria Ley 19.378 Art. 49 .)	0	33.804	20.282	13.522	60.00%
15	SALDO INICIAL DE CAJA	0	0	0	0	#¡DIV/0!
	SUBTOTAL	0	33.804	20.282	13.522	

GASTOS DEPARTAMENTO DE SALUD (EN MILES DE PESOS M\$)

SUBT.	DENOMINACION	PRES. INICIAL	PRES. VIGENTE	GTOS. DEV.	SALDO PRES.	PORC.
21.01	PERSONAL DE PLANTA	0	0	0	0	#¡DIV/0!
21.02	PERSONAL A CONTRATA	0	33.804	16.902	16.902	50.00%
21.03	OTRAS REMUNERACIONES	0	0	0	0	#¡DIV/0!
22	BIENES Y SERV. DE CONSUMO	0	0	0	0	#¡DIV/0!
23	CXP PRESTACIONES DE SEGURIDAD SOCIAL	0	0	0	0	#¡DIV/0!
24	CXP TRANSFERENCIAS CORRIENTES	0	0	0	0	#¡DIV/0!
26	CXP OTROS GASTOS CORRIENTES	0	0	0	0	#¡DIV/0!
29	ADQUISICION DE ACTIVOS NO FINANCIEROS	0	0	0	0	#¡DIV/0!
34	DEUDA FLOTANTE	0	0	0	0	#¡DIV/0!
35	SALDO FINAL DE CAJA	0	0	0	0	#¡DIV/0!
	SUBTOTAL	0	33.804	16.902	16.902	

SALDO INGRESOS MENOS GASTOS PRESUPUESTARIOS M\$

3.380

GESTION PRESUPUESTARIO INGRESOS AL 30 DE JUNIO DE 2019

Cuenta Subr. Item Asig	Denominación	SP	CC	COSTO	PRESUPUESTO		Devengado Mensual	Devengado Acumulada	%	Saldo Presup.	PercibidoAcum	IngRealAcum	IngPorPercí
					Inicial	Modificaciones							
32: 32	Mejoría en la Equidad Salud Rural												
	Deudores Presupuestarios				0	33.804.000	0	20.281.986	60,00	13.522.014	20.281.986	20.281.986	0
05	C. x C. Transferencias Corrientes				0	33.804.000	0	20.281.986	60,00	13.522.014	20.281.986	20.281.986	0
03	De Otras Entidades Públicas				0	33.804.000	0	20.281.986	60,00	13.522.014	20.281.986	20.281.986	0
006	Del Servicio de Salud				0	33.804.000	0	20.281.986	60,00	13.522.014	20.281.986	20.281.986	0
001	Atención Primaria Ley N° 19.378 Art. 49				0	33.804.000	0	20.281.986	60,00	13.522.014	20.281.986	20.281.986	0

Formulario 0102

DOMINIO: DEPARTAMENTO DE SALUD

MUNICIPALIDAD LONGAVI
REGION SEPTIMA
TRIMESTRE SEGUNDO

Fecha: 09/07/2019

14:02 (JMC)

Pag: 1

**BALANCE DE EJECUCION PRESUPUESTARIA ACUMULADO
GASTOS AL 30/06/2019**

SubPrograma: 32 Mejoria en la Equidad Salud Rural

Clasificador		Presup.	Presup.	Obligación	Saldo	Deuda
Sub Item Asig SAsig	Denominación	Inicial (M\$)	Vigente (M\$)	Devengada (M\$)	Presupuestario (M\$)	Exigible (M\$)
21	C x P Gastos en Personal	0	33.804	16.902	16.902	0
02	Personal a Contrata	0	33.804	16.902	16.902	0
001	Sueldos y Sobresueldos	0	33.804	16.902	16.902	0
001	Sueldos base	0	33.804	16.902	16.902	0
TOTALES		0	33.804	16.902	16.902	0



ILUSTRE MUNICIPALIDAD LONGAVI
DEPARTAMENTO DE SALUD
UNIDAD DE FINANZAS

RESUMEN BALANCE PRESUPUESTARIO 2º TRIMESTRE 2019 CONVENIO RESOLUTIVIDAD

INGRESOS DEPARTAMENTO DE SALUD (EN MILES DE PESOS M\$)

SUBT.	DENOMINACION	PRES. INICIAL	PRES. VIGENTE	ING. PERCIB.	SALDO PRES.	PORC.
05	TRANSFERENCIAS CTES. (Atención Primaria Ley 19.378 Art. 49 .)	0	53.016	37.111	15.905	70,00%
15	SALDO INICIAL DE CAJA	0	2.808	2.808	0	100,00%
	SUBTOTAL	0	55.824	39.919	15.905	

GASTOS DEPARTAMENTO DE SALUD (EN MILES DE PESOS M\$)

SUBT.	DENOMINACION	PRES. INICIAL	PRES. VIGENTE	GTOS. DEV.	SALDO PRES.	PORC.
21.01	PERSONAL DE PLANTA	0	0	0	0	#¡DIV/0!
21.02	PERSONAL A CONTRATA	0	0	0	0	#¡DIV/0!
21.03	OTRAS REMUNERACIONES	0	0	0	0	#¡DIV/0!
22	BIENES Y SERV. DE CONSUMO	0	53.016	0	53.016	0,00%
23	CXP PRESTACIONES DE SEGURIDAD SOCIAL	0	0	0	0	#¡DIV/0!
24	CXP TRANSFERENCIAS CORRIENTES	0	0	0	0	#¡DIV/0!
26	CXP OTROS GASTOS CORRIENTES	0	2.808	2.807	1	99,96%
29	ADQUISICION DE ACTIVOS NO FINANCIEROS	0	0	0	0	#¡DIV/0!
34	DEUDA FLOTANTE	0	0	0	0	#¡DIV/0!
35	SALDO FINAL DE CAJA	0	0	0	0	#¡DIV/0!
	SUBTOTAL	0	55.824	2.807	53.017	

SALDO INGRESOS MENOS GASTOS PRESUPUESTARIOS M\$

37.112



GESTION PRESUPUESTARIO INGRESOS AL 30 DE JUNIO DE 2019

Cuenta	Subt Item Asg	Denominación	SP	CCOSTO	PRESUPUESTO		Devengado Mensual	Devengado Acumulada	%	Saldo Presup.	PercibidoAcum	IngRealAcum	IngPorPerci
					Inicial	Modificaciones							
33: 33 Resolutividad													
		Deudores Presupuestarios			0	55.824.000	0	37.111.093	66,00	15.904.907	37.111.093	37.111.093	0
05		C x C Transferencias Corrientes			0	53.016.000	0	37.111.093	70,00	15.904.907	37.111.093	37.111.093	0
03		De Otras Entidades Públicas			0	53.016.000	0	37.111.093	70,00	15.904.907	37.111.093	37.111.093	0
006		Del Servicio de Salud			0	53.016.000	0	37.111.093	70,00	15.904.907	37.111.093	37.111.093	0
001		Atencion Primaria Ley N° 19.378 Art. 49			0	53.016.000	0	37.111.093	70,00	15.904.907	37.111.093	37.111.093	0
15		Saldo Inicial de Caja			0	2.808.000	0	0	0,00	0	0	0	0

Formulario 0102

DOMINIO: DEPARTAMENTO DE SALUD

MUNICIPALIDAD LONGAVI
REGION SEPTIMA
TRIMESTRE SEGUNDOFecha: 09/07/2019
14:03 (JMC)
Pág. 1**BALANCE DE EJECUCION PRESUPUESTARIA ACUMULADO
GASTOS AL 30/06/2019**

SubPrograma: 33 Resolutividad

Clasificador	Sub	Item	Asig	SAsig	Denominación	Presup. Inicial (M\$)	Presup. Vigente (M\$)	Obligación Devengada (M\$)	Saldo Presupuestario (M\$)	Deuda Exigible (M\$)
22					C x P Bienes y Servicios de Consumo	0	53.016	0	53.016	0
	04				Materiales de Uso o Consumo	0	30.605	0	30.605	0
		004			Productos Farmacéuticos	0	3.656	0	3.656	0
		999			Otros	0	26.949	0	26.949	0
	08				Servicios Generales	0	22.411	0	22.411	0
		999			Otros	0	22.411	0	22.411	0
26					C x P Otros Gastos Corrientes	0	2.808	2.807	1	0
	01				Devoluciones	0	2.808	2.807	1	0
TOTALES						0	55.824	2.807	53.017	0



ILUSTRE MUNICIPALIDAD LONGAVI
DEPARTAMENTO DE SALUD
UNIDAD DE FINANZAS

RESUMEN BALANCE PRESUPUESTARIO 2º TRIMESTRE 2019 CONVENIO MODELO ATENCION INTEGRAL SALUD FAMILIAR

INGRESOS DEPARTAMENTO DE SALUD (EN MILES DE PESOS M\$)

SUBT.	DENOMINACION	PRES. INICIAL	PRES. VIGENTE	ING. PERCIB.	SALDO PRES.	PORC.
05	TRANSFERENCIAS CTES. (Atención Primaria Ley 19.378 Art. 49 .)	0	9.178	6.425	2.753	70,00%
15	SALDO INICIAL DE CAJA	0	238	238	0	100,00%
	SUBTOTAL	0	9.416	6.663	2.753	

GASTOS DEPARTAMENTO DE SALUD (EN MILES DE PESOS M\$)

SUBT.	DENOMINACION	PRES. INICIAL	PRES. VIGENTE	GTOS. DEV.	SALDO PRES.	PORC.
21.01	PERSONAL DE PLANTA	0	0	0	0	#¡DIV/0!
21.02	PERSONAL A CONTRATA	0	0	0	0	#¡DIV/0!
21.03	OTRAS REMUNERACIONES	0	1.200	0	1.200	0,00%
22	BIENES Y SERV. DE CONSUMO	0	1.378	0	1.378	0,00%
23	CXP PRESTACIONES DE SEGURIDAD SOCIAL	0	0	0	0	#¡DIV/0!
24	CXP TRANSFERENCIAS CORRIENTES	0	0	0	0	#¡DIV/0!
26	CXP OTROS GASTOS CORRIENTES	0	238	238	0	100,00%
29	ADQUISICION DE ACTIVOS NO FINANCIEROS	0	6.600	0	6.600	0,00%
34	DEUDA FLOTANTE	0	0	0	0	#¡DIV/0!
35	SALDO FINAL DE CAJA	0	0	0	0	#¡DIV/0!
	SUBTOTAL	0	9.416	238	9.178	

SALDO INGRESOS MENOS GASTOS PRESUPUESTARIOS M\$

6.425

GESTION PRESUPUESTARIO INGRESOS AL 30 DE JUNIO DE 2019

Cuenta Subr Item Asig	Denominación	SP	CCOSTO	-----PRESUPUESTO-----			Vigente	Devengado		Saldo Presup.	PercibidoAcum	IngRealAcum	IngPorPerci
				Inicial	Modificaciones	%		Mensual	Acumulada				
34: 34 Modelo Atención Integral Salud Familiar													
Deudores Presupuestarios													
05	C x C Transferencias Corrientes			0	9.416.000	9.416.000	0	6.424.550	68,00	2.753.450	6.424.550	6.424.550	0
03	De Otras Entidades Públicas			0	9.178.000	9.178.000	0	6.424.550	70,00	2.753.450	6.424.550	6.424.550	0
006	Del Servicio de Salud			0	9.178.000	9.178.000	0	6.424.550	70,00	2.753.450	6.424.550	6.424.550	0
001	Atención Primaria Ley N° 19.378 Art. 49			0	9.178.000	9.178.000	0	6.424.550	70,00	2.753.450	6.424.550	6.424.550	0
15	Saldo Inicial de Caja			0	238.000	238.000	0	0	0,00	0	0	0	0

**BALANCE DE EJECUCION PRESUPUESTARIA ACUMULADO
GASTOS AL 30/06/2019**

SubPrograma: 34 Modelo Atención Integral Salud Familiar

Clasificador		Presup.	Presup.	Obligación	Saldo	Deuda	
Sub	Item Asig SAsig	Denominación	Inicial (M\$)	Vigente (M\$)	Devengada (M\$)	Presupuestario (M\$)	Exigible (M\$)
21		C x P Gastos en Personal	0	1.200	0	1.200	0
	03	Otras Remuneraciones	0	1.200	0	1.200	0
	001	Honorarios a Suma Alzada – Personas Naturales	0	1.200	0	1.200	0
22		C x P Bienes y Servicios de Consumo	0	1.378	0	1.378	0
	04	Materiales de Uso o Consumo	0	1.378	0	1.378	0
	001	Materiales de Oficina	0	1.378	0	1.378	0
26		C x P Otros Gastos Corrientes	0	238	238	0	0
	01	Devoluciones	0	238	238	0	0
29		C x P Adquisición de Activos no Financieros	0	6.600	0	6.600	0
	05	Máquinas y Equipos	0	1.600	0	1.600	0
	999	Otras	0	1.600	0	1.600	0
	06	Equipos Informáticos	0	5.000	0	5.000	0
	001	Equipos Computacionales y Periféricos	0	5.000	0	5.000	0
TOTALES			0	9.416	238	9.178	0



ILUSTRE MUNICIPALIDAD LONGAVI
DEPARTAMENTO DE SALUD
UNIDAD DE FINANZAS

RESUMEN BALANCE PRESUPUESTARIO 2º TRIMESTRE 2019 CONVENIO MEJORAMIENTO ACCESO ATENCION ODONTOLOGICA

INGRESOS DEPARTAMENTO DE SALUD (EN MILES DE PESOS M\$)

SUBT.	DENOMINACION	PRES. INICIAL	PRES. VIGENTE	ING. PERCIB.	SALDO PRES.	PORC.
05	TRANSFERENCIAS CTES. (Atención Primaria Ley 19.378 Art. 49 .)	0	57.836	40.485	17.351	70,00%
15	SALDO INICIAL DE CAJA	0	12.754	12.754	0	100,00%
	SUBTOTAL	0	70.590	53.239	17.351	

GASTOS DEPARTAMENTO DE SALUD (EN MILES DE PESOS M\$)

SUBT.	DENOMINACION	PRES. INICIAL	PRES. VIGENTE	GTOS. DEV.	SALDO PRES.	PORC.
21.01	PERSONAL DE PLANTA	0	0	0	0	# DIV/0!
21.02	PERSONAL A CONTRATA	0	0	0	0	# DIV/0!
21.03	OTRAS REMUNERACIONES	0	38.970	6.262	32.708	16,07%
22	BIENES Y SERV. DE CONSUMO	0	18.866	17.457	1.409	92,53%
23	CXP PRESTACIONES DE SEGURIDAD SOCIAL	0	0	0	0	# DIV/0!
24	CXP TRANSFERENCIAS CORRIENTES	0	0	0	0	# DIV/0!
26	CXP OTROS GASTOS CORRIENTES	0	12.754	12.753	1	99,99%
29	ADQUISICION DE ACTIVOS NO FINANCIEROS	0	0	0	0	# DIV/0!
34	DEUDA FLOTANTE	0	0	0	0	# DIV/0!
35	SALDO FINAL DE CAJA	0	0	0	0	# DIV/0!
	SUBTOTAL	0	70.590	36.472	34.118	

SALDO INGRESOS MENOS GASTOS PRESUPUESTARIOS M\$

16.767

GESTION PRESUPUESTARIO INGRESOS AL 30 DE JUNIO DE 2019

Cuenta Subt. Item Asig	Denominación	SP	CCOSTO	PRESUPUESTO			Devengado Mensual	Devengado Acumulada	%	Saldo Presup.	PercibidoAcum	IngRealAcum	IngPorPerci
				Inicial	Modificaciones	Vigente							
35: 35 Acceso Atención Odontología	Deudores Presupuestarios			0	70.590.000	70.590.000	0	40.484.951	57,00	17.351.049	40.484.951	40.484.951	0
05	C x C Transferencias Corrientes			0	57.836.000	57.836.000	0	40.484.951	70,00	17.351.049	40.484.951	40.484.951	0
03	De Otras Entidades Públicas			0	57.836.000	57.836.000	0	40.484.951	70,00	17.351.049	40.484.951	40.484.951	0
006	Del Servicio de Salud 1			0	57.836.000	57.836.000	0	40.484.951	70,00	17.351.049	40.484.951	40.484.951	0
001	Atención Primaria Ley N° 19.378 Art. 49 1			0	57.836.000	57.836.000	0	40.484.951	70,00	17.351.049	40.484.951	40.484.951	0
15	Saldo Inicial de Caja			0	12.754.000	12.754.000	0	0	0,00	0	0	0	0

**BALANCE DE EJECUCION PRESUPUESTARIA ACUMULADO
GASTOS AL 30/06/2019**

SubPrograma: 35 Acceso Atención Odontologica

Clasificador			Presup. Inicial (M\$)	Presup. Vigente (M\$)	Obligación Devengada (M\$)	Saldo Presupuestario (M\$)	Deuda Exigible (M\$)
Sub	Item	Asig SAsig Denominación					
21		C x P Gastos en Personal	0	38.970	6.262	32.708	0
	03	Otras Remuneraciones	0	38.970	6.262	32.708	0
	001	Honorarios a Suma Alzada – Personas Naturales	0	38.970	6.262	32.708	0
22		C x P Bienes y Servicios de Consumo	0	18.866	17.457	1.409	0
	04	Materiales de Uso o Consumo	0	18.866	17.457	1.409	0
	005	Materiales y Útiles Quirúrgicos	0	18.866	17.457	1.409	0
26		C x P Otros Gastos Corrientes	0	12.754	12.753	1	0
	01	Devoluciones	0	12.754	12.753	1	0
TOTALES			0	70.590	36.472	34.118	0



ILUSTRE MUNICIPALIDAD LONGAVI
DEPARTAMENTO DE SALUD
UNIDAD DE FINANZAS

RESUMEN BALANCE PRESUPUESTARIO 2º TRIMESTRE 2019 CONVENIO REHABILITACION INTEGRAL

INGRESOS DEPARTAMENTO DE SALUD (EN MILES DE PESOS M\$)

SUBT.	DENOMINACION	PRES. INICIAL	PRES. VIGENTE	ING. PERCIB.	SALDO PRES.	PORC.
05	TRANSFERENCIAS CTES. (Atención Primaria Ley 19.378 Art. 49 .)	0	29.673	20.771	8.902	70,00%
15	SALDO INICIAL DE CAJA	0	150	150	0	100,00%
	SUBTOTAL	0	29.823	20.921	8.902	

GASTOS DEPARTAMENTO DE SALUD (EN MILES DE PESOS M\$)

SUBT.	DENOMINACION	PRES. INICIAL	PRES. VIGENTE	GTOS. DEV.	SALDO PRES.	PORC.
21.01	PERSONAL DE PLANTA	0	0	0	0	#¡DIV/0!
21.02	PERSONAL A CONTRATA	0	0	0	0	#¡DIV/0!
21.03	OTRAS REMUNERACIONES	0	26.380	10.670	15.710	40,45%
22	BIENES Y SERV. DE CONSUMO	0	2.793	0	2.793	0,00%
23	CXP PRESTACIONES DE SEGURIDAD SOCIAL	0	0	0	0	#¡DIV/0!
24	CXP TRANSFERENCIAS CORRIENTES	0	0	0	0	#¡DIV/0!
26	CXP OTROS GASTOS CORRIENTES	0	150	150	0	100,00%
29	ADQUISICION DE ACTIVOS NO FINANCIEROS	0	500	0	500	0,00%
34	DEUDA FLOTANTE	0	0	0	0	#¡DIV/0!
35	SALDO FINAL DE CAJA	0	0	0	0	#¡DIV/0!
	SUBTOTAL	0	29.823	10.820	19.003	

SALDO INGRESOS MENOS GASTOS PRESUPUESTARIOS M\$

10.101

GESTION PRESUPUESTARIO INGRESOS AL 30 DE JUNIO DE 2019

Cuenta Subt. Item Asig	Denominación	SP	CCOSTO	PRESUPUESTO		Vigente	Devengado Mensual	Devengado Acumulada	%	Saldo Presup.	PercibidoAcum	IngRealAcum	IngPorPerci
				Inicial	Modificaciones								
36: 36	Rehabilitación Integral												
	Deudores Presupuestarios			0	29.823.000	29.823.000	0	20.770.511	69,00	8.902.489	20.770.511	20.770.511	0
05	C. x C. Transferencias Corrientes			0	29.673.000	29.673.000	0	20.770.511	70,00	8.902.489	20.770.511	20.770.511	0
03	De Otras Entidades Públicas			0	29.673.000	29.673.000	0	20.770.511	70,00	8.902.489	20.770.511	20.770.511	0
006	Del Servicio de Salud '			0	29.673.000	29.673.000	0	20.770.511	70,00	8.902.489	20.770.511	20.770.511	0
001	Atención Primaria Ley N° 19.378 Art. 49 '			0	29.673.000	29.673.000	0	20.770.511	70,00	8.902.489	20.770.511	20.770.511	0
15	Saldo Inicial de Caja			0	150.000	150.000	0	0	0,00	0	0	0	0

**BALANCE DE EJECUCION PRESUPUESTARIA ACUMULADO
GASTOS AL 30/06/2019**

SubPrograma: 36 Rehabilitación Integral

Clasificador		Presup.	Presup.	Obligación	Saldo	Deuda	
Sub	Item Asig SAsig	Denominación	Inicial (M\$)	Vigente (M\$)	Devengada (M\$)	Presupuestario (M\$)	Exigible (M\$)
21		C x P Gastos en Personal	0	26.380	10.670	15.710	0
	03	Otras Remuneraciones	0	26.380	10.670	15.710	0
	001	Honorarios a Suma Alzada – Personas Naturales	0	26.380	10.670	15.710	0
22		C x P Bienes y Servicios de Consumo	0	2.793	0	2.793	0
	04	Materiales de Uso o Consumo	0	2.793	0	2.793	0
	001	Materiales de Oficina	0	500	0	500	0
	002	Textos y Otros Materiales de Enseñanza	0	200	0	200	0
	005	Materiales y Útiles Quirúrgicos	0	300	0	300	0
	007	Materiales y Útiles de Aseo	0	100	0	100	0
	009	Insumos, Repuestos y Accesorios Computacionales	0	500	0	500	0
	999	Otros	0	1.193	0	1.193	0
26		C x P Otros Gastos Corrientes	0	150	150	0	0
	01	Devoluciones	0	150	150	0	0
29		C x P Adquisición de Activos no Financieros	0	500	0	500	0
	05	Máquinas y Equipos	0	500	0	500	0
	001	Máquinas y Equipos de Oficina	0	500	0	500	0
TOTALES			0	29.823	10.820	19.003	0



ILUSTRE MUNICIPALIDAD LONGAVI
DEPARTAMENTO DE SALUD
UNIDAD DE FINANZAS

RESUMEN BALANCE PRESUPUESTARIO 2° TRIMESTRE 2019 CONVENIO IMAGENES DIAGNOSTICAS

INGRESOS DEPARTAMENTO DE SALUD (EN MILES DE PESOS M\$)

SUBT.	DENOMINACION	PRES. INICIAL	PRES. VIGENTE	ING. PERCIB.	SALDO PRES.	PORC.
05	TRANSFERENCIAS CTES. (Atención Primaria Ley 19.378 Art. 49 .)	0	32.299	22.609	9.690	70.00%
15	SALDO INICIAL DE CAJA	0	4.600	4.600	0	100.00%
	SUBTOTAL	0	36.899	27.209	9.690	

GASTOS DEPARTAMENTO DE SALUD (EN MILES DE PESOS M\$)

SUBT.	DENOMINACION	PRES. INICIAL	PRES. VIGENTE	GTOS. DEV.	SALDO PRES.	PORC.
21.01	PERSONAL DE PLANTA	0	0	0	0	#¡DIV/0!
21.02	PERSONAL A CONTRATA	0	0	0	0	#¡DIV/0!
21.03	OTRAS REMUNERACIONES	0	0	0	0	#¡DIV/0!
22	BIENES Y SERV. DE CONSUMO	0	32.299	0	32.299	0.00%
23	CXP PRESTACIONES DE SEGURIDAD SOCIAL	0	0	0	0	#¡DIV/0!
24	CXP TRANSFERENCIAS CORRIENTES	0	0	0	0	#¡DIV/0!
26	CXP OTROS GASTOS CORRIENTES	0	4.600	4.596	4	99.91%
29	ADQUISICION DE ACTIVOS NO FINANCIEROS	0	0	0	0	#¡DIV/0!
34	DEUDA FLOTANTE	0	0	0	0	#¡DIV/0!
35	SALDO FINAL DE CAJA	0	0	0	0	#¡DIV/0!
	SUBTOTAL	0	36.899	4.596	32.303	

SALDO INGRESOS MENOS GASTOS PRESUPUESTARIOS M\$

22.613

GESTION PRESUPUESTARIO INGRESOS

AL 30 DE JUNIO DE 2019

Cuenta Sub Item Asig	Denominación	SP COSTO	PRESUPUESTO		Vigente	Devengado Mensual	Devengado Acumulado	%	Saldo Presup.	RecibidoAcum	IngReaAcum	IngPorPerci
			Inicial	Modificaciones								
37: 37 Imágenes Diagnósticas												
	Deudores Presupuestarios		0	36.899.000	36.899.000	0	22.609.024	61,00	9.689.976	22.609.024	22.609.024	0
05	C x C Transferencias Corrientes		0	32.299.000	32.299.000	0	22.609.024	70,00	9.689.976	22.609.024	22.609.024	0
03	De Otras Entidades Públicas		0	32.299.000	32.299.000	0	22.609.024	70,00	9.689.976	22.609.024	22.609.024	0
006	Del Servicio de Salud		0	32.299.000	32.299.000	0	22.609.024	70,00	9.689.976	22.609.024	22.609.024	0
001	Atención Primaria Ley N° 19.378 Art 49		0	32.299.000	32.299.000	0	22.609.024	70,00	9.689.976	22.609.024	22.609.024	0
15	Saldo Inicial de Caja		0	4.600.000	4.600.000	0	0	0,00	0	0	0	0

**BALANCE DE EJECUCION PRESUPUESTARIA ACUMULADO
GASTOS AL 30/06/2019**

SubPrograma: 37 Imagenes Diagnosticas

Clasificador			Presup.	Presup.	Obligación	Saldo	Deuda
Sub Item Asig SAsig	Denominación		Inicial	Vigente	Devengada	Presupuestario	Exigible
			(M\$)	(M\$)	(M\$)	(M\$)	(M\$)
22	C x P Bienes y Servicios de Consumo		0	32.299	0	32.299	0
08	Servicios Generales		0	32.299	0	32.299	0
999	Otros		0	32.299	0	32.299	0
26	C x P Otros Gastos Corrientes		0	4.600	4.596	4	0
01	Devoluciones		0	4.600	4.596	4	0
TOTALES			0	36.899	4.596	32.303	0



ILUSTRE MUNICIPALIDAD LONGAVI
DEPARTAMENTO DE SALUD
UNIDAD DE FINANZAS

RESUMEN BALANCE PRESUPUESTARIO 2° TRIMESTRE 2019 CONVENIO APOYO A LA GESTION-DIGITADOR SIGGES

INGRESOS DEPARTAMENTO DE SALUD (EN MILES DE PESOS M\$)

SUBT.	DENOMINACION	PRES. INICIAL	PRES. VIGENTE	ING. PERCIB.	SALDO PRES.	PORC.
05	TRANSFERENCIAS CTES. (Atención Primaria Ley 19.378 Art. 49 .)	0	4.274	2.991	1.283	69,99%
15	SALDO INICIAL DE CAJA	0	0	0	0	#¡DIV/0!
	SUBTOTAL	0	4.274	2.991	1.283	

GASTOS DEPARTAMENTO DE SALUD (EN MILES DE PESOS M\$)

SUBT.	DENOMINACION	PRES. INICIAL	PRES. VIGENTE	GTOS. DEV.	SALDO PRES.	PORC.
21.01	PERSONAL DE PLANTA	0	4.274	2.137	2.137	50,00%
21.02	PERSONAL A CONTRATA	0	0	0	0	#¡DIV/0!
21.03	OTRAS REMUNERACIONES	0	0	0	0	#¡DIV/0!
22	BIENES Y SERV. DE CONSUMO	0	0	0	0	#¡DIV/0!
23	CXP PRESTACIONES DE SEGURIDAD SOCIAL	0	0	0	0	#¡DIV/0!
24	CXP TRANSFERENCIAS CORRIENTES	0	0	0	0	#¡DIV/0!
26	CXP OTROS GASTOS CORRIENTES	0	0	0	0	#¡DIV/0!
29	ADQUISICION DE ACTIVOS NO FINANCIEROS	0	0	0	0	#¡DIV/0!
34	DEUDA FLOTANTE	0	0	0	0	#¡DIV/0!
35	SALDO FINAL DE CAJA	0	0	0	0	#¡DIV/0!
	SUBTOTAL	0	4.274	2.137	2.137	

SALDO INGRESOS MENOS GASTOS PRESUPUESTARIOS M\$

854

GESTION PRESUPUESTARIO INGRESOS AL 30 DE JUNIO DE 2019

Cuenta Subr. Item Asig	Denominación	SP	CCOSTO	-----PRESUPUESTO-----			Vigente	Devengado		Saldo Presup.	PercibidoAcum	IngRealAcum	IngPorPerci
				Inicial	Modificaciones			Mensual	Acumulada				
38: Apoyo a la Gestión-Digitador-Sigges													
05	Deudores Presupuestarios			0	4.274.000		4.274.000	0	2.991.322	1.282.678	2.991.322	2.991.322	0
	C x C Transferencias Corrientes			0	4.274.000		4.274.000	0	2.991.322	1.282.678	2.991.322	2.991.322	0
03	De Otras Entidades Públicas			0	4.274.000		4.274.000	0	2.991.322	1.282.678	2.991.322	2.991.322	0
006	Del Servicio de Salud 1			0	4.274.000		4.274.000	0	2.991.322	1.282.678	2.991.322	2.991.322	0
001	Atención Primaria Ley Nº 19.378 Art. 49 1			0	4.274.000		4.274.000	0	2.991.322	1.282.678	2.991.322	2.991.322	0

Formulario 0102

DOMINIO: DEPARTAMENTO DE SALUD

MUNICIPALIDAD LONGAVI
REGION SEPTIMA
TRIMESTRE SEGUNDOFecha: 09/07/2019
14:03 (JMC)

Pág. 1

**BALANCE DE EJECUCION PRESUPUESTARIA ACUMULADO
GASTOS AL 30/06/2019**

SubPrograma: 38 Apoyo a la Gestión-Digitador Siggas

Clasificador		Presup.	Presup.	Obligación	Saldo	Deuda	
Sub	Item Asig SAsig	Denominación	Inicial (M\$)	Vigente (M\$)	Devengada (M\$)	Presupuestario (M\$)	Exigible (M\$)
21		C x P Gastos en Personal	0	4.274	2.137	2.137	0
	01	Personal de Planta	0	4.274	2.137	2.137	0
	001	Sueldos y Sobresueldos	0	4.274	2.137	2.137	0
	001	Sueldos base	0	4.274	2.137	2.137	0
TOTALES			0	4.274	2.137	2.137	0



ILUSTRE MUNICIPALIDAD LONGAVI
DEPARTAMENTO DE SALUD
UNIDAD DE FINANZAS

RESUMEN BALANCE PRESUPUESTARIO 2º TRIMESTRE 2019 CONVENIO INTERVENCIONES BREVES EN ALCOHOL

INGRESOS DEPARTAMENTO DE SALUD (EN MILES DE PESOS M\$)

SUBT.	DENOMINACION	PRES. INICIAL	PRES. VIGENTE	ING. PERCIB.	SALDO PRES.	PORC.
05	TRANSFERENCIAS CTES. (Atención Primaria Ley 19.378 Art. 49 .)	0	8.678	6.074	2.604	69,99%
15	SALDO INICIAL DE CAJA	0	1	1	0	100,00%
	SUBTOTAL	0	8.679	6.075	2.604	

GASTOS DEPARTAMENTO DE SALUD (EN MILES DE PESOS M\$)

SUBT.	DENOMINACION	PRES. INICIAL	PRES. VIGENTE	GTOS. DEV.	SALDO PRES.	PORC.
21.01	PERSONAL DE PLANTA	0	0	0	0	#¡DIV/0!
21.02	PERSONAL A CONTRATA	0	0	0	0	#¡DIV/0!
21.03	OTRAS REMUNERACIONES	0	8.400	2.800	5.600	33,33%
22	BIENES Y SERV. DE CONSUMO	0	278	0	278	0,00%
23	CXP PRESTACIONES DE SEGURIDAD SOCIAL	0	0	0	0	#¡DIV/0!
24	CXP TRANSFERENCIAS CORRIENTES	0	0	0	0	#¡DIV/0!
26	CXP OTROS GASTOS CORRIENTES	0	1	0	1	0,00%
29	ADQUISICION DE ACTIVOS NO FINANCIEROS	0	0	0	0	#¡DIV/0!
34	DEUDA FLOTANTE	0	0	0	0	#¡DIV/0!
35	SALDO FINAL DE CAJA	0	0	0	0	#¡DIV/0!
	SUBTOTAL	0	8.679	2.800	5.879	

SALDO INGRESOS MENOS GASTOS PRESUPUESTARIOS M\$

3.275

GESTION PRESUPUESTARIO INGRESOS AL 30 DE JUNIO DE 2019

Cuenta	Subt Item Asig	Denominación	SP	CCOSTO	PRESUPUESTO			Vigente	Devengado Mensual	Devengado Acumulada	%	Saldo Presup.	PercibidoAcum	IngRealAcum	IngPorPerci
					Inicial	Modificaciones									
39: Vida Sana Alcohol															
		Deudores Presupuestarios			0	8.679.000		8.679.000	0	6.073.947	69,98	2.604.053	6.073.947	6.073.947	0
05		C x C Transferencias Corrientes			0	8.678.000		8.678.000	0	6.073.947	69,99	2.604.053	6.073.947	6.073.947	0
03		De Otras Entidades Públicas			0	8.678.000		8.678.000	0	6.073.947	69,99	2.604.053	6.073.947	6.073.947	0
006		Del Servicio de Salud			0	8.678.000		8.678.000	0	6.073.947	69,99	2.604.053	6.073.947	6.073.947	0
001		Atención Primaria Ley N° 19.378 Art. 49			0	8.678.000		8.678.000	0	6.073.947	69,99	2.604.053	6.073.947	6.073.947	0
15		Saldo Inicial de Caja			0	1.000		1.000	0	0	0,00	0	0	0	0

Formulario 0102

DOMINIO: DEPARTAMENTO DE SALUD

MUNICIPALIDAD LONGAVI
REGION SEPTIMA
TRIMESTRE SEGUNDOFecha: 09/07/2019
14:03 (JMC)
Pág. 1**BALANCE DE EJECUCION PRESUPUESTARIA ACUMULADO
GASTOS AL 30/06/2019**

SubPrograma: 39 Vida Sana Alcohol

Clasificador Sub Item Asig SASig	Denominación	Presup. Inicial (M\$)	Presup. Vigente (M\$)	Obligación Devengada (M\$)	Saldo Presupuestario (M\$)	Deuda Exigible (M\$)
21	C x P Gastos en Personal	0	8.400	2.800	5.600	0
03	Otras Remuneraciones	0	8.400	2.800	5.600	0
001	Honorarios a Suma Alzada – Personas Naturales	0	8.400	2.800	5.600	0
22	C x P Bienes y Servicios de Consumo	0	278	0	278	0
04	Materiales de Uso o Consumo	0	98	0	98	0
001	Materiales de Oficina	0	98	0	98	0
08	Servicios Generales	0	180	0	180	0
007	Pasajes, Fletes y Bodegajes	0	180	0	180	0
26	C x P Otros Gastos Corrientes	0	1	0	1	0
01	Devoluciones	0	1	0	1	0
TOTALES		0	8.679	2.800	5.879	0



ILUSTRE MUNICIPALIDAD LONGAVI
DEPARTAMENTO DE SALUD
UNIDAD DE FINANZAS

RESUMEN BALANCE PRESUPUESTARIO 2º TRIMESTRE 2019 CONVENIO CAPACITACION FUNCIONARIA

INGRESOS DEPARTAMENTO DE SALUD (EN MILES DE PESOS M\$)

SUBT.	DENOMINACION	PRES. INICIAL	PRES. VIGENTE	ING. PERCIB.	SALDO PRES.	PORC.
05	TRANSFERENCIAS CTES. (Atención Primaria Ley 19.378 Art. 49 .)	0	5.561	3.892	1.669	69.99%
15	SALDO INICIAL DE CAJA	0	222	222	0	100.00%
	SUBTOTAL	0	5.783	4.114	1.669	

GASTOS DEPARTAMENTO DE SALUD (EN MILES DE PESOS M\$)

SUBT.	DENOMINACION	PRES. INICIAL	PRES. VIGENTE	GTOS. DEV.	SALDO PRES.	PORC.
21.01	PERSONAL DE PLANTA	0	0	0	0	#¡DIV/0!
21.02	PERSONAL A CONTRATA	0	0	0	0	#¡DIV/0!
21.03	OTRAS REMUNERACIONES	0	0	0	0	#¡DIV/0!
22	BIENES Y SERV. DE CONSUMO	0	5.561	0	5.561	0.00%
23	CXP PRESTACIONES DE SEGURIDAD SOCIAL	0	0	0	0	#¡DIV/0!
24	CXP TRANSFERENCIAS CORRIENTES	0	0	0	0	#¡DIV/0!
26	CXP OTROS GASTOS CORRIENTES	0	222	221	1	99.55%
29	ADQUISICION DE ACTIVOS NO FINANCIEROS	0	0	0	0	#¡DIV/0!
34	DEUDA FLOTANTE	0	0	0	0	#¡DIV/0!
35	SALDO FINAL DE CAJA	0	0	0	0	#¡DIV/0!
	SUBTOTAL	0	5.783	221	5.562	

SALDO INGRESOS MENOS GASTOS PRESUPUESTARIOS M\$

3.893

GESTION PRESUPUESTARIO INGRESOS AL 30 DE JUNIO DE 2019

Cuenta Subt. Item Asig	Denominación	SP	CCOSTO	PRESUPUESTO		Vigente	Devengado Mensual	Devengado Acumulada	%	Saldo Presup.	PercibidoAcum	IngRealAcum	IngPorPerci
				Inicial	Modificaciones								
40: 40	Capacitación Funcionaria												
05	Deudores Presupuestarios			0	5.783.000	5.783.000	0	3.892.172	67,00	1.668.828	3.892.172	3.892.172	0
	C x C Transferencias Corrientes			0	5.561.000	5.561.000	0	3.892.172	69,00	1.668.828	3.892.172	3.892.172	0
03	De Otras Entidades Publicas			0	5.561.000	5.561.000	0	3.892.172	69,00	1.668.828	3.892.172	3.892.172	0
006	Del Servicio de Salud *			0	5.561.000	5.561.000	0	3.892.172	69,00	1.668.828	3.892.172	3.892.172	0
001	Atención Primaria Ley N° 19.378 Art. 49 *			0	5.561.000	5.561.000	0	3.892.172	69,00	1.668.828	3.892.172	3.892.172	0
15	Saldo Inicial de Caja			0	222.000	222.000	0	0	0,00	0	0	0	0

**BALANCE DE EJECUCION PRESUPUESTARIA ACUMULADO
GASTOS AL 30/06/2019**

SubPrograma: 40 Capacitacion Funcionaria

Clasificador		Presup.	Presup.	Obligación	Saldo	Deuda	
Sub	Item Asig SAsig	Denominación	Inicial (M\$)	Vigente (M\$)	Devengada (M\$)	Presupuestario (M\$)	Exigible (M\$)
22		C x P Bienes y Servicios de Consumo	0	5.561	0	5.561	0
01		Alimentos y Bebidas	0	100	0	100	0
	001	Para Personas	0	100	0	100	0
04		Materiales de Uso o Consumo	0	1.150	0	1.150	0
	001	Materiales de Oficina	0	1.050	0	1.050	0
	009	Insumos, Repuestos y Accesorios Computacionales	0	100	0	100	0
08		Servicios Generales	0	4.311	0	4.311	0
	999	Otros	0	4.311	0	4.311	0
26		C x P Otros Gastos Corrientes	0	222	221	1	0
01		Devoluciones	0	222	221	1	0
TOTALES			0	5.783	221	5.562	0



ILUSTRE MUNICIPALIDAD LONGAVI
DEPARTAMENTO DE SALUD
UNIDAD DE FINANZAS

RESUMEN BALANCE PRESUPUESTARIO 2º TRIMESTRE 2019 CONVENIO INFLUENZA I

INGRESOS DEPARTAMENTO DE SALUD (EN MILES DE PESOS M\$)

SUBT.	DENOMINACION	PRES. INICIAL	PRES. VIGENTE	ING. PERCIB.	SALDO PRES.	PORC.
05	TRANSFERENCIAS CTES. (Atención Primaria Ley 19.378 Art. 49 .)	0	375	375	0	100.00%
15	SALDO INICIAL DE CAJA	0	0	0	0	#¡DIV/0!
	SUBTOTAL	0	375	375	0	

GASTOS DEPARTAMENTO DE SALUD (EN MILES DE PESOS M\$)

SUBT.	DENOMINACION	PRES. INICIAL	PRES. VIGENTE	GTOS. DEV.	SALDO PRES.	PORC.
21.01	PERSONAL DE PLANTA	0	0	0	0	#¡DIV/0!
21.02	PERSONAL A CONTRATA	0	375	375	0	100.00%
21.03	OTRAS REMUNERACIONES	0	0	0	0	#¡DIV/0!
22	BIENES Y SERV. DE CONSUMO	0	0	0	0	#¡DIV/0!
23	CXP PRESTACIONES DE SEGURIDAD SOCIAL	0	0	0	0	#¡DIV/0!
24	CXP TRANSFERENCIAS CORRIENTES	0	0	0	0	#¡DIV/0!
26	CXP OTROS GASTOS CORRIENTES	0	0	0	0	#¡DIV/0!
29	ADQUISICION DE ACTIVOS NO FINANCIEROS	0	0	0	0	#¡DIV/0!
34	DEUDA FLOTANTE	0	0	0	0	#¡DIV/0!
35	SALDO FINAL DE CAJA	0	0	0	0	#¡DIV/0!
	SUBTOTAL	0	375	375	0	

SALDO INGRESOS MENOS GASTOS PRESUPUESTARIOS M\$

0

GESTION PRESUPUESTARIO INGRESOS AL 30 DE JUNIO DE 2019

Cuenta Subt Item Asig	Denominación	SP	CCOSTO	PRESUPUESTO		Devenido Mensual	Devenido Acumulada	%	Saldo Presup.	PercibidoAcum	IngRealAcum	IngPorPerci
				Inicial	Vigente							
41: 41	Influenza I			0	375.000	0	374.347	99,00	653	374.347	374.347	0
	Deudores Presupuestarios			0	375.000	0	374.347	99,00	653	374.347	374.347	0
05	C. x C. Transferencias Corrientes			0	375.000	0	374.347	99,00	653	374.347	374.347	0
03	De Otras Entidades Públicas			0	375.000	0	374.347	99,00	653	374.347	374.347	0
006	Del Servicio de Salud			0	375.000	0	374.347	99,00	653	374.347	374.347	0
001	Atención Primaria Ley/Nº 19.378 Art. 49			0	375.000	0	374.347	99,00	653	374.347	374.347	0

Formulario 0102

DOMINIO: DEPARTAMENTO DE SALUD

MUNICIPALIDAD LONGAVI
REGION SEPTIMA
TRIMESTRE SEGUNDOFecha: 09/07/2019
14:04 (JMC)

Pág. 1

**BALANCE DE EJECUCION PRESUPUESTARIA ACUMULADO
GASTOS AL 30/06/2019**

SubPrograma: 41 Influenza I

Clasificador		Presup.	Presup.	Obligación	Saldo	Deuda	
Sub	Item Asig SAsig	Denominación	Inicial (M\$)	Vigente (M\$)	Devengada (M\$)	Presupuestario (M\$)	Exigible (M\$)
21		C x P Gastos en Personal	0	375	375	0	0
	02	Personal a Contrata	0	375	375	0	0
		001 Sueldos y Sobresueldos	0	375	375	0	0
		001 Sueldos base	0	375	375	0	0
TOTALES			0	375	375	0	0



ILUSTRE MUNICIPALIDAD LONGAVI
DEPARTAMENTO DE SALUD
UNIDAD DE FINANZAS

RESUMEN BALANCE PRESUPUESTARIO 2º TRIMESTRE 2019 CONVENIO PROMOCION Y PARTICIPACION

INGRESOS DEPARTAMENTO DE SALUD (EN MILES DE PESOS M\$)

SUBT.	DENOMINACION	PRES. INICIAL	PRES. VIGENTE	ING. PERCIB.	SALDO PRES.	PORC.
05	TRANSFERENCIAS CTES. (Atención Primaria Ley 19.378 Art. 49 .)	0	0	0	0	#¡DIV/0!
15	SALDO INICIAL DE CAJA	0	483	483	0	100.00%
	SUBTOTAL	0	483	483	0	

GASTOS DEPARTAMENTO DE SALUD (EN MILES DE PESOS M\$)

SUBT.	DENOMINACION	PRES. INICIAL	PRES. VIGENTE	GTOS. DEV.	SALDO PRES.	PORC.
21.01	PERSONAL DE PLANTA	0	0	0	0	#¡DIV/0!
21.02	PERSONAL A CONTRATA	0	0	0	0	#¡DIV/0!
21.03	OTRAS REMUNERACIONES	0	0	0	0	#¡DIV/0!
22	BIENES Y SERV. DE CONSUMO	0	0	0	0	#¡DIV/0!
23	CXP PRESTACIONES DE SEGURIDAD SOCIAL	0	0	0	0	#¡DIV/0!
24	CXP TRANSFERENCIAS CORRIENTES	0	0	0	0	#¡DIV/0!
26	CXP OTROS GASTOS CORRIENTES	0	483	483	0	100.00%
29	ADQUISICION DE ACTIVOS NO FINANCIEROS	0	0	0	0	#¡DIV/0!
34	DEUDA FLOTANTE	0	0	0	0	#¡DIV/0!
35	SALDO FINAL DE CAJA	0	0	0	0	#¡DIV/0!
	SUBTOTAL	0	483	483	0	

SALDO INGRESOS MENOS GASTOS PRESUPUESTARIOS MS

0

GESTION PRESUPUESTARIO INGRESOS AL 30 DE JUNIO DE 2019

Cuenta	Subt	Item	Asig	Denominación	SP	CCOSTO	-----PRESUPUESTO-----	Vigente	Devengado Mensual	Devengado Acumulada %	Saldo Presup.	PercibidoAcum	IngRealAcum	IngPorPerci
							Inicial	Modificaciones						
42: 42 Promoción y Participación														
				Deudores Presupuestarios			0	483.000	0	0	0	0	0	0
				Saldo Inicial de Caja			0	483.000	0	0	0	0	0	0

Formulario 0102

DOMINIO: DEPARTAMENTO DE SALUD

MUNICIPALIDAD LONGAVI
REGION SEPTIMA
TRIMESTRE SEGUNDO

Fecha: 09/07/2019

14:04 (JMC)

Pág. 1

**BALANCE DE EJECUCION PRESUPUESTARIA ACUMULADO
GASTOS AL 30/06/2019**

SubPrograma: 42 Promoción y Participación

Clasificador		Presup.	Presup.	Obligación	Saldo	Deuda
Sub Item Asig SAsig	Denominación	Inicial (M\$)	Vigente (M\$)	Devengada (M\$)	Presupuestario (M\$)	Exigible (M\$)
26	C x P Otros Gastos Corrientes	0	483 ✓	483 ✓	0	0
01	Devoluciones	0	483	483	0	0
	TOTALES	0	483 ✓	483 ✓	0 ✓	0



ILUSTRE MUNICIPALIDAD LONGAVI
DEPARTAMENTO DE SALUD
UNIDAD DE FINANZAS

RESUMEN BALANCE PRESUPUESTARIO 2º TRIMESTRE 2019 CONVENIO CAMPAÑA INVIERNO I

INGRESOS DEPARTAMENTO DE SALUD (EN MILES DE PESOS M\$)

SUBT.	DENOMINACION	PRES. INICIAL	PRES. VIGENTE	ING. PERCIB.	SALDO PRES.	PORC.
05	TRANSFERENCIAS CTES. (Atención Primaria Ley 19.378 Art. 49 .)	0	2.859	2.859	0	100.00%
15	SALDO INICIAL DE CAJA	0	229	229	0	100.00%
	SUBTOTAL	0	3.088	3.088	0	

GASTOS DEPARTAMENTO DE SALUD (EN MILES DE PESOS M\$)

SUBT.	DENOMINACION	PRES. INICIAL	PRES. VIGENTE	GTOS. DEV.	SALDO PRES.	PORC.
21.01	PERSONAL DE PLANTA	0	0	0	0	#jDIV/0!
21.02	PERSONAL A CONTRATA	0	0	0	0	#jDIV/0!
21.03	OTRAS REMUNERACIONES	0	2.859	320	2.539	11.19%
22	BIENES Y SERV. DE CONSUMO	0	0	0	0	#jDIV/0!
23	CXP PRESTACIONES DE SEGURIDAD SOCIAL	0	0	0	0	#jDIV/0!
24	CXP TRANSFERENCIAS CORRIENTES	0	0	0	0	#jDIV/0!
26	CXP OTROS GASTOS CORRIENTES	0	229	228	1	99.56%
29	ADQUISICION DE ACTIVOS NO FINANCIEROS	0	0	0	0	#jDIV/0!
34	DEUDA FLOTANTE	0	0	0	0	#jDIV/0!
35	SALDO FINAL DE CAJA	0	0	0	0	#jDIV/0!
	SUBTOTAL	0	3.088	548	2.540	

SALDO INGRESOS MENOS GASTOS PRESUPUESTARIOS M\$

2.540

GESTION PRESUPUESTARIO INGRESOS AL 30 DE JUNIO DE 2019

Cuenta	Subi Item Asig	Denominación	PRESUPUESTO		Devengado Mensual	Devengado Acumulada	%	Saldo Presup.	PerchidoAcum	IngRealAcum	IngPorPeri
			SP CCOSTO	Inicial Modificaciones Vigente							
43: 43 Campaña Invierno I											
		Deudores Presupuestarios	0	3.088.000	2.858.574	2.858.574	92,00	426	2.858.574	2.858.574	0
05		C x C Transferencias Corrientes	0	2.859.000	2.858.574	2.858.574	99,00	426	2.858.574	2.858.574	0
03		De Otras Entidades Públicas	0	2.859.000	2.858.574	2.858.574	99,00	426	2.858.574	2.858.574	0
006		Del Servicio de Salud	0	2.859.000	2.858.574	2.858.574	99,00	426	2.858.574	2.858.574	0
001		Atención Primaria Ley N° 19.378 Art. 49 ¹	0	2.859.000	2.858.574	2.858.574	99,00	426	2.858.574	2.858.574	0
15		Saldo Inicial de Caja	0	229.000	0	0	0,00	0	0	0	0

Formulario 0102

DOMINIO: DEPARTAMENTO DE SALUD

MUNICIPALIDAD LONGAVI
REGION SEPTIMA
TRIMESTRE SEGUNDOFecha: 09/07/2019
14:04 (JMC)

Pág. 1

**BALANCE DE EJECUCION PRESUPUESTARIA ACUMULADO
GASTOS AL 30/06/2019**

SubPrograma: 43 Campaña Invierno I

Clasificador Sub Item Asig SAsig	Denominación	Presup. Inicial (M\$)	Presup. Vigente (M\$)	Obligación Devengada (M\$)	Saldo Presupuestario (M\$)	Deuda Exigible (M\$)
21	C x P Gastos en Personal	0	2.859	320	2.539	0
03	Otras Remuneraciones	0	2.859	320	2.539	0
001	Honorarios a Suma Alzada – Personas Naturales	0	2.859	320	2.539	0
26	C x P Otros Gastos Corrientes	0	229	228	1	0
01	Devoluciones	0	229	228	1	0
TOTALES		0	3.088	548	2.540	0



ILUSTRE MUNICIPALIDAD LONGAVI
DEPARTAMENTO DE SALUD
UNIDAD DE FINANZAS

RESUMEN BALANCE PRESUPUESTARIO 2º TRIMESTRE 2019 CONVENIO CAMPAÑA INVIERNO II

INGRESOS DEPARTAMENTO DE SALUD (EN MILES DE PESOS M\$)

SUBT.	DENOMINACION	PRES. INICIAL	PRES. VIGENTE	ING. PERCIB.	SALDO PRES.	PORC.
05	TRANSFERENCIAS CTES. (Atención Primaria Ley 19.378 Art. 49 .)	0	0	0	0	# DIV/0!
15	SALDO INICIAL DE CAJA	0	329	329	0	100,00%
	SUBTOTAL	0	329	329	0	

GASTOS DEPARTAMENTO DE SALUD (EN MILES DE PESOS M\$)

SUBT.	DENOMINACION	PRES. INICIAL	PRES. VIGENTE	GTOS. DEV.	SALDO PRES.	PORC.
21.01	PERSONAL DE PLANTA	0	0	0	0	# DIV/0!
21.02	PERSONAL A CONTRATA	0	0	0	0	# DIV/0!
21.03	OTRAS REMUNERACIONES	0	0	0	0	# DIV/0!
22	BIENES Y SERV. DE CONSUMO	0	0	0	0	# DIV/0!
23	CXP PRESTACIONES DE SEGURIDAD SOCIAL	0	0	0	0	# DIV/0!
24	CXP TRANSFERENCIAS CORRIENTES	0	0	0	0	# DIV/0!
26	CXP OTROS GASTOS CORRIENTES	0	329	329	0	100,00%
29	ADQUISICION DE ACTIVOS NO FINANCIEROS	0	0	0	0	# DIV/0!
34	DEUDA FLOTANTE	0	0	0	0	# DIV/0!
35	SALDO FINAL DE CAJA	0	0	0	0	# DIV/0!
	SUBTOTAL	0	329	329	0	

SALDO INGRESOS MENOS GASTOS PRESUPUESTARIOS MS

0

GESTION PRESUPUESTARIO INGRESOS AL 30 DE JUNIO DE 2019

Cuenta Subr Item Asig	Denominación	SP	CCOSTO	-----PRESUPUESTO-----			Devengado Mensual	Devengado Acumulada	%	Saldo Presup.	PercibidoAcum	IngRealAcum	IngPorPerci
				Inicial	Modificaciones	Vigente							
44: 44	Campaña de Invierno II												
	Deudores Presupuestarios			0	329.000	329.000	0	0	0,00	0	0	0	0
15	Saldo Inicial de Caja			0	329.000	329.000	0	0	0,00	0	0	0	0
02	Saldo Inicial de Caja (Transferencias Convenios)			0	329.000	329.000	0	0	0,00	0	0	0	0

Formulario 0102

DOMINIO: DEPARTAMENTO DE SALUD

MUNICIPALIDAD LONGAVI
REGION SEPTIMA
TRIMESTRE SEGUNDOFecha: 09/07/2019
14:04 (JMC)

Pág. 1

**BALANCE DE EJECUCION PRESUPUESTARIA ACUMULADO
GASTOS AL 30/06/2019**

SubPrograma: 44 Campaña de Invierno II

Clasificador		Presup.	Presup.	Obligación	Saldo	Deuda			
Sub	Item	Asig	SAsig	Denominación	Inicial (M\$)	Vigente (M\$)	Devengada (M\$)	Presupuestario (M\$)	Exigible (M\$)
26				C x P Otros Gastos Corrientes	0	329	329	0	0
	01			Devoluciones	0	329	329	0	0
				TOTALES	0	329	329	0	0



ILUSTRE MUNICIPALIDAD LONGAVI
DEPARTAMENTO DE SALUD
UNIDAD DE FINANZAS

RESUMEN BALANCE PRESUPUESTARIO 2º TRIMESTRE 2019 CONVENIO APOYO BRECHA - FARMACIA -

INGRESOS DEPARTAMENTO DE SALUD (EN MILES DE PESOS M\$)

SUBT.	DENOMINACION	PRES. INICIAL	PRES. VIGENTE	ING. PERCIB.	SALDO PRES.	PORC.
05	TRANSFERENCIAS CTES. (Atención Primaria Ley 19.378 Art. 49 .)	0	0	0	0	# DIV/0!
15	SALDO INICIAL DE CAJA	0	376	376	0	100,00%
	SUBTOTAL	0	376	376	0	

GASTOS DEPARTAMENTO DE SALUD (EN MILES DE PESOS M\$)

SUBT.	DENOMINACION	PRES. INICIAL	PRES. VIGENTE	GTOS. DEV.	SALDO PRES.	PORC.
21.01	PERSONAL DE PLANTA	0	0	0	0	# DIV/0!
21.02	PERSONAL A CONTRATA	0	0	0	0	# DIV/0!
21.03	OTRAS REMUNERACIONES	0	0	0	0	# DIV/0!
22	BIENES Y SERV. DE CONSUMO	0	0	0	0	# DIV/0!
23	CXP PRESTACIONES DE SEGURIDAD SOCIAL	0	0	0	0	# DIV/0!
24	CXP TRANSFERENCIAS CORRIENTES	0	0	0	0	# DIV/0!
26	CXP OTROS GASTOS CORRIENTES	0	376	375	1	99,73%
29	ADQUISICION DE ACTIVOS NO FINANCIEROS	0	0	0	0	# DIV/0!
34	DEUDA FLOTANTE	0	0	0	0	# DIV/0!
35	SALDO FINAL DE CAJA	0	0	0	0	# DIV/0!
	SUBTOTAL	0	376	375	1	

SALDO INGRESOS MENOS GASTOS PRESUPUESTARIOS M\$

1

GESTION PRESUPUESTARIO INGRESOS AL 30 DE JUNIO DE 2019

Cuenta Subt. Item Asig	Denominación	SP	CCOSTO	-----PRESUPUESTO-----		Vigente	Devengado Mensual	Devengado Acumulada	%	Saldo Presup.	PercibidoAcum	IngRealAcum	IngPorPerci
				Inicial	Modificaciones								
45	Apoyo Brecha - Farmacia - Deudores Presupuestarios			0	376.000	376.000	0	0	0,00	0	0	0	0
15	Saldo Inicial de Caja			0	376.000	376.000	0	0	0,00	0	0	0	0
02	Saldo Inicial de Caja (Transferencias Convenios)			0	376.000	376.000	0	0	0,00	0	0	0	0

**BALANCE DE EJECUCION PRESUPUESTARIA ACUMULADO
GASTOS AL 30/06/2019**

SubPrograma: 45 Apoyo Brecha - Farmacia -

Clasificador		Presup.	Presup.	Obligación	Saldo	Deuda	
Sub	Item Asig SAsig	Denominación	Inicial (M\$)	Vigente (M\$)	Devengada (M\$)	Presupuestario (M\$)	Exigible (M\$)
26		C x P Otros Gastos Corrientes	0	376	375	1	0
	01	Devoluciones	0	376	375	1	0
TOTALES			0	376	375	1	0



ILUSTRE MUNICIPALIDAD LONGAVI
DEPARTAMENTO DE SALUD
UNIDAD DE FINANZAS

RESUMEN BALANCE PRESUPUESTARIO 2º TRIMESTRE 2019 CONVENIO IRA EN SAPU

INGRESOS DEPARTAMENTO DE SALUD (EN MILES DE PESOS M\$)

SUBT.	DENOMINACION	PRES. INICIAL	PRES. VIGENTE	ING. PERCIB.	SALDO PRES.	PORC.
05	TRANSFERENCIAS CTES. (Atención Primaria Ley 19.378 Art. 49 .)	0	2.164	0	2.164	0,00%
15	SALDO INICIAL DE CAJA	0	1	1	0	100,00%
	SUBTOTAL	0	2.165	1	2.164	

GASTOS DEPARTAMENTO DE SALUD (EN MILES DE PESOS M\$)

SUBT.	DENOMINACION	PRES. INICIAL	PRES. VIGENTE	GTOS. DEV.	SALDO PRES.	PORC.
21.01	PERSONAL DE PLANTA	0	0	0	0	#¡DIV/0!
21.02	PERSONAL A CONTRATA	0	0	0	0	#¡DIV/0!
21.03	OTRAS REMUNERACIONES	0	2.164	0	2.164	0,00%
22	BIENES Y SERV. DE CONSUMO	0	0	0	0	#¡DIV/0!
23	CXP PRESTACIONES DE SEGURIDAD SOCIAL	0	0	0	0	#¡DIV/0!
24	CXP TRANSFERENCIAS CORRIENTES	0	0	0	0	#¡DIV/0!
26	CXP OTROS GASTOS CORRIENTES	0	1	0	1	0,00%
29	ADQUISICION DE ACTIVOS NO FINANCIEROS	0	0	0	0	#¡DIV/0!
34	DEUDA FLOTANTE	0	0	0	0	#¡DIV/0!
35	SALDO FINAL DE CAJA	0	0	0	0	#¡DIV/0!
	SUBTOTAL	0	2.165	0	2.165	

SALDO INGRESOS MENOS GASTOS PRESUPUESTARIOS M\$

1

GESTION PRESUPUESTARIO INGRESOS AL 30 DE JUNIO DE 2019

Cuenta Subt Item Asig	Denominación	SP	CC	COSTO	PRESUPUESTO		Devengado ¹ Mensual	Devengado Acumulada	%	Saldo Presup.	PercibidoAcum	IngRealAcum	IngPorPerci
					Inicial	Vigente							
46: 46	Ira en Sapu												
	Deudores Presupuestarios			0	2.164.000	2.165.000	0	0	0,00	2.164.000	0	0	0
05	C x C Transferencias Corrientes			0	2.164.000	2.164.000	0	0	0,00	2.164.000	0	0	0
03	De Otras Entidades Publicas			0	2.164.000	2.164.000	0	0	0,00	2.164.000	0	0	0
006	Del Servicio de Salud ¹			0	2.164.000	2.164.000	0	0	0,00	2.164.000	0	0	0
001	Atención Primaria I y N° 19.378 Art. 49 ¹			0	2.164.000	2.164.000	0	0	0,00	2.164.000	0	0	0
15	Saldo Inicial de Caja			0	1.000	1.000	0	0	0,00	0	0	0	0

**BALANCE DE EJECUCION PRESUPUESTARIA ACUMULADO
GASTOS AL 30/06/2019**

SubPrograma: 46 Ira en Sapu

Clasificador Sub Item Asig SAsig	Denominación	Presup. Inicial (M\$)	Presup. Vigente (M\$)	Obligación Devengada (M\$)	Saldo Presupuestario (M\$)	Deuda Exigible (M\$)
21	C x P Gastos en Personal	0	2.164	0	2.164	0
03	Otras Remuneraciones	0	2.164	0	2.164	0
001	Honorarios a Suma Alzada – Personas Naturales	0	2.164	0	2.164	0
26	C x P Otros Gastos Corrientes	0	1	0	1	0
01	Devoluciones	0	1	0	1	0
TOTALES		0	2.165	0	2.165	0



ILUSTRE MUNICIPALIDAD LONGAVI
DEPARTAMENTO DE SALUD
UNIDAD DE FINANZAS

RESUMEN BALANCE PRESUPUESTARIO 2º TRIMESTRE 2019 CONVENIO VID/SIDA/SIFILIS

INGRESOS DEPARTAMENTO DE SALUD (EN MILES DE PESOS M\$)

SUBT.	DENOMINACION	PRES. INICIAL	PRES. VIGENTE	ING. PERCIB.	SALDO PRES.	PORC.
05	TRANSFERENCIAS CTES. (Atención Primaria Ley 19.378 Art. 49 .)	0	0	0	0	#¡DIV/0!
15	SALDO INICIAL DE CAJA	0	0	0	0	#¡DIV/0!
	SUBTOTAL	0	0	0	0	

GASTOS DEPARTAMENTO DE SALUD (EN MILES DE PESOS M\$)

SUBT.	DENOMINACION	PRES. INICIAL	PRES. VIGENTE	GTOS. DEV.	SALDO PRES.	PORC.
21.01	PERSONAL DE PLANTA	0	0	0	0	#¡DIV/0!
21.02	PERSONAL A CONTRATA	0	0	0	0	#¡DIV/0!
21.03	OTRAS REMUNERACIONES	0	0	0	0	#¡DIV/0!
22	BIENES Y SERV. DE CONSUMO	0	0	0	0	#¡DIV/0!
23	CXP PRESTACIONES DE SEGURIDAD SOCIAL	0	0	0	0	#¡DIV/0!
24	CXP TRANSFERENCIAS CORRIENTES	0	0	0	0	#¡DIV/0!
26	CXP OTROS GASTOS CORRIENTES	0	0	0	0	#¡DIV/0!
29	ADQUISICION DE ACTIVOS NO FINANCIEROS	0	0	0	0	#¡DIV/0!
34	DEUDA FLOTANTE	0	0	0	0	#¡DIV/0!
35	SALDO FINAL DE CAJA	0	0	0	0	#¡DIV/0!
	SUBTOTAL	0	0	0	0	

SALDO INGRESOS MENOS GASTOS PRESUPUESTARIOS M\$

0

GESTION PRESUPUESTARIO INGRESOS AL 30 DE JUNIO DE 2019

Cuenta	Subt	Item	Asig	Denominación	SP	CCOSTO	-----PRESUPUESTO-----	Inicial	Modificaciones	Vigente	Devengado Mensual	Devengado Acumulada %	Saldo Presup.	PercibidoAcum	IngRealAcum	IngPorPerci
--------	------	------	------	--------------	----	--------	-----------------------	---------	----------------	---------	-------------------	-----------------------	---------------	---------------	-------------	-------------

Formulario 0102

DOMINIO: DEPARTAMENTO DE SALUD

MUNICIPALIDAD LONGAVI
REGION SEPTIMA
TRIMESTRE SEGUNDO

Fecha: 09/07/2019
14:04 (JMC)

Pág. 1

**BALANCE DE EJECUCION PRESUPUESTARIA ACUMULADO
GASTOS AL 30/06/2019**

SubPrograma: 47 Vih/Sida-Sifilis

Clasificador		Presup.	Presup.	Obligación	Saldo	Deuda
Sub Item Asig SASig	Denominación	Inicial	Vigente	Devengada	Presupuestario	Exigible
		(M\$)	(M\$)	(M\$)	(M\$)	(M\$)
TOTALES		0	0	0	0	0



ILUSTRE MUNICIPALIDAD LONGAVI
DEPARTAMENTO DE SALUD
UNIDAD DE FINANZAS

RESUMEN BALANCE PRESUPUESTARIO 2º TRIMESTRE 2019 CONVENIO GESTION-BRECHAS PARTICIPACION

INGRESOS DEPARTAMENTO DE SALUD (EN MILES DE PESOS M\$)

SUBT.	DENOMINACION	PRES. INICIAL	PRES. VIGENTE	ING. PERCIB.	SALDO PRES.	PORC.
05	TRANSFERENCIAS CTES. (Atención Primaria Ley 19.378 Art. 49 .)	0	0	0	0	#¡DIV/0!
15	SALDO INICIAL DE CAJA	0	0	0	0	#¡DIV/0!
	SUBTOTAL	0	0	0	0	

GASTOS DEPARTAMENTO DE SALUD (EN MILES DE PESOS M\$)

SUBT.	DENOMINACION	PRES. INICIAL	PRES. VIGENTE	GTOS. DEV.	SALDO PRES.	PORC.
21.01	PERSONAL DE PLANTA	0	0	0	0	#¡DIV/0!
21.02	PERSONAL A CONTRATA	0	0	0	0	#¡DIV/0!
21.03	OTRAS REMUNERACIONES	0	0	0	0	#¡DIV/0!
22	BIENES Y SERV. DE CONSUMO	0	0	0	0	#¡DIV/0!
23	CXP PRESTACIONES DE SEGURIDAD SOCIAL	0	0	0	0	#¡DIV/0!
24	CXP TRANSFERENCIAS CORRIENTES	0	0	0	0	#¡DIV/0!
26	CXP OTROS GASTOS CORRIENTES	0	0	0	0	#¡DIV/0!
29	ADQUISICION DE ACTIVOS NO FINANCIEROS	0	0	0	0	#¡DIV/0!
34	DEUDA FLOTANTE	0	0	0	0	#¡DIV/0!
35	SALDO FINAL DE CAJA	0	0	0	0	#¡DIV/0!
	SUBTOTAL	0	0	0	0	

SALDO INGRESOS MENOS GASTOS PRESUPUESTARIOS M\$

0

GESTION PRESUPUESTARIO INGRESOS AL 30 DE JUNIO DE 2019

Cuenta Subt Item Asig	Denominación	SP	COSTO	PRESUPUESTO		Vigente	Devengado Mensual	Devengado Acumulada %	Saldo Presup.	PercebidoAcum	IngRealAcum	IngPorPerci
				Inicial	Modificaciones							

Formulario 0102

DOMINIO: DEPARTAMENTO DE SALUD

MUNICIPALIDAD LONGAVI
REGION SEPTIMA
TRIMESTRE SEGUNDO

Fecha: 09/07/2019
14:05 (JMC)

Pág. 1

**BALANCE DE EJECUCION PRESUPUESTARIA ACUMULADO
GASTOS AL 30/06/2019**

SubPrograma: 48 Apoyo Gestión-Brechas Participación

Clasificador			Presup.	Presup.	Obligación	Saldo	Deuda
Sub Item Asig SAsig	Denominación		Inicial	Vigente	Devengada	Presupuestario	Exigible
			(M\$)	(M\$)	(M\$)	(M\$)	(M\$)
TOTALES			0	0	0	0	0



ILUSTRE MUNICIPALIDAD LONGAVI
DEPARTAMENTO DE SALUD
UNIDAD DE FINANZAS

RESUMEN BALANCE PRESUPUESTARIO 2° TRIMESTRE 2019 CONVENIO INFLUENZA II

INGRESOS DEPARTAMENTO DE SALUD (EN MILES DE PESOS M\$)

SUBT.	DENOMINACION	PRES. INICIAL	PRES. VIGENTE	ING. PERCIB.	SALDO PRES.	PORC.
05	TRANSFERENCIAS CTES. (Atención Primaria Ley 19.378 Art. 49 .)	0	1.400	980	420	70.00%
15	SALDO INICIAL DE CAJA	0	7	7	0	100.00%
	SUBTOTAL	0	1.407	987	420	

GASTOS DEPARTAMENTO DE SALUD (EN MILES DE PESOS M\$)

SUBT.	DENOMINACION	PRES. INICIAL	PRES. VIGENTE	GTOS. DEV.	SALDO PRES.	PORC.
21.01	PERSONAL DE PLANTA	0	0	0	0	#¡DIV/0!
21.02	PERSONAL A CONTRATA	0	0	0	0	#¡DIV/0!
21.03	OTRAS REMUNERACIONES	0	0	0	0	#¡DIV/0!
22	BIENES Y SERV. DE CONSUMO	0	445	0	445	0.00%
23	CXP PRESTACIONES DE SEGURIDAD SOCIAL	0	0	0	0	#¡DIV/0!
24	CXP TRANSFERENCIAS CORRIENTES	0	0	0	0	#¡DIV/0!
26	CXP OTROS GASTOS CORRIENTES	0	7	7	0	100.00%
29	ADQUISICION DE ACTIVOS NO FINANCIEROS	0	955	0	955	0.00%
34	DEUDA FLOTANTE	0	0	0	0	#¡DIV/0!
35	SALDO FINAL DE CAJA	0	0	0	0	#¡DIV/0!
	SUBTOTAL	0	1.407	7	1.400	

SALDO INGRESOS MENOS GASTOS PRESUPUESTARIOS M\$

980

GESTION PRESUPUESTARIO INGRESOS AL 30 DE JUNIO DE 2019

Cuenta Subt. Item Asig	Denominación	SP	COSTO	PRESUPUESTO			Devengado Mensual	Devengado Acumulada %	Saldo Presup.	PercebidoAcum	IngRealAcum	IngPorPerci
				Inicial	Modificaciones	Vigente						
49: 49	Influenza II											
	Deudores Presupuestarios			0	1.407.000	1.407.000	0	980.000 69,00	420.000	980.000	980.000	0
05	C. a C. Transferencias Corrientes			0	1.400.000	1.400.000	0	980.000 70,00	420.000	980.000	980.000	0
03	De Otras Entidades Publicas			0	1.400.000	1.400.000	0	980.000 70,00	420.000	980.000	980.000	0
006	Del Servicio de Salud			0	1.400.000	1.400.000	0	980.000 70,00	420.000	980.000	980.000	0
001	Atención Primaria I c y N° 19.378 Art. 49'			0	1.400.000	1.400.000	0	980.000 70,00	420.000	980.000	980.000	0
15	Saldo Inicial de Caja			0	7.000	7.000	0	0 0,00	0	0	0	0

**BALANCE DE EJECUCION PRESUPUESTARIA ACUMULADO
GASTOS AL 30/06/2019**

SubPrograma: 49 Influenza II

Clasificador	Denominación	Presup. Inicial (M\$)	Presup. Vigente (M\$)	Obligación Devengada (M\$)	Saldo Presupuestario (M\$)	Deuda Exigible (M\$)
22	C x P Bienes y Servicios de Consumo	0	445	0	445	0
04	Materiales de Uso o Consumo	0	445	0	445	0
999	Otros	0	445	0	445	0
26	C x P Otros Gastos Corrientes	0	7	7	0	0
01	Devoluciones	0	7	7	0	0
29	C x P Adquisición de Activos no Financieros	0	955	0	955	0
04	Mobiliario y Otros	0	256	0	256	0
05	Máquinas y Equipos	0	256	0	256	0
999	Otras	0	256	0	256	0
06	Equipos Informáticos	0	443	0	443	0
001	Equipos Computacionales y Periféricos	0	443	0	443	0
TOTALES		0	1.407	7	1.400	0



ILUSTRE MUNICIPALIDAD LONGAVI
DEPARTAMENTO DE SALUD
UNIDAD DE FINANZAS

RESUMEN BALANCE PRESUPUESTARIO 2° TRIMESTRE 2019 CONVENIO APOYO A LA GESTION-REINTEGROS

INGRESOS DEPARTAMENTO DE SALUD (EN MILES DE PESOS M\$)

SUBT.	DENOMINACION	PRES. INICIAL	PRES. VIGENTE	ING. PERCIB.	SALDO PRES.	PORC.
05	TRANSFERENCIAS CTES. (Atención Primaria Ley 19.378 Art. 49 .)	0	0	0	0	# DIV/0!
15	SALDO INICIAL DE CAJA	0	0	0	0	# DIV/0!
	SUBTOTAL	0	0	0	0	

GASTOS DEPARTAMENTO DE SALUD (EN MILES DE PESOS M\$)

SUBT.	DENOMINACION	PRES. INICIAL	PRES. VIGENTE	GTOS. DEV.	SALDO PRES.	PORC.
21.01	PERSONAL DE PLANTA	0	0	0	0	# DIV/0!
21.02	PERSONAL A CONTRATA	0	0	0	0	# DIV/0!
21.03	OTRAS REMUNERACIONES	0	0	0	0	# DIV/0!
22	BIENES Y SERV. DE CONSUMO	0	0	0	0	# DIV/0!
23	CXP PRESTACIONES DE SEGURIDAD SOCIAL	0	0	0	0	# DIV/0!
24	CXP TRANSFERENCIAS CORRIENTES	0	0	0	0	# DIV/0!
26	CXP OTROS GASTOS CORRIENTES	0	0	0	0	# DIV/0!
29	ADQUISICION DE ACTIVOS NO FINANCIEROS	0	0	0	0	# DIV/0!
34	DEUDA FLOTANTE	0	0	0	0	# DIV/0!
35	SALDO FINAL DE CAJA	0	0	0	0	# DIV/0!
	SUBTOTAL	0	0	0	0	

SALDO INGRESOS MENOS GASTOS PRESUPUESTARIOS M\$

0

GESTION PRESUPUESTARIO INGRESOS AL 30 DE JUNIO DE 2019

Cuenta Subr Item Asig	Denominación	SP	COSTO	PRESUPUESTO			Devengado Mensual	Devengado Acumulada	%	Saldo Presup.	IngrRealAcum	IngrPorPerci
				Inicial	Modificaciones	Vigente						

Formulario 0102

DOMINIO: DEPARTAMENTO DE SALUD

MUNICIPALIDAD LONGAVI
REGION SEPTIMA
TRIMESTRE SEGUNDO

Fecha: 09/07/2019
14:05 (JMC)

Pág. 1

**BALANCE DE EJECUCION PRESUPUESTARIA ACUMULADO
GASTOS AL 30/06/2019**

SubPrograma: 50 Apoyo a la Gestión-Reintegros

Clasificador			Presup.	Presup.	Obligación	Saldo	Deuda
Sub Item Asig SASig	Denominación		Inicial	Vigente	Devengada	Presupuestario	Exigible
			(M\$)	(M\$)	(M\$)	(M\$)	(M\$)
TOTALES			0	0	0	0	0



ILUSTRE MUNICIPALIDAD LONGAVI
DEPARTAMENTO DE SALUD
UNIDAD DE FINANZAS

RESUMEN BALANCE PRESUPUESTARIO 2º TRIMESTRE 2019 CONVENIO ATENCION INTEGRAL DE SALUD FAMILIAR Y COMUNITARIA

INGRESOS DEPARTAMENTO DE SALUD (EN MILES DE PESOS M\$)

SUBT.	DENOMINACION	PRES. INICIAL	PRES. VIGENTE	ING. PERCIB.	SALDO PRES.	PORC.
05	TRANSFERENCIAS CTES. (Atención Primaria Ley 19.378 Art. 49 .)	0	0	0	0	#¡DIV/0!
15	SALDO INICIAL DE CAJA	0	0	0	0	#¡DIV/0!
	SUBTOTAL	0	0	0	0	

GASTOS DEPARTAMENTO DE SALUD (EN MILES DE PESOS M\$)

SUBT.	DENOMINACION	PRES. INICIAL	PRES. VIGENTE	GTOS. DEV.	SALDO PRES.	PORC.
21.01	PERSONAL DE PLANTA	0	0	0	0	#¡DIV/0!
21.02	PERSONAL A CONTRATA	0	0	0	0	#¡DIV/0!
21.03	OTRAS REMUNERACIONES	0	0	0	0	#¡DIV/0!
22	BIENES Y SERV. DE CONSUMO	0	0	0	0	#¡DIV/0!
23	CXP PRESTACIONES DE SEGURIDAD SOCIAL	0	0	0	0	#¡DIV/0!
24	CXP TRANSFERENCIAS CORRIENTES	0	0	0	0	#¡DIV/0!
26	CXP OTROS GASTOS CORRIENTES	0	0	0	0	#¡DIV/0!
29	ADQUISICION DE ACTIVOS NO FINANCIEROS	0	0	0	0	#¡DIV/0!
34	DEUDA FLOTANTE	0	0	0	0	#¡DIV/0!
35	SALDO FINAL DE CAJA	0	0	0	0	#¡DIV/0!
	SUBTOTAL	0	0	0	0	

SALDO INGRESOS MENOS GASTOS PRESUPUESTARIOS M\$

0

MUNICIPALIDAD LONGAVI
DEPARTAMENTO DE SALUD

GESTION PRESUPUESTARIO INGRESOS

AL 30 DE JUNIO DE 2019

Fecha: 12/07/2019
10:15 (hmc)
Págs: 1

Cuenta	Denominación	SP	CCOSTO	PRESEJUESTO	Vigente	Devengado Mensual	Devengado Acumulada	%	Saldo Presup.	Perchido/Acum	IngRealAcum	IngPorPerci
--------	--------------	----	--------	-------------	---------	-------------------	---------------------	---	---------------	---------------	-------------	-------------

Formulario 0102

DOMINIO: DEPARTAMENTO DE SALUD

MUNICIPALIDAD LONGAVI
REGION SEPTIMA
TRIMESTRE SEGUNDO

Fecha: 09/07/2019
14:05 (JMC)
Pág. 1

**BALANCE DE EJECUCION PRESUPUESTARIA ACUMULADO
GASTOS AL 30/06/2019**

SubPrograma: 51 Modelo de Atención Integral de Salud Famil

Clasificador		Presup.	Presup.	Obligación	Saldo	Deuda
Sub Item Asig SAsig	Denominación	Inicial (M\$)	Vigente (M\$)	Devengada (M\$)	Presupuestario (M\$)	Exigible (M\$)
TOTALES		0	0	0	0	0



ILUSTRE MUNICIPALIDAD LONGAVI
DEPARTAMENTO DE SALUD
UNIDAD DE FINANZAS

RESUMEN BALANCE PRESUPUESTARIO 2º TRIMESTRE 2019 CONVENIO ESPACIOS AMIGABLES

INGRESOS DEPARTAMENTO DE SALUD (EN MILES DE PESOS M\$)

SUBT.	DENOMINACION	PRES. INICIAL	PRES. VIGENTE	ING. PERCIB.	SALDO PRES.	PORC.
05	TRANSFERENCIAS CTES. (Atención Primaria Ley 19.378 Art. 49 .)	0	9.004	6.303	2.701	70,00%
15	SALDO INICIAL DE CAJA	0	313	313	0	100,00%
	SUBTOTAL	0	9.317	6.616	2.701	

GASTOS DEPARTAMENTO DE SALUD (EN MILES DE PESOS M\$)

SUBT.	DENOMINACION	PRES. INICIAL	PRES. VIGENTE	GTOS. DEV.	SALDO PRES.	PORC.
21.01	PERSONAL DE PLANTA	0	0	0	0	#¡DIV/0!
21.02	PERSONAL A CONTRATA	0	0	0	0	#¡DIV/0!
21.03	OTRAS REMUNERACIONES	0	8.687	824	7.863	9,49%
22	BIENES Y SERV. DE CONSUMO	0	317	0	317	0,00%
23	CXP PRESTACIONES DE SEGURIDAD SOCIAL	0	0	0	0	#¡DIV/0!
24	CXP TRANSFERENCIAS CORRIENTES	0	0	0	0	#¡DIV/0!
26	CXP OTROS GASTOS CORRIENTES	0	313	313	0	100,00%
29	ADQUISICION DE ACTIVOS NO FINANCIEROS	0	0	0	0	#¡DIV/0!
34	DEUDA FLOTANTE	0	0	0	0	#¡DIV/0!
35	SALDO FINAL DE CAJA	0	0	0	0	#¡DIV/0!
	SUBTOTAL	0	9.317	1.137	8.180	

SALDO INGRESOS MENOS GASTOS PRESUPUESTARIOS M\$

5.479

GESTION PRESUPUESTARIO INGRESOS AL 30 DE JUNIO DE 2019

Cuenta Sube Item Asig	Denominación	SP	COSTO	-----PRESUPUESTO-----			Devengado Mensual	Devengado Acumulada	%	Saldo Presup.	PerchidoAcum	IngRealAcum	IngPorPerct
				Inicial	Modificaciones	Vigente							
52: Espacios Amigables													
	Deudores Presupuestarios			0	9.317.000	9.317.000	0	6.302.620	67,00	2.701.380	6.302.620	6.302.620	0
05	C x C Transferencias Corrientes			0	9.004.000	9.004.000	0	6.302.620	70,00	2.701.380	6.302.620	6.302.620	0
03	De Otras Entidades Públicas			0	9.004.000	9.004.000	0	6.302.620	70,00	2.701.380	6.302.620	6.302.620	0
006	Del Servicio de Salud			0	9.004.000	9.004.000	0	6.302.620	70,00	2.701.380	6.302.620	6.302.620	0
001	Atención Primaria I es N° 19.378 Art. 49			0	9.004.000	9.004.000	0	6.302.620	70,00	2.701.380	6.302.620	6.302.620	0
15	Saldo Inicial de Caja			0	313.000	313.000	0	0	0,00	0	0	0	0

**BALANCE DE EJECUCION PRESUPUESTARIA ACUMULADO
GASTOS AL 30/06/2019**

SubPrograma: 52 Espacios Amigables

Clasificador Sub Item Asig SAsig	Denominación	Presup. Inicial (M\$)	Presup. Vigente (M\$)	Obligación Devengada (M\$)	Saldo Presupuestario (M\$)	Deuda Exigible (M\$)
21	C x P Gastos en Personal	0	8.687	824	7.863	0
03	Otras Remuneraciones	0	8.687	824	7.863	0
001	Honorarios a Suma Alzada – Personas Naturales	0	8.687	824	7.863	0
22	C x P Bienes y Servicios de Consumo	0	317	0	317	0
04	Materiales de Uso o Consumo	0	317	0	317	0
001	Materiales de Oficina	0	317	0	317	0
26	C x P Otros Gastos Corrientes	0	313	313	0	0
01	Devoluciones	0	313	313	0	0
TOTALES		0	9.317	1.137	8.180	0



ILUSTRE MUNICIPALIDAD LONGAVI
DEPARTAMENTO DE SALUD
UNIDAD DE FINANZAS

RESUMEN BALANCE PRESUPUESTARIO 2° TRIMESTRE 2019 CONVENIO ACOMPAÑAMIENTO FAMILIAS RIESGO PSICOSOCIAL

INGRESOS DEPARTAMENTO DE SALUD (EN MILES DE PESOS M\$)

SUBT.	DENOMINACION	PRES. INICIAL	PRES. VIGENTE	ING. PERCIB.	SALDO PRES.	PORC.
05	TRANSFERENCIAS CTES. (Atención Primaria Ley 19.378 Art. 49 .)	0	17.428	12.200	5.228	70.00%
15	SALDO INICIAL DE CAJA	0	0	0	0	#jDIV/0!
	SUBTOTAL	0	17.428	12.200	5.228	

GASTOS DEPARTAMENTO DE SALUD (EN MILES DE PESOS M\$)

SUBT.	DENOMINACION	PRES. INICIAL	PRES. VIGENTE	GTOS. DEV.	SALDO PRES.	PORC.
21.01	PERSONAL DE PLANTA	0	0	0	0	#jDIV/0!
21.02	PERSONAL A CONTRATA	0	0	0	0	#jDIV/0!
21.03	OTRAS REMUNERACIONES	0	11.993	3.280	8.713	27.35%
22	BIENES Y SERV. DE CONSUMO	0	5.435	348	5.087	6.40%
23	CXP PRESTACIONES DE SEGURIDAD SOCIAL	0	0	0	0	#jDIV/0!
24	CXP TRANSFERENCIAS CORRIENTES	0	0	0	0	#jDIV/0!
26	CXP OTROS GASTOS CORRIENTES	0	0	0	0	#jDIV/0!
29	ADQUISICION DE ACTIVOS NO FINANCIEROS	0	0	0	0	#jDIV/0!
34	DEUDA FLOTANTE	0	0	0	0	#jDIV/0!
35	SALDO FINAL DE CAJA	0	0	0	0	#jDIV/0!
	SUBTOTAL	0	17.428	3.628	13.800	

SALDO INGRESOS MENOS GASTOS PRESUPUESTARIOS M\$

8.572

GESTION PRESUPUESTARIO INGRESOS AL 30 DE JUNIO DE 2019

Cuenta Subt. Item. Asig.	Denominación	SP	CC	COSTO	PRESUPUESTO			Devenido Mensual	Devenido Acumulada	%	Saldo Presup.	Percibido/Acum	IngReal/Acum	IngPorPerci
					Inicial	Modificaciones	Vigente							
53: 53 Acompañamiento Psicosocial														
	Deudores Presupuestarios				0	17.428.000	17.428.000	0	12.199.570	70,00	5.228.430	12.199.570	12.199.570	0
05	C x C Transferencias Corrientes				0	17.428.000	17.428.000	0	12.199.570	70,00	5.228.430	12.199.570	12.199.570	0
03	De Otras Entidades Publicas				0	17.428.000	17.428.000	0	12.199.570	70,00	5.228.430	12.199.570	12.199.570	0
006	Del Servicio de Salud'				0	17.428.000	17.428.000	0	12.199.570	70,00	5.228.430	12.199.570	12.199.570	0
001	Atención Primaria Ley N° 19.378 Art. 49'				0	17.428.000	17.428.000	0	12.199.570	70,00	5.228.430	12.199.570	12.199.570	0

Formulario 0102

DOMINIO: DEPARTAMENTO DE SALUD

MUNICIPALIDAD LONGAVI
REGION SEPTIMA
TRIMESTRE SEGUNDOFecha: 09/07/2019
14:05 (JMC)

Pág. 1

**BALANCE DE EJECUCION PRESUPUESTARIA ACUMULADO
GASTOS AL 30/06/2019**

SubPrograma: 53 Acompañamiento Psicosocial

Clasificador		Presup.	Presup.	Obligación	Saldo	Deuda	
Sub	Item Asig SAsig	Denominación	Inicial (M\$)	Vigente (M\$)	Devengada (M\$)	Presupuestario (M\$)	Exigible (M\$)
21		C x P Gastos en Personal	0	11.993	3.280	8.713	0
	03	Otras Remuneraciones	0	11.993	3.280	8.713	0
	001	Honorarios a Suma Alzada – Personas Naturales	0	11.993	3.280	8.713	0
22		C x P Bienes y Servicios de Consumo	0	5.435	348	5.087	0
	04	Materiales de Uso o Consumo	0	335	168	167	0
	001	Materiales de Oficina	0	335	168	167	0
	05	Servicios Básicos	0	500	0	500	0
	006	Telefonía Celular	0	500	0	500	0
	08	Servicios Generales	0	4.600	180	4.420	0
	999	Otros	0	4.600	180	4.420	0
TOTALES			0	17.428	3.628	13.800	0



ILUSTRE MUNICIPALIDAD LONGAVI
DEPARTAMENTO DE SALUD
UNIDAD DE FINANZAS

RESUMEN BALANCE PRESUPUESTARIO 2º TRIMESTRE 2019 CECOSF VILLA LONGAVI

INGRESOS DEPARTAMENTO DE SALUD (EN MILES DE PESOS M\$)

SUBT.	DENOMINACION	PRES. INICIAL	PRES. VIGENTE	ING. PERCIB.	SALDO PRES.	PORC.
05	TRANSFERENCIAS CTES. (Atención Primaria Ley 19.378 Art. 49 .)	0	107.013	44.588	62.425	41,67%
15	SALDO INICIAL DE CAJA	0	3.460	3.460	0	100,00%
	SUBTOTAL	0	110.473	48.048	62.425	

GASTOS DEPARTAMENTO DE SALUD (EN MILES DE PESOS M\$)

SUBT.	DENOMINACION	PRES. INICIAL	PRES. VIGENTE	GTOS. DEV.	SALDO PRES.	PORC.
21.01	PERSONAL DE PLANTA	0	57.113	25.757	31.357	45,10%
21.02	PERSONAL A CONTRATA	0	0	0	0	#¡DIV/0!
21.03	OTRAS REMUNERACIONES	0	0	0	0	#¡DIV/0!
22	BIENES Y SERV. DE CONSUMO	0	43.200	6.278	36.922	14,53%
23	CXP PRESTACIONES DE SEGURIDAD SOCIAL	0	0	0	0	#¡DIV/0!
24	CXP TRANSFERENCIAS CORRIENTES	0	0	0	0	#¡DIV/0!
26	CXP OTROS GASTOS CORRIENTES	0	3.460	3.459	1	99,97%
29	ADQUISICION DE ACTIVOS NO FINANCIEROS	0	6.700	0	6.700	0,00%
34	DEUDA FLOTANTE	0	0	0	0	#¡DIV/0!
35	SALDO FINAL DE CAJA	0	0	0	0	#¡DIV/0!
	SUBTOTAL	0	110.473	35.494	74.980	

SALDO INGRESOS MENOS GASTOS PRESUPUESTARIOS M\$

12.554

GESTION PRESUPUESTARIO INGRESOS AL 30 DE JUNIO DE 2019

Cuenta Subr. Item Asig	Denominación	SP	CCOSTO	PRESUPUESTO		Vigente	Devengado		Saldo Presup.	PercibidoAcum	IngRealAcum	IngPorPerci
				Inicial	Modificaciones		Mensual	Acumulada %				
54: 54	Costos Villa Longavi			0	110.473.000	110.473.000	0	-44.588.430	62.424.570	44.588.430	44.588.430	0
	Deudores Presupuestarios			0	107.013.000	107.013.000	0	-44.588.430	62.424.570	44.588.430	44.588.430	0
05	C x C Transferencias Corrientes			0	107.013.000	107.013.000	0	-44.588.430	62.424.570	44.588.430	44.588.430	0
03	De Otras Entidades Públicas			0	107.013.000	107.013.000	0	-44.588.430	62.424.570	44.588.430	44.588.430	0
006	Del Servicio de Salud'			0	107.013.000	107.013.000	0	-44.588.430	62.424.570	44.588.430	44.588.430	0
001	Atención Primaria Ley N° 19.378 Art. 49'			0	107.013.000	107.013.000	0	-44.588.430	62.424.570	44.588.430	44.588.430	0
15	Saldo Inicial de Caja			0	3.460.000	3.460.000	0	0	0	0	0	0

**BALANCE DE EJECUCION PRESUPUESTARIA ACUMULADO
GASTOS AL 30/06/2019**

SubPrograma: 54 Cecosf Villa Longavi

Clasificador	Denominación	Presup. Inicial (M\$)	Presup. Vigente (M\$)	Obligación Devengada (M\$)	Saldo Presupuestario (M\$)	Deuda Exigible (M\$)
21	C x P Gastos en Personal	0	57.113	25.757	31.357	0
01	Personal de Planta	0	32.883	16.442	16.442	0
001	Sueldos y Sobresueldos	0	32.883	16.442	16.442	0
001	Sueldos base	0	32.883	16.442	16.442	0
02	Personal a Contrata	0	18.630	9.315	9.315	0
001	Sueldos y Sobresueldos	0	18.630	9.315	9.315	0
001	Sueldos base	0	18.630	9.315	9.315	0
03	Otras Remuneraciones	0	5.600	0	5.600	0
001	Honorarios a Suma Alzada – Personas Naturales	0	5.600	0	5.600	0
22	C x P Bienes y Servicios de Consumo	0	43.200	6.278	36.922	871
01	Alimentos y Bebidas	0	300	0	300	0
001	Para Personas	0	300	0	300	0
04	Materiales de Uso o Consumo	0	28.500	3.158	25.342	851
001	Materiales de Oficina	0	2.500	1.119	1.381	851
004	Productos Farmacéuticos	0	8.150	0	8.150	0
005	Materiales y Útiles Quirúrgicos	0	8.550	981	7.569	0
007	Materiales y Útiles de Aseo	0	4.000	1.057	2.943	0
009	Insumos, Repuestos y Accesorios Computacionales	0	2.500	0	2.500	0
010	Materiales para Mantenimiento y Reparaciones de Inmuebles	0	300	0	300	0
999	Otros	0	2.500	0	2.500	0
05	Servicios Básicos	0	5.800	2.376	3.424	19
001	Electricidad	0	4.000	1.388	2.612	0
002	Agua	0	1.500	988	512	19
007	Acceso a Internet	0	300	0	300	0
06	Mantenimiento y Reparaciones Edificaciones	0	1.400	0	1.400	0
001	Mantenimiento y Reparación de Edificaciones	0	1.400	0	1.400	0
08	Servicios Generales	0	6.000	744	5.256	0
999	Otros	0	6.000	744	5.256	0
12	Otros Gastos en Bienes y Servicios de Consumo	0	1.200	0	1.200	0
002	Gastos Menores	0	1.200	0	1.200	0
26	C x P Otros Gastos Corrientes	0	3.460	3.459	1	0
01	Devoluciones	0	3.460	3.459	1	0
29	C x P Adquisición de Activos no Financieros	0	6.700	0	6.700	0
05	Máquinas y Equipos	0	6.700	0	6.700	0
999	Otras	0	6.700	0	6.700	0

Formulario 0102

DOMINIO: DEPARTAMENTO DE SALUD

MUNICIPALIDAD LONGAVI
REGION SEPTIMA
TRIMESTRE SEGUNDO

Fecha: 09/07/2019
14:05 (JMC)
Pág. 2

**BALANCE DE EJECUCION PRESUPUESTARIA ACUMULADO
GASTOS AL 30/06/2019**

SubPrograma: 54 Cecosf Villa Longavi

Clasificador			Presup. Inicial (M\$)	Presup. Vigente (M\$)	Obligación Devengada (M\$)	Saldo Presupuestario (M\$)	Deuda Exigible (M\$)	
Sub	Item	Asig	SAsig	Denominación				
			TOTALES	0	110.473	35.494	74.980	871



ILUSTRE MUNICIPALIDAD LONGAVI
DEPARTAMENTO DE SALUD
UNIDAD DE FINANZAS

RESUMEN BALANCE PRESUPUESTARIO 2º TRIMESTRE 2019 REFORZAMIENTO PRAPS 2017 REINTEGROS

INGRESOS DEPARTAMENTO DE SALUD (EN MILES DE PESOS M\$)

SUBT.	DENOMINACION	PRES. INICIAL	PRES. VIGENTE	ING. PERCIB.	SALDO PRES.	PORC.
05	TRANSFERENCIAS CTES. (Atención Primaria Ley 19.378 Art. 49 .)	0	0	0	0	#¡DIV/0!
15	SALDO INICIAL DE CAJA	0	0	0	0	#¡DIV/0!
	SUBTOTAL	0	0	0	0	

GASTOS DEPARTAMENTO DE SALUD (EN MILES DE PESOS M\$)

SUBT.	DENOMINACION	PRES. INICIAL	PRES. VIGENTE	GTOS. DEV.	SALDO PRES.	PORC.
21.01	PERSONAL DE PLANTA	0	0	0	0	#¡DIV/0!
21.02	PERSONAL A CONTRATA	0	0	0	0	#¡DIV/0!
21.03	OTRAS REMUNERACIONES	0	0	0	0	#¡DIV/0!
22	BIENES Y SERV. DE CONSUMO	0	0	0	0	#¡DIV/0!
23	CXP PRESTACIONES DE SEGURIDAD SOCIAL	0	0	0	0	#¡DIV/0!
24	CXP TRANSFERENCIAS CORRIENTES	0	0	0	0	#¡DIV/0!
26	CXP OTROS GASTOS CORRIENTES	0	0	0	0	#¡DIV/0!
29	ADQUISICION DE ACTIVOS NO FINANCIEROS	0	0	0	0	#¡DIV/0!
34	DEUDA FLOTANTE	0	0	0	0	#¡DIV/0!
35	SALDO FINAL DE CAJA	0	0	0	0	#¡DIV/0!
	SUBTOTAL	0	0	0	0	

SALDO INGRESOS MENOS GASTOS PRESUPUESTARIOS M\$

0

GESTION PRESUPUESTARIO INGRESOS AL 30 DE JUNIO DE 2019

Cuenta	Subt	Item	Asig	Denominación	SP	CCOSTO	-----PRESUPUESTO-----	Inicial	Modificaciones	Vigente	Devengado Mensual	Devengado Acumulada %	Saldo Presup.	PerechidoAcum	IngRealAcum	IngPorPerci
--------	------	------	------	--------------	----	--------	-----------------------	---------	----------------	---------	-------------------	-----------------------	---------------	---------------	-------------	-------------

Formulario 0102

DOMINIO: DEPARTAMENTO DE SALUD

MUNICIPALIDAD LONGAVI
REGION SEPTIMA
TRIMESTRE SEGUNDO

Fecha: 09/07/2019
14:05 (JMC)

Pág. 1

**BALANCE DE EJECUCION PRESUPUESTARIA ACUMULADO
GASTOS AL 30/06/2019**

SubPrograma: 55 Apoyo a la Gestión (Reintegros)

Clasificador		Presup.	Presup.	Obligación	Saldo	Deuda
Sub Item Asig SAsig	Denominación	Inicial	Vigente	Devengada	Presupuestario	Exigible
		(M\$)	(M\$)	(M\$)	(M\$)	(M\$)
TOTALES		0	0	0	0	0



ILUSTRE MUNICIPALIDAD LONGAVI
DEPARTAMENTO DE SALUD
UNIDAD DE FINANZAS

RESUMEN BALANCE PRESUPUESTARIO 2° TRIMESTRE 2019 MISIONES DE ESTUDIOS

INGRESOS DEPARTAMENTO DE SALUD (EN MILES DE PESOS M\$)

SUBT.	DENOMINACION	PRES. INICIAL	PRES. VIGENTE	ING. PERCIB.	SALDO PRES.	PORC.
05	TRANSFERENCIAS CTES. (Atención Primaria Ley 19.378 Art. 49 .)	0	7.292	0	7.292	0,00%
15	SALDO INICIAL DE CAJA	0	0	0	0	# DIV/0
	SUBTOTAL	0	7.292	0	7.292	

GASTOS DEPARTAMENTO DE SALUD (EN MILES DE PESOS M\$)

SUBT.	DENOMINACION	PRES. INICIAL	PRES. VIGENTE	GTOS. DEV.	SALDO PRES.	PORC.
21.01	PERSONAL DE PLANTA	0	0	0	0	# DIV/0
21.02	PERSONAL A CONTRATA	0	7.292	7.292	0	100,00%
21.03	OTRAS REMUNERACIONES	0	0	0	0	# DIV/0
22	BIENES Y SERV. DE CONSUMO	0	0	0	0	# DIV/0
23	CXP PRESTACIONES DE SEGURIDAD SOCIAL	0	0	0	0	# DIV/0
24	CXP TRANSFERENCIAS CORRIENTES	0	0	0	0	# DIV/0
26	CXP OTROS GASTOS CORRIENTES	0	0	0	0	# DIV/0
29	ADQUISICION DE ACTIVOS NO FINANCIEROS	0	0	0	0	# DIV/0
34	DEUDA FLOTANTE	0	0	0	0	# DIV/0
35	SALDO FINAL DE CAJA	0	0	0	0	# DIV/0
	SUBTOTAL	0	7.292	7.292	0	

SALDO INGRESOS MENOS GASTOS PRESUPUESTARIOS M\$

-7.292

GESTION PRESUPUESTARIO INGRESOS AL 30 DE JUNIO DE 2019

Cuenta Subt Item Asig	Denominación	SP	CCOSTO	PRESUPUESTO			Devenido Mensual	Devenido Acumulada	%	Saldo Presup.	PercibidoAcum	IngRealAcum	IngPorPerci
				Inicial	Modificaciones	Vigente							
56: Misiones de Estudio													
05	Deudores Presupuestarios			0	7.292.000	7.292.000	0	0	0,00	7.292.000	0	0	0
	C. x C Transferencias Corrientes			0	7.292.000	7.292.000	0	0	0,00	7.292.000	0	0	0
03	De Otras Entidades Publicas			0	7.292.000	7.292.000	0	0	0,00	7.292.000	0	0	0
006	Del Servicio de Salud			0	7.292.000	7.292.000	0	0	0,00	7.292.000	0	0	0
001	Atención Primaria Ley N° 19.378 Art. 49			0	7.292.000	7.292.000	0	0	0,00	7.292.000	0	0	0

Formulario 0102

DOMINIO: DEPARTAMENTO DE SALUD

MUNICIPALIDAD LONGAVI
REGION SEPTIMA
TRIMESTRE SEGUNDOFecha: 09/07/2019
14:06 (JMC)

Pág. 1

**BALANCE DE EJECUCION PRESUPUESTARIA ACUMULADO
GASTOS AL 30/06/2019**

SubPrograma: 56 Misiones de Estudio

Clasificador Sub Item Asig SAsig	Denominación	Presup. Inicial (MS)	Presup. Vigente (MS)	Obligación Devengada (MS)	Saldo Presupuestario (MS)	Deuda Exigible (MS)
21	C x P Gastos en Personal	0	7.292	7.292	0	0
02	Personal a Contrata	0	7.292	7.292	0	0
001	Sueldos y Sobresueldos	0	7.292	7.292	0	0
001	Sueldos base	0	7.292	7.292	0	0
TOTALES		0	7.292	7.292	0	0



ILUSTRE MUNICIPALIDAD LONGAVI
DEPARTAMENTO DE SALUD
UNIDAD DE FINANZAS

RESUMEN BALANCE PRESUPUESTARIO 2° TRIMESTRE 2019 CONVENIO MANTENIMIENTO INFRAESTRUCTURA

INGRESOS DEPARTAMENTO DE SALUD (EN MILES DE PESOS M\$)

SUBT.	DENOMINACION	PRES. INICIAL	PRES. VIGENTE	ING. PERCIB.	SALDO PRES.	PORC.
05	TRANSFERENCIAS CTES. (Atención Primaria Ley 19.378 Art. 49 .)	0	6.877	4.814	2.063	70.00%
15	SALDO INICIAL DE CAJA	0	112	112	0	100.00%
	SUBTOTAL	0	6.989	4.926	2.063	

GASTOS DEPARTAMENTO DE SALUD (EN MILES DE PESOS M\$)

SUBT.	DENOMINACION	PRES. INICIAL	PRES. VIGENTE	GTOS. DEV.	SALDO PRES.	PORC.
21.01	PERSONAL DE PLANTA	0	0	0	0	#¡DIV/0!
21.02	PERSONAL A CONTRATA	0	0	0	0	#¡DIV/0!
21.03	OTRAS REMUNERACIONES	0	0	0	0	#¡DIV/0!
22	BIENES Y SERV. DE CONSUMO	0	3.700	0	3.700	0.00%
23	CXP PRESTACIONES DE SEGURIDAD SOCIAL	0	0	0	0	#¡DIV/0!
24	CXP TRANSFERENCIAS CORRIENTES	0	0	0	0	#¡DIV/0!
26	CXP OTROS GASTOS CORRIENTES	0	112	111	1	99.11%
29	ADQUISICION DE ACTIVOS NO FINANCIEROS	0	3.177	0	3.177	0.00%
34	DEUDA FLOTANTE	0	0	0	0	#¡DIV/0!
35	SALDO FINAL DE CAJA	0	0	0	0	#¡DIV/0!
	SUBTOTAL	0	6.989	111	6.878	

SALDO INGRESOS MENOS GASTOS PRESUPUESTARIOS M\$

4.815

GESTION PRESUPUESTARIO INGRESOS AL 30 DE JUNIO DE 2019

Cuenta	Subr Item Asig	Denominación	SP	CCOSTO	PRESUPUESTO			Vigente	Devengado		Saldo	Presup.	PercibidoAcum	IngRealAcum	IngPorPerci
					Inicial	Modificaciones			Mensual	Acumulada					
57: 57 Mantenimiento Infraestructura															
		Deudores Presupuestarios			0	6.989.000		6.989.000	0	4.813.851	68,00	2.063.149	4.813.851	4.813.851	0
05		C x C Transferencias Corrientes			0	6.877.000		6.877.000	0	4.813.851	70,00	2.063.149	4.813.851	4.813.851	0
03		De Otras Entidades Publicas			0	6.877.000		6.877.000	0	4.813.851	70,00	2.063.149	4.813.851	4.813.851	0
006		Del Servicio de Salud			0	6.877.000		6.877.000	0	4.813.851	70,00	2.063.149	4.813.851	4.813.851	0
001		Atención Primaria Ley N° 19.378 Art. 49			0	6.877.000		6.877.000	0	4.813.851	70,00	2.063.149	4.813.851	4.813.851	0
15		Saldo Inicial de Caja			0	112.000		112.000	0	0	0,00	0	0	0	0

**BALANCE DE EJECUCION PRESUPUESTARIA ACUMULADO
GASTOS AL 30/06/2019**

SubPrograma: 57 Mantenimiento Infraestructura

Clasificador		Presup.	Presup.	Obligación	Saldo	Deuda			
Sub	Item	Asig	SAsig	Denominación	Inicial (M\$)	Vigente (M\$)	Devengada (M\$)	Presupuestario (M\$)	Exigible (M\$)
22				C x P Bienes y Servicios de Consumo	0	3.700	0	3.700	0
	04			Materiales de Uso o Consumo	0	200	0	200	0
		005		Materiales y Útiles Quirúrgicos	0	200	0	200	0
	06			Mantenimiento y Reparaciones	0	3.500	0	3.500	0
		001		Mantenimiento y Reparación de Edificaciones	0	3.500	0	3.500	0
26				C x P Otros Gastos Corrientes	0	112	111	1	0
	01			Devoluciones	0	112	111	1	0
29				C x P Adquisición de Activos no Financieros	0	3.177	0	3.177	0
	04			Mobiliario y Otros	0	1.900	0	1.900	0
	05			Máquinas y Equipos	0	477	0	477	0
		999		Otras	0	477	0	477	0
	06			Equipos Informáticos	0	800	0	800	0
		001		Equipos Computacionales y Periféricos	0	800	0	800	0
TOTALES					0	6.989	111	6.878	0



ILUSTRE MUNICIPALIDAD LONGAVI
DEPARTAMENTO DE SALUD
UNIDAD DE FINANZAS

RESUMEN BALANCE PRESUPUESTARIO 2º TRIMESTRE 2019 CONVENIO ODONTOLOGICO HOMBRES ESCASOS RECURSOS

INGRESOS DEPARTAMENTO DE SALUD (EN MILES DE PESOS M\$)

SUBT.	DENOMINACION	PRES. INICIAL	PRES. VIGENTE	ING. PERCIB.	SALDO PRES.	PORC.
05	TRANSFERENCIAS CTES. (Atención Primaria Ley 19.378 Art. 49 .)	0	0	0	0	#¡DIV/0!
15	SALDO INICIAL DE CAJA	0	0	0	0	#¡DIV/0!
	SUBTOTAL	0	0	0	0	

GASTOS DEPARTAMENTO DE SALUD (EN MILES DE PESOS M\$)

SUBT.	DENOMINACION	PRES. INICIAL	PRES. VIGENTE	GTOS. DEV.	SALDO PRES.	PORC.
21.01	PERSONAL DE PLANTA	0	0	0	0	#¡DIV/0!
21.02	PERSONAL A CONTRATA	0	0	0	0	#¡DIV/0!
21.03	OTRAS REMUNERACIONES	0	0	0	0	#¡DIV/0!
22	BIENES Y SERV. DE CONSUMO	0	0	0	0	#¡DIV/0!
23	CXP PRESTACIONES DE SEGURIDAD SOCIAL	0	0	0	0	#¡DIV/0!
24	CXP TRANSFERENCIAS CORRIENTES	0	0	0	0	#¡DIV/0!
26	CXP OTROS GASTOS CORRIENTES	0	0	0	0	#¡DIV/0!
29	ADQUISICION DE ACTIVOS NO FINANCIEROS	0	0	0	0	#¡DIV/0!
34	DEUDA FLOTANTE	0	0	0	0	#¡DIV/0!
35	SALDO FINAL DE CAJA	0	0	0	0	#¡DIV/0!
	SUBTOTAL	0	0	0	0	

SALDO INGRESOS MENOS GASTOS PRESUPUESTARIOS MS

0

GESTION PRESUPUESTARIO INGRESOS AL 30 DE JUNIO DE 2019

Cuenta	Subr. Item	Asig	Denominación	SP	CCOSTO	-----PRESUPUESTO-----	Inicial	Modificaciones	Vigente	Devengado Mensual	Devengado Acumulada %	Saldo Presup.	PercibidoAcum	IngRealAcum	IngPorPerci
--------	------------	------	--------------	----	--------	-----------------------	---------	----------------	---------	-------------------	-----------------------	---------------	---------------	-------------	-------------

Formulario 0102

DOMINIO: DEPARTAMENTO DE SALUD

MUNICIPALIDAD LONGAVI
REGION SEPTIMA
TRIMESTRE SEGUNDO

Fecha: 09/07/2019
14:06 (JMC)

Pág. 1

**BALANCE DE EJECUCION PRESUPUESTARIA ACUMULADO
GASTOS AL 30/06/2019**

SubPrograma: 58 Odontologico Hombres Escasos Recursos 20

Clasificador			Presup. Inicial (M\$)	Presup. Vigente (M\$)	Obligación Devengada (M\$)	Saldo Presupuestario (M\$)	Deuda Exigible (M\$)	
Sub	Item	Asig	SAsig	Denominación				
				TOTALES	0	0	0	0



ILUSTRE MUNICIPALIDAD LONGAVI
DEPARTAMENTO DE SALUD
UNIDAD DE FINANZAS

RESUMEN BALANCE PRESUPUESTARIO 2° TRIMESTRE 2019 CONVENIO APOYO BRECHA -CESFAM-

INGRESOS DEPARTAMENTO DE SALUD (EN MILES DE PESOS M\$)

SUBT.	DENOMINACION	PRES. INICIAL	PRES. VIGENTE	ING. PERCIB.	SALDO PRES.	PORC.
05	TRANSFERENCIAS CTES. (Atención Primaria Ley 19.378 Art. 49 .)	0	0	0	0	# DIV/0
15	SALDO INICIAL DE CAJA	0	98	98	0	100,00%
	SUBTOTAL	0	98	98	0	

GASTOS DEPARTAMENTO DE SALUD (EN MILES DE PESOS M\$)

SUBT.	DENOMINACION	PRES. INICIAL	PRES. VIGENTE	GTOS. DEV.	SALDO PRES.	PORC.
21.01	PERSONAL DE PLANTA	0	0	0	0	# DIV/0
21.02	PERSONAL A CONTRATA	0	0	0	0	# DIV/0
21.03	OTRAS REMUNERACIONES	0	0	0	0	# DIV/0
22	BIENES Y SERV. DE CONSUMO	0	0	0	0	# DIV/0
23	CXP PRESTACIONES DE SEGURIDAD SOCIAL	0	0	0	0	# DIV/0
24	CXP TRANSFERENCIAS CORRIENTES	0	0	0	0	# DIV/0
26	CXP OTROS GASTOS CORRIENTES	0	98	97	1	98,98%
29	ADQUISICION DE ACTIVOS NO FINANCIEROS	0	0	0	0	# DIV/0
34	DEUDA FLOTANTE	0	0	0	0	# DIV/0
35	SALDO FINAL DE CAJA	0	0	0	0	# DIV/0
	SUBTOTAL	0	98	97	1	

SALDO INGRESOS MENOS GASTOS PRESUPUESTARIOS M\$

1

GESTION PRESUPUESTARIO INGRESOS AL 30 DE JUNIO DE 2019

Cuenta	Sube Item Asig	Denominación	SP	CCOSTO	-----PRESUPUESTO-----			Devengado Mensual	Devengado Acumulada %	Saldo Presup.	PercibidoAcum	IngRealAcum	IngPorPerci
					Inicial	Modificaciones	Vigente						
59: 59 Apoyo Brecha - Cesfam -													
Deudores Presupuestamos													
15		Saldo Inicial de Caja		0	98 000	98 000	0	0	0,00	0	0	0	0
				0	98 000	98 000	0	0	0,00	0	0	0	0

Formulario 0102

DOMINIO: DEPARTAMENTO DE SALUD

MUNICIPALIDAD LONGAVI
REGION SEPTIMA
TRIMESTRE SEGUNDOFecha: 09/07/2019
14:06 (JMC)

Pág. 1

**BALANCE DE EJECUCION PRESUPUESTARIA ACUMULADO
GASTOS AL 30/06/2019**

SubPrograma: 59 Apoyo Brecha - Cesfam -

Clasificador		Presup.	Presup.	Obligación	Saldo	Deuda	
Sub	Item Asig SAsig	Denominación	Inicial (M\$)	Vigente (M\$)	Devengada (M\$)	Presupuestario (M\$)	Exigible (M\$)
26		C x P Otros Gastos Corrientes	0	98	97	1	0
	01	Devoluciones	0	98	97	1	0
TOTALES			0	98	97	1	0



ILUSTRE MUNICIPALIDAD LONGAVI
DEPARTAMENTO DE SALUD
UNIDAD DE FINANZAS

RESUMEN BALANCE PRESUPUESTARIO 2º TRIMESTRE 2019 CONVENIO APOYO BRECHA - SAPU -

INGRESOS DEPARTAMENTO DE SALUD (EN MILES DE PESOS M\$)

SUBT.	DENOMINACION	PRES. INICIAL	PRES. VIGENTE	ING. PERCIB.	SALDO PRES.	PORC.
05	TRANSFERENCIAS CTES. (Atención Primaria Ley 19.378 Art. 49 .)	0	0	0	0	#¡DIV/0!
15	SALDO INICIAL DE CAJA	0	5	5	0	100.00%
	SUBTOTAL	0	5	5	0	

GASTOS DEPARTAMENTO DE SALUD (EN MILES DE PESOS M\$)

SUBT.	DENOMINACION	PRES. INICIAL	PRES. VIGENTE	GTOS. DEV.	SALDO PRES.	PORC.
21.01	PERSONAL DE PLANTA	0	0	0	0	#¡DIV/0!
21.02	PERSONAL A CONTRATA	0	0	0	0	#¡DIV/0!
21.03	OTRAS REMUNERACIONES	0	0	0	0	#¡DIV/0!
22	BIENES Y SERV. DE CONSUMO	0	0	0	0	#¡DIV/0!
23	CXP PRESTACIONES DE SEGURIDAD SOCIAL	0	0	0	0	#¡DIV/0!
24	CXP TRANSFERENCIAS CORRIENTES	0	0	0	0	#¡DIV/0!
26	CXP OTROS GASTOS CORRIENTES	0	5	5	0	100.00%
29	ADQUISICION DE ACTIVOS NO FINANCIEROS	0	0	0	0	#¡DIV/0!
34	DEUDA FLOTANTE	0	0	0	0	#¡DIV/0!
35	SALDO FINAL DE CAJA	0	0	0	0	#¡DIV/0!
	SUBTOTAL	0	5	5	0	

SALDO INGRESOS MENOS GASTOS PRESUPUESTARIOS M\$

0

GESTION PRESUPUESTARIO INGRESOS AL 30 DE JUNIO DE 2019

Cuenta	Subt	Item	Asig	Denominación	SP COSTO		-----PRESUPUESTO-----		Devenido Mensual	Devenido Acumulada	%	Saldo Presup.	PerchidoAcum	IngRealAcum	IngPorPerci
					Inicial	Modificaciones	Vigente								
60: 60 Apoyo Brecha - Sapu -															
				Deudores Presupuestarios	0	5.000	5.000		0	0	0,00	0	0	0	0
15				Saldo Inicial de Caja	0	5.000	5.000		0	0	0,00	0	0	0	0

Formulario 0102

DOMINIO: DEPARTAMENTO DE SALUD

MUNICIPALIDAD LONGAVI
REGION SEPTIMA
TRIMESTRE SEGUNDO

Fecha: 09/07/2019
14:06 (JMC)
Pag. 1

**BALANCE DE EJECUCION PRESUPUESTARIA ACUMULADO
GASTOS AL 30/06/2019**

SubPrograma: 60 Apoyo Brecha - Sapu -

Clasificador			Presup.	Presup.	Obligación	Saldo	Deuda
Sub Item Asig SAsig	Denominación		Inicial	Vigente	Devengada	Presupuestario	Exigible
			(MS)	(MS)	(MS)	(MS)	(MS)
26	C x P Otros Gastos Corrientes		0	5	5	0	0
01	Devoluciones		0	5	5	0	0
TOTALES			0	5	5	0	0



ILUSTRE MUNICIPALIDAD LONGAVI
DEPARTAMENTO DE SALUD
UNIDAD DE FINANZAS

RESUMEN BALANCE PRESUPUESTARIO 2º TRIMESTRE 2019 CONVENIO APOYO A LA GESTION PRAPS

INGRESOS DEPARTAMENTO DE SALUD (EN MILES DE PESOS M\$)

SUBT.	DENOMINACION	PRES. INICIAL	PRES. VIGENTE	ING. PERCIB.	SALDO PRES.	PORC.
05	TRANSFERENCIAS CTES. (Atención Primaria Ley 19.378 Art. 49 .)	0	0	0	0	#¡DIV/0!
15	SALDO INICIAL DE CAJA	0	0	0	0	#¡DIV/0!
	SUBTOTAL	0	0	0	0	

GASTOS DEPARTAMENTO DE SALUD (EN MILES DE PESOS M\$)

SUBT.	DENOMINACION	PRES. INICIAL	PRES. VIGENTE	GTOS. DEV.	SALDO PRES.	PORC.
21.01	PERSONAL DE PLANTA	0	0	0	0	#¡DIV/0!
21.02	PERSONAL A CONTRATA	0	0	0	0	#¡DIV/0!
21.03	OTRAS REMUNERACIONES	0	0	0	0	#¡DIV/0!
22	BIENES Y SERV. DE CONSUMO	0	0	0	0	#¡DIV/0!
23	CXP PRESTACIONES DE SEGURIDAD SOCIAL	0	0	0	0	#¡DIV/0!
24	CXP TRANSFERENCIAS CORRIENTES	0	0	0	0	#¡DIV/0!
26	CXP OTROS GASTOS CORRIENTES	0	0	0	0	#¡DIV/0!
29	ADQUISICION DE ACTIVOS NO FINANCIEROS	0	0	0	0	#¡DIV/0!
34	DEUDA FLOTANTE	0	0	0	0	#¡DIV/0!
35	SALDO FINAL DE CAJA	0	0	0	0	#¡DIV/0!
	SUBTOTAL	0	0	0	0	

SALDO INGRESOS MENOS GASTOS PRESUPUESTARIOS M\$

0

GESTION PRESUPUESTARIO INGRESOS AL 30 DE JUNIO DE 2019

Cuenta	Sub Item	Asig	Denominación	SP	CCOSTO	-----PRESUPUESTO-----	Inicial	Modificaciones	Vigente	Devengado Mensual	Devengado Acumulada %	Saldo Presup.	PercibidoAcum	IngRealAcum	IngPorPerci
--------	----------	------	--------------	----	--------	-----------------------	---------	----------------	---------	-------------------	-----------------------	---------------	---------------	-------------	-------------

Formulario 0102

DOMINIO: DEPARTAMENTO DE SALUD

MUNICIPALIDAD LONGAVI
REGION SEPTIMA
TRIMESTRE SEGUNDO

Fecha: 09/07/2019
14:06 (JMC)

Pág. 1

**BALANCE DE EJECUCION PRESUPUESTARIA ACUMULADO
GASTOS AL 30/06/2019**

SubPrograma: 61 Apoyo a la Gestión-Praps 2017

Clasificador		Presup.	Presup.	Obligación	Saldo	Deuda
Sub Item Asig SAsig	Denominación	Inicial	Vigente	Devengada	Presupuestario	Exigible
		(M\$)	(M\$)	(M\$)	(M\$)	(M\$)
TOTALES		0	0	0	0	0

ORD. N°: 325 / 2019

ANT.: Correo electrónico del 5 de julio, solicita informe trimestral

MAT.: Envía Informe trimestral al 30 de julio de 2019

FECHA:

PARA : HECTOR FRANCISCO MUÑOZ DAZA
DIRECTOR CONTROL INTERNO

DE : CARLOS SAN MARTIN PRADO
DIRECTOR DEPARTAMENTO DE EDUCACIÓN

Junto con saludarle, y en virtud a lo solicitado mediante correo electrónico adjunto remito a Ud. balance trimestral (abril, mayo y junio), balance de ejecución presupuestaria, deuda exigible y certificados correspondientes al mes de junio de 2019 del Departamento de Educación.

Se adjuntan 10 copias físicas debidamente firmadas.

Sin otro particular, le saluda atentamente a Ud.

A. Hernández/X. Fuentealba

Distribución:

- Indicada
- Archivo Oficina de Partes D.A.E.M
- Unidad Finanzas Daem



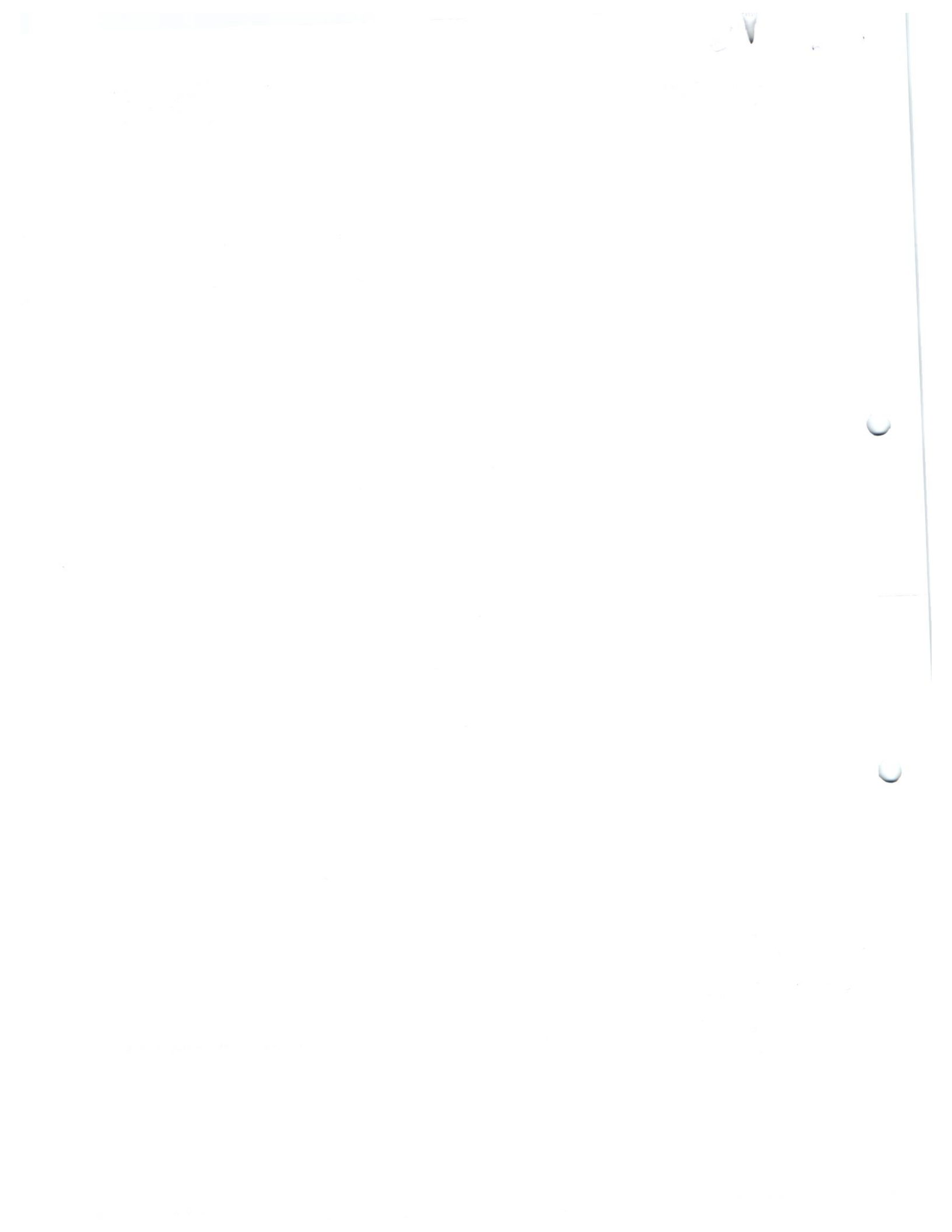

Ref.: ART 29° Letra d) Ley N° 18.695.
Cotizaciones Previsionales.

Longaví, 10 de Julio de 2019

CERTIFICADO

Carlos San Martín Prado, Director del Departamento de Educación Municipal de Longaví, quien suscribe, certifica, que este Departamento se encuentra al día en el pago de Cotizaciones Previsionales, Retenciones Voluntarias y Retenciones Tributarias

Lo anterior según lo establecido en el art. 29° letra d) de la ley N° 18.695 Orgánica Constitucional de Municipalidades, para efectos de contraloría interna.

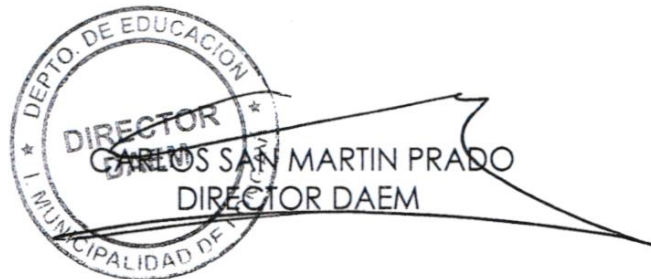

A. Hernández / X. Fuentealba / xfp

Ref. : Art. 27° letra c) Ley N° 18.695.
Pasivos Acumulados.

Longaví, 10 de Julio de 2019

CERTIFICADO

La Coordinadora de la I. Municipalidad de Longaví - Depto. Educación, certifica que este Departamento de Educación registraba el siguiente pasivo acumulado al día 30 de Junio de 2019.

CONTABLE

DEUDA EXIGIBLE (DECRETOS DE PAGO EMITIDOS)	ANEXO N° 1	BALANCE DE EJECUCION PRESUPUESTARIA	M\$ 113.777
ORDENES DE COMPRA EMITIDAS	ANEXO N° 2	BALANCE DE EJECUCION PRESUPUESTARIA	M\$ 196.783
FACTURAS DE COMPRA NO CONTABILIZADAS	ANEXO N° 3	BALANCE DE EJECUCION PRESUPUESTARIA	M\$ 67.961
TOTAL PASIVO ACUMULADO		M\$	378.521

Lo anterior según lo establecido en el art. 27° letra c) de la ley N° 18.695
Orgánica Constitucional de Municipalidades.

A.Hernández/xfp



Ximena Fuentealba Parra
Finanzas DAEM

ANEXO N° 1
DEUDA Exigible
(DECRETOS DE PAGO EMITIDOS AL 30/06/2019)

CUENTA	DENOMINACIÓN	MONTO M\$
2152201	Alimentos y Bebidas	1.462
2152204001	Materiales de Oficina	2.925
2152204002	Textos y Otros Materiales de Enseñanza	11.444
2152204007	Materiales y útiles de Aseo	3.206
2152204009	Insumos, repuestos y accesorios computacionales	5.355
2152204010	Materiales para reparación y mantención de inmueble	1.071
2152204999	Otros bienes de uso y de consumo	70
2152205002	Agua	387
2152205003	Gas	156
2152205007	Acceso a internet	74
2152205005	Telefonía	443
2152206	Mantenimiento y Reparación de Edificaciones	1.684
2152208	Servicios Generales	875
21522011	servicios técnicos y profesionales	74.227
2153407	deuda flotante	952
2152904	Mobiliario y Otros	9.187
2152906	Equipos Informáticos	259
Total Deuda Exigible		113.777



Ximena Fuentealba Parra
Ximena Fuentealba Parra
Finanzas DAEM

A. Hernández/xfp
A. Hernández/xfp

ANEXO N° 2
(ORDENES DE COMPRA EMITIDAS AL 30/06/2019)

CUENTA	DENOMINACIÓN	MONTO M\$
2152201	Alimentos y Bebidas	3.516
2152202	Textiles vestuario y calzado	10.023
2152203	combustibles y lubricantes	11.659
2152204001	Materiales de Oficina	3.630
2152204002	Textos y Otros Materiales de Enseñanza	15.065
2152204003	Productos químicos	7
2152204007	Materiales y útiles de Aseo	6.869
2152204009	Insumos, repuestos y accesorios computacionales	9.921
2152204010	Materiales para reparación y mantención de inmueble	10.468
2152204012	Otros Materiales, Repuestos y útiles Diversos	15
2152204015	Productos agropecuarios	476
2152204999	otros	412
2152205003	Gas	823
2152206	Mantenimiento y Reparaciones	24.236
2152208	Servicios Generales	85.844
2152211	Servicios técnicos y financieros	4.471
2152212	Otros gastos en Bienes y Servicios de Consumo	35
2152401	Transferencias corrientes al sector privado	56
2152904	Mobiliario y Otros	3.198
2152905	Máquinas y equipos	170
2152906	Equipos Informáticos	5.889
TOTAL		196.783

A.Hernández/xfp



Ximena Fuentealba Parra
Finanzas DAEM



Obligaciones Pendientes mediante órdenes de Compra Individualizada por Proveedor

Obligación	Cuenta	S P	C.COS TO	Denominación	Rut	Proveedor	Monto \$
18-649	21522030 01001	1	80010 1	Combustible Vehículos D.A.E.M.	76.167.223-1	DISTRIBUIDORA DE COMBUSTIBLES TRANSPORTES MINIMARKET Y OTROS	10.415.180
18-980	21522060 01	1	80010 1	Mantenimiento y Reparación de Edificaciones		MENDOZA MENDOZA CRISTIAN ALBERTO	4.046.000
18-842	21522010 01001	1	80032 3	Alimentación		BRIONES ARAICE LUIS ALBERTO	1.149.985
18-773	21522060 01	1	80010 1	Mantenimiento y Reparación de Edificaciones		RUIZ VASQUEZ HERMAN ANDRES	1.142.400
18-24	21522030 01001	1	80010 1	Combustible Vehículos D.A.E.M.	76.229.066-9	ESTACION DE SERVICIOS CRISTIAN GARCES NORAMBUENA E.I.R.L.	956.155
18-297	21522040 07003	1	80032 3	Material Aseo	76.222.484-4	SUPERGIGANTE COMERCIAL AQUILES BARRA MEN	890.096
18-790	21522040 07003	1	80032 7	Material Aseo	76.222.484-4	SUPERGIGANTE COMERCIAL AQUILES BARRA MEN	810.628
18-587	21522040 10001	1	80032 8	Mantención Escuelas de la Comuna Ley 19.534		SANTANDER KRAMM JOSE VICTOR	721.250
18-141	21522040 07003	1	80030 4	Material Aseo	76.222.484-4	SUPERGIGANTE COMERCIAL AQUILES BARRA MEN	649.645
18-391	21522040 07003	1	80032 0	Material Aseo	76.222.484-4	SUPERGIGANTE COMERCIAL AQUILES BARRA MEN	560.550
18-592	21529060 01001	1	80010 1	Equipos Computacionales y Periféricos	76.095.909-K	COMERCIAL SYBCOM LTDA	529.431
18-531	21522040 07003	1	80031 8	Material Aseo	77.012.870-6	COMERCIAL RED OFFICE LIMITADA	520.824
18-941	21522040 15	1	80033 0	Productos Agropecuarios y Forestales	76.789.712-K	AGRICOLA PINO HACHADO SPA	476.000
18-921	21522040 07003	1	80031 1	Material Aseo	76.222.484-4	SUPERGIGANTE COMERCIAL AQUILES BARRA MEN	456.674
18-166	21522040 07003	1	80030 8	Material Aseo	76.222.484-4	SUPERGIGANTE COMERCIAL AQUILES BARRA MEN	442.383
18-109	21522040 07003	1	80032 8	Material Aseo	76.222.484-4	SUPERGIGANTE COMERCIAL AQUILES BARRA MEN	415.631
18-712	21529060 01001	1	80010 1	Equipos Computacionales y Periféricos	89.912.300-K	INGENIERIA Y CONSTRUCCION RICARDO RODRIGUEZ Y CIA. LTDA.	398.029
18-	21522040	1	80031	Material Aseo	76.222.484-4	SUPERGIGANTE COMERCIAL	327.564

138	07003	0				AQUILES BARRA MEN	
18-171	21522040 07003	1	80030 5	Material Aseo	76.222.484-4	SUPERGIGANTE COMERCIAL AQUILES BARRA MEN	324.573
18-200	21522030 01001	1	80010 1	Combustible Vehículos D.A.E.M.	76.229.066-9	ESTACION DE SERVICIOS CRISTIAN GARCES NORAMBUENA E.I.R.L.	287.985
18-3	21522110 02000	1	80010 1	Cursos Capacitación	69.265.990-2	ASOCIACION CHILENA DE MUNICIPALIDADES	250.000
18-821	21529060 01001	1	80010 1	Equipos Computacionales y Periféricos	89.912.300-K	INGENIERIA Y CONSTRUCCION RICARDO RODRIGUEZ Y CIA. LTDA.	242.897
18-774	21522040 07003	1	80032 9	Material Aseo	78.906.980-8	COMERCIAL MUÑOZ Y CIA LTDA	205.824
18-785	21522049 99003	1	80010 1	Otros bienes de uso y de consumo.		ALDAY RODRIGUEZ RODRIGO ANDRES	163.611
18-978	21522119 99003	1	80010 1	Servicios Técnicos y Profesionales DAEM		ORO SOTO LIZA	133.333
18-789	21522040 07003	1	80032 9	Material Aseo	78.906.980-8	COMERCIAL MUÑOZ Y CIA LTDA	126.639
18-934	21522089 99008	1	80030 7	Otros Servicios Generales	76.785.508-7	SERVICIOS INTEGRALES ANGAMA LTDA	105.297
18-965	21522049 99003	1	80010 1	Otros bienes de uso y de consumo.		MUÑOZ MORALES LUIS ANDRES	102.638
18-936	21522040 01001	1	80010 1	Material Oficina		MUÑOZ MORALES LUIS ANDRES	82.170
18-806	21522040 09002	1	80010 1	Insumos Computacionales	76.020.963-5	INVERSIONES TECNOLOGICAS S.A.	72.086
18-140	21522010 01001	1	80032 3	Alimentación		BRIONES ARAICE LUIS ALBERTO	57.628
8-406	21522120 02001	1	80010 1	Gastos Menores D.A.E.M.		ESPINOZA NAVARRO JUAN CARLOS	28.554
18-943	21522049 99003	1	80010 1	Otros bienes de uso y de consumo.		BAUERLE ORTEGA NARABIA	24.000
18-806	21522040 12002	1	80010 1	Otros Materiales, Repuestos y útiles diversos	76.020.963-5	INVERSIONES TECNOLOGICAS S.A.	14.738
8-573	21522120 02001	1	80010 1	Gastos Menores D.A.E.M.		FUENTEALBA PARRA XIMENA DEL PILAR	6.362
18-964	21522060 01	1	80030 2 9	Mantenimiento y Reparación de Edificaciones		MENDOZA MENDOZA CRISTIAN ALBERTO	11.900.000
18-969	21522060 01	1	80030 2 9	Mantenimiento y Reparación de Edificaciones		RUIZ VASQUEZ HERMAN ANDRES	5.997.600
18-56	21522020 02004	1	80030 2 4	Vestuario, Accesorios y Prendas Diversas S.E.P.	96.781.350-8	EDENRED CHILE S.A.	5.725.995
18-	21522020	1	80030	Vestuario, Accesorios	76.463.484-5	CARLOS REVECO HERNANDEZ	4.217.360

939	02004	2	4	y Prendas Diversas S.E.P.		E.I.R.L.	
18-892	21522040 09005	1 2	80031 1	Insumos Computacionales		MUÑOZ MORALES LUIS ANDRES	3.403.400
18-740	21529040 03	1 2	80030 9	Muebles y Otros	76.369.344-9	MUEBLES SANTIAGO SPA	2.359.577
18-919	21529060 01004	1 2	80030 5	Equipos Computacionales y Periféricos	76.095.909-K	COMERCIAL SYBCOM LTDA	1.764.413
18-283	21522040 09005	1 2	80030 7	Insumos Computacionales		MUÑOZ MORALES LUIS ANDRES	1.353.078
18-311	21529060 01004	1 2	80030 7	Equipos Computacionales y Periféricos	76.389.113-5	SOCIEDAD DE INVERSIONES TEKNOX S.A.	1.328.597
18-334	21522040 02005	1 2	80031 5	Material de Enseñanza		MUÑOZ MORALES LUIS ANDRES	1.252.819
18-334	21522040 01005	1 2	80031 5	Material Oficina		MUÑOZ MORALES LUIS ANDRES	1.157.327
18-904	21522040 02005	1 2	80033 0	Material de Enseñanza	76.508.234-K	COMERCIAL ENERFIT	1.146.221
18-966	21522089 99005	1 2	80032 6	Otros Servicios Generales		MUÑOZ BIZAMA SERGIO	1.125.600
18-747	21529060 01004	1 2	80032 4	Equipos Computacionales y Periféricos	76.095.909-K	COMERCIAL SYBCOM LTDA	1.064.526
18-664	21522040 09005	1 2	80031 8	Insumos Computacionales		MUÑOZ MORALES LUIS ANDRES	1.041.298
18-739	21522040 02005	1 2	80030 9	Material de Enseñanza		MUÑOZ MORALES LUIS ANDRES	999.997
18-720	21522040 02005	1 2	80032 1	Material de Enseñanza	96.579.290-2	COMERCIAL BOOKS AND BITS LIMITADA	997.080
18-541	21522040 09005	1 2	80032 7	Insumos Computacionales		MUÑOZ MORALES LUIS ANDRES	967.375
18-160	21522110 02001	1 2	80033 0	Cursos Capacitación	65.090.338-2	FUNDACION INSTITUTO DE UNIVERSITARIO DE	864.000
18-832	21522040 09005	1 2	80031 5	Insumos Computacionales		MUÑOZ MORALES LUIS ANDRES	743.845
18-968	21522089 99005	1 2	80032 0	Otros Servicios Generales	76.381.800-4	COMERCIAL AUDIO TEC LIMITADA	690.000
18-809	21522040 02005	1 2	80030 7	Material de Enseñanza		MUÑOZ MORALES LUIS ANDRES	627.900
18-977	21522040 02005	1 2	80032 7	Material de Enseñanza	77.004.575-4	COMERCIALIZADORA CRISTIAN PEREZ SPA	621.742
18-625	21522040 02005	1 2	80030 7	Material de Enseñanza		MUÑOZ MORALES LUIS ANDRES	585.899
18-937	21522040 02005	1 2	80031 6	Material de Enseñanza		MUÑOZ MORALES LUIS ANDRES	542.817
18-	21522089	1	80030	Otros Servicios		MONDACA VERGARA ERASMO	540.000

793	99005	2	4	Generales		ANTONIO	
18-679	21522040 09005	1 2	80032 4	Insumos Computacionales		MUÑOZ MORALES LUIS ANDRES	535.500
18-544	21522040 02005	1 2	80030 7	Material de Enseñanza		MAUREIRA PEREZ ROSA ISABEL	514.794
18-951	21522040 01005	1 2	80032 0	Material Oficina		MUÑOZ MORALES LUIS ANDRES	509.786
8-309	21522040 02005	1 2	80030 4	Material de Enseñanza		ALMONACID BARRIENTOS ANA BELIA	500.000
8-510	21522040 02005	1 2	80031 9	Material de Enseñanza		CONTRERAS ARAYA JAIME ANTONIO	500.000
8-511	21522040 02005	1 2	80032 6	Material de Enseñanza		RAMIREZ REYES MARCO ANTONIO	500.000
18-976	21522040 02005	1 2	80032 8	Material de Enseñanza		MUÑOZ MORALES LUIS ANDRES	472.833
18-697	21529040 03	1 2	80030 8	Muebles y Otros	76.098.804-9	IMPORTADORA BILINGUAL SPA	456.596
18-792	21522089 99005	1 2	80031 9	Otros Servicios Generales	76.381.800-4	COMERCIAL AUDIO TEC LIMITADA	450.000
18-786	21529060 01004	1 2	80031 8	Equipos Computacionales y Periféricos	76.095.909-K	COMERCIAL SYBCOM LTDA	438.515
18-160	21522110 02001	1 2	80032 4	Cursos Capacitación	65.090.338-2	FUNDACION INSTITUTO DE UNIVERSITARIO DE	432.000
18-828	21522010 01007	1 2	80031 5	Alimentación		BRIONES ARAICE LUIS ALBERTO	414.528
18-843	21522040 02005	1 2	80030 8	Material de Enseñanza		MUÑOZ MORALES LUIS ANDRES	410.465
18-786	21522040 09005	1 2	80031 8	Insumos Computacionales	76.095.909-K	COMERCIAL SYBCOM LTDA	385.631
18-472	21522040 02005	1 2	80030 8	Material de Enseñanza		MUÑOZ MORALES LUIS ANDRES	369.607
18-335	21522040 01005	1 2	80030 5	Material Oficina		MUÑOZ MORALES LUIS ANDRES	362.783
18-680	21522010 01007	1 2	80031 5	Alimentación		VASQUEZ YAÑEZ MARIA ELENA	361.284
18-953	21522040 09005	1 2	80032 0	Insumos Computacionales		MUÑOZ MORALES LUIS ANDRES	307.972
18-933	21522089 99005	1 2	80030 4	Otros Servicios Generales		MONDACA VERGARA ERASMO ANTONIO	293.600
18-768	21522040 09005	1 2	80031 5	Insumos Computacionales		MUÑOZ MORALES LUIS ANDRES	288.501
18-160	21522110 02001	1 2	80030 7	Cursos Capacitación	65.090.338-2	FUNDACION INSTITUTO DE UNIVERSITARIO DE	288.000
18-160	21522110 02001	1 2	80030 9	Cursos Capacitación	65.090.338-2	FUNDACION INSTITUTO DE UNIVERSITARIO DE	288.000
18-160	21522110 02001	1 2	80031 4	Cursos Capacitación	65.090.338-2	FUNDACION INSTITUTO DE UNIVERSITARIO DE	288.000

18-160	21522110 02001	1 2	80031 8	Cursos Capacitación	65.090.338-2	FUNDACION INSTITUTO DE UNIVERSITARIO DE	288.000
18-160	21522110 02001	1 2	80031 9	Cursos Capacitación	65.090.338-2	FUNDACION INSTITUTO DE UNIVERSITARIO DE	288.000
18-160	21522110 02001	1 2	80032 6	Cursos Capacitación	65.090.338-2	FUNDACION INSTITUTO DE UNIVERSITARIO DE	288.000
18-160	21522110 02001	1 2	80032 7	Cursos Capacitación	65.090.338-2	FUNDACION INSTITUTO DE UNIVERSITARIO DE	288.000
18-802	21522010 01007	1 2	80030 8	Alimentación	76.222.484-4	SUPERGIGANTE COMERCIAL AQUILES BARRA MEN	235.799
18-585	21522040 02005	1 2	80031 4	Material de Enseñanza		MUÑOZ MORALES LUIS ANDRES	197.902
18-807	21522040 09005	1 2	80030 3	Insumos Computacionales	76.095.909-K	COMERCIAL SYBCOM LTDA	195.577
18-827	21522010 01007	1 2	80031 6	Alimentación		BRIONES ARAICE LUIS ALBERTO	193.200
18-747	21522040 09005	1 2	80032 4	Insumos Computacionales	76.095.909-K	COMERCIAL SYBCOM LTDA	177.739
18-436	21522010 01007	1 2	80030 9	Alimentación		VASQUEZ YAÑEZ MARIA ELENA	173.763
18-935	21522040 02005	1 2	80031 8	Material de Enseñanza		MUÑOZ MORALES LUIS ANDRES	172.072
18-970	21529050 02002	1 2	80032 8	Maquinas y Equipos	76.049.462-3	SOCIEDAD INSTRUMENTOS FUSION S.A.	169.934
18-843	21522040 01005	1 2	80030 8	Material Oficina		MUÑOZ MORALES LUIS ANDRES	163.685
18-662	21522010 01007	1 2	80031 3	Alimentación		VASQUEZ YAÑEZ MARIA ELENA	159.686
18-665	21522010 01007	1 2	80030 8	Alimentación		VASQUEZ YAÑEZ MARIA ELENA	159.008
18-160	21522110 02001	1 2	80030 1	Cursos Capacitación	65.090.338-2	FUNDACION INSTITUTO DE UNIVERSITARIO DE	144.000
18-160	21522110 02001	1 2	80030 5	Cursos Capacitación	65.090.338-2	FUNDACION INSTITUTO DE UNIVERSITARIO DE	144.000
18-160	21522110 02001	1 2	80030 8	Cursos Capacitación	65.090.338-2	FUNDACION INSTITUTO DE UNIVERSITARIO DE	144.000
18-160	21522110 02001	1 2	80031 5	Cursos Capacitación	65.090.338-2	FUNDACION INSTITUTO DE UNIVERSITARIO DE	144.000
18-954	21522010 01007	1 2	80030 4	Alimentación		BRIONES ARAICE LUIS ALBERTO	141.001
18-659	21529040 03	1 2	80032 4	Muebles y Otros	76.837.310-8	FABRICA DE ACCESORIOS Y MUEBLES DE OFICINA S.A.	139.266
18-335	21522040 02005	1 2	80030 5	Material de Enseñanza		MUÑOZ MORALES LUIS ANDRES	130.188
18-668	21522010 01007	1 2	80031 6	Alimentación		VASQUEZ YAÑEZ MARIA ELENA	114.561
18-715	21522010 01007	1 2	80030 9	Alimentación	76.222.484-4	SUPERGIGANTE COMERCIAL AQUILES BARRA MEN	113.050

18-974	21522040 09005	1 2	80032 1	Insumos Computacionales		MUÑOZ MORALES LUIS ANDRES	107.100
18-975	21522040 09005	1 2	80032 8	Insumos Computacionales	76.095.909-K	COMERCIAL SYBCOM LTDA	89.131
18-976	21522040 01005	1 2	80032 8	Material Oficina		MUÑOZ MORALES LUIS ANDRES	85.841
18-963	21522020 02004	1 2	80032 8	Vestuario, Accesorios y Prendas Diversas S.E.P.		MUÑOZ MORALES LUIS ANDRES	80.400
18-660	21522010 01007	1 2	80032 8	Alimentación		VASQUEZ YAÑEZ MARIA ELENA	74.476
18-911	21522010 01007	1 2	80032 6	Alimentación		BRIONES ARAICE LUIS ALBERTO	56.463
18-669	21522010 01007	1 2	80030 5	Alimentación		VASQUEZ YAÑEZ MARIA ELENA	48.709
18-913	21522040 02005	1 2	80030 5	Material de Enseñanza		MUÑOZ MORALES LUIS ANDRES	45.191
18-951	21522040 02005	1 2	80032 0	Material de Enseñanza		MUÑOZ MORALES LUIS ANDRES	42.692
18-798	21522089 99005	1 2	80032 1	Otros Servicios Generales		QUEZADA CISTERNAS RAFAEL DEL CARMEN	42.000
18-786	21522049 99004	1 2	80031 8	Otros bienes de uso y de consumo.	76.095.909-K	COMERCIAL SYBCOM LTDA	41.650
18-813	21522010 01007	1 2	80031 4	Alimentación		VASQUEZ YAÑEZ MARIA ELENA	36.892
18-784	21522089 99005	1 2	80032 1	Otros Servicios Generales		CARRERA TAPIA MIGUEL ANGEL	35.000
18-918	21522010 01007	1 2	80032 6	Alimentación		BRIONES ARAICE LUIS ALBERTO	25.961
18-914	21522040 09005	1 2	80030 5	Insumos Computacionales		MUÑOZ MORALES LUIS ANDRES	24.638
18-436	21522049 99004	1 2	80030 9	Otros bienes de uso y de consumo.		VASQUEZ YAÑEZ MARIA ELENA	19.905
18-662	21522049 99004	1 2	80031 3	Otros bienes de uso y de consumo.		VASQUEZ YAÑEZ MARIA ELENA	13.242
18-660	21522049 99004	1 2	80032 8	Otros bienes de uso y de consumo.		VASQUEZ YAÑEZ MARIA ELENA	11.329
18-958	21522040 02005	1 2	80031 1	Material de Enseñanza	76.895.025-3	LIBRERIA Y BAZAR TOLEDO Y BIELANCIC LTDA.	10.140
18-680	21522049 99004	1 2	80031 5	Otros bienes de uso y de consumo.		VASQUEZ YAÑEZ MARIA ELENA	9.818
8-97	21522040 01005	1 2	80031 9	Material Oficina		CONTRERAS ARAYA JAIME ANTONIO	7.320
18-669	21522049 99004	1 2	80030 5	Otros bienes de uso y de consumo.		VASQUEZ YAÑEZ MARIA ELENA	5.631
18-954	21522049 99004	1 2	80030 4	Otros bienes de uso y de consumo.		BRIONES ARAICE LUIS ALBERTO	4.879
18-	21522049	1	80032	Otros bienes de uso y		BRIONES ARAICE LUIS	3.999

911	99004	2	6	de consumo.		ALBERTO	
18-918	21522049 99004	1 2	80032 6	Otros bienes de uso y de consumo.		BRIONES ARAICE LUIS ALBERTO	3.927
18-802	21522049 99004	1 2	80030 8	Otros bienes de uso y de consumo.	76.222.484-4	SUPERGIGANTE COMERCIAL AQUILES BARRA MEN	3.796
18-828	21522049 99004	1 2	80031 5	Otros bienes de uso y de consumo.		BRIONES ARAICE LUIS ALBERTO	3.189
18-827	21522049 99004	1 2	80031 6	Otros bienes de uso y de consumo.		BRIONES ARAICE LUIS ALBERTO	405
18-85	21522040 10001	1 3	80031 1	Mantención Escuelas de la Comuna Ley 19.538		BAUERLE ORTEGA NARABIA	1.069.299
18-833	21522040 10001	1 3	80031 1	Mantención Escuelas de la Comuna Ley 19.574		BAUERLE ORTEGA NARABIA	1.013.799
18-110	21522040 10001	1 3	80032 7	Mantención Escuelas de la Comuna Ley 19.540		BAUERLE ORTEGA NARABIA	850.550
18-728	21522040 10001	1 3	80031 5	Mantención Escuelas de la Comuna Ley 19.562		SANTANDER KRAMM JOSE VICTOR	801.200
18-770	21522040 10001	1 3	80031 8	Mantención Escuelas de la Comuna Ley 19.564		BAUERLE ORTEGA NARABIA	705.600
18-829	21522040 10001	1 3	80031 9	Mantención Escuelas de la Comuna Ley 19.568		BAUERLE ORTEGA NARABIA	682.799
8-272	21522040 10001	1 3	80030 1	Mantención Escuelas de la Comuna Ley 19.542		GAETE VASQUEZ NELSON ALEJAND.	500.000
8-275	21522040 10001	1 3	80031 1	Mantención Escuelas de la Comuna Ley 19.548		ELGUETA ELGUETA RICHARD	500.000
18-959	21522060 01	1 3	80031 4	Mantenimiento y Reparación de Edificaciones		NEIRA RETAMAL JUAN BAUTISTA	445.179
18-831	21522040 10001	1 3	80030 7	Mantención Escuelas de la Comuna Ley 19.572		BAUERLE ORTEGA NARABIA	412.500
18-940	21522040 10001	1 3	80033 0	Mantención Escuelas de la Comuna Ley 19.586		NORAMBUENA CERDA LUIS BERNARDO	360.100
18-812	21522060 01	1 3	80033 0	Mantenimiento y Reparación de Edificaciones		VILLALOBOS MENDEZ OVIDIO ENRIQUE	345.641
18-841	21522040 10001	1 3	80031 8	Mantención Escuelas de la Comuna Ley 19.580		BAUERLE ORTEGA NARABIA	316.999

18-959	2152206001	133	800309	Mantenimiento y Reparación de Edificaciones	[REDACTED]	NEIRA RETAMAL JUAN AUTISTA	310.590
8-273	2152204010001	133	800326	Mantención Escuelas de la Comuna Ley 19.544	[REDACTED]	AMIREZ REYES MARCO ANTONIO	300.000
8-274	2152204010001	133	800319	Mantención Escuelas de la Comuna Ley 19.546	[REDACTED]	ONTRERAS ARAYA JAIME ANTONIO	300.000
8-308	2152204010001	133	800315	Mantención Escuelas de la Comuna Ley 19.550	[REDACTED]	ORAMBUENA RAMIREZ AMON	300.000
18-547	2152204010001	133	800330	Mantención Escuelas de la Comuna Ley 19.554	[REDACTED]	ANTANDER KRAMM JOSE VICTOR	257.750
18-836	2152204010001	133	800324	Mantención Escuelas de la Comuna Ley 19.576	[REDACTED]	AUERLE ORTEGA NARABIA	246.899
18-891	2152904002	133	800321	Muebles y Otros	[REDACTED]	ANTANDER KRAMM JOSE VICTOR	242.499
18-942	2152204010001	133	800308	Mantención Escuelas de la Comuna Ley 19.584	[REDACTED]	AUERLE ORTEGA NARABIA	227.499
18-596	2152204010001	133	800308	Mantención Escuelas de la Comuna Ley 19.556	[REDACTED]	ANTANDER KRAMM JOSE VICTOR	205.250
18-699	2152204010001	133	800319	Mantención Escuelas de la Comuna Ley 19.560	[REDACTED]	AUERLE ORTEGA NARABIA	138.000
18-347	2152204010001	133	800328	Mantención Escuelas de la Comuna Ley 19.552	[REDACTED]	ORAMBUENA CERDA LUIS BERNARDO	114.599
18-840	2152204010001	133	800303	Mantención Escuelas de la Comuna Ley 19.578	[REDACTED]	AUERLE ORTEGA NARABIA	99.499
18-54	2152204010001	133	800311	Mantención Escuelas de la Comuna Ley 19.534	[REDACTED]	AUERLE ORTEGA NARABIA	90.350
18-600	2152204010001	133	800308	Mantención Escuelas de la Comuna Ley 19.558	[REDACTED]	AUERLE ORTEGA NARABIA	88.400
18-804	2152206001	133	800313	Mantenimiento y Reparación de Edificaciones	[REDACTED]	VILLALOBOS MENDEZ OVIDIO ENRIQUE	48.731
18-917	2152204010001	133	800309	Mantención Escuelas de la Comuna Ley 19.582	76.231.391-K	EMPRESA COMERCIALIZADORA LUIS VALDES LYON SPA	48.237
18-830	2152204010001	133	800321	Mantención Escuelas de la Comuna Ley	[REDACTED]	AUERLE ORTEGA NARABIA	33.000

				19.570			
18-64	21522040 10001	1 3	80032 3	Mantenición Escuelas de la Comuna Ley 19.536		NORAMBUENA CERDA LUIS BERNARDO	13.800
18-824	21522040 10001	1 3	80033 0	Mantenición Escuelas de la Comuna Ley 19.566		SANTANDER KRAMM JOSE VICTOR	10.390
18-64	21522040 03	1 3	80032 3	Productos Químicos		NORAMBUENA CERDA LUIS BERNARDO	6.900
18-342	21522089 99008	1 4	80032 4	Otros Servicios Generales	76.789.712-K	AGRICOLA PINO HACHADO SPA	1.272.720
18-342	21522089 99008	1 4	80032 0	Otros Servicios Generales	76.789.712-K	AGRICOLA PINO HACHADO SPA	1.272.719
18-342	21522089 99008	1 4	80031 3	Otros Servicios Generales	76.789.712-K	AGRICOLA PINO HACHADO SPA	1.193.175
18-342	21522089 99008	1 4	80032 1	Otros Servicios Generales	76.789.712-K	AGRICOLA PINO HACHADO SPA	1.193.175
18-985	21522040 01003	1 4	80031 9	Material Oficina		MUÑOZ MORALES LUIS ANDRES	715.048
18-606	21522040 02001	1 4	80032 4	Material de Enseñanza	77.262.930-3	IDEAS EDUCATIVAS MASTERWISE	442.475
18-509	21522040 02001	1 4	80030 8	Material de Enseñanza		MUÑOZ MORALES LUIS ANDRES	381.980
18-985	21522040 02001	1 4	80031 9	Material de Enseñanza		MUÑOZ MORALES LUIS ANDRES	329.509
18-342	21522089 99008	1 4	80032 6	Otros Servicios Generales	76.789.712-K	AGRICOLA PINO HACHADO SPA	318.180
18-915	21522040 02001	1 4	80030 3	Material de Enseñanza		MUÑOZ MORALES LUIS ANDRES	305.710
18-844	21522040 02001	1 4	80032 4	Material de Enseñanza		MUÑOZ MORALES LUIS ANDRES	253.256
18-920	21522040 01003	1 4	80010 1	Material Oficina		MUÑOZ MORALES LUIS ANDRES	238.581
18-641	21522040 02001	1 4	80032 4	Material de Enseñanza		sotomayor contreras rosa ximena	227.997
18-721	21522110 02003	1 4	80010 1	Cursos Capacitación	76.720.179-6	NEXT TRAINING SPA	200.000
18-844	21522040 01003	1 4	80032 4	Material Oficina		MUÑOZ MORALES LUIS ANDRES	164.278
18-915	21522040 01003	1 4	80030 3	Material Oficina		MUÑOZ MORALES LUIS ANDRES	143.228
18-810	21529060 01002	1 4	80030 9	Equipos Computacionales y Periféricos	76.095.909-K	COMERCIAL SYBCOM LTDA	122.451
18-922	21522089 99008	1 4	80030 4	Otros Servicios Generales		MONDACA VERGARA ERASMO ANTONIO	67.400
18-788	21522040 09004	1 4	80030 1	Insumos Computacionales	76.095.909-K	COMERCIAL SYBCOM LTDA	61.261

18-604	21522040 02001	1 4	80032 4	Material de Enseñanza	77.262.930-3	IDEAS EDUCATIVAS MASTERWISE	50.022
18-605	21522040 02001	1 4	80032 4	Material de Enseñanza	77.262.930-3	IDEAS EDUCATIVAS MASTERWISE	1.495
18-342	21522089 99010	1 6	00000 0	Otros Servicios Generales	76.789.712-K	AGRICOLA PINO HACHADO SPA	19.250.029
18-867	21522089 99010	1 6	00000 0	Otros Servicios Generales		HERNANDEZ NORAMBUENA FERNANDO	2.700.000
18-864	21522089 99010	1 6	00000 0	Otros Servicios Generales		HERNANDEZ NORAMBUENA FERNANDO	2.290.000
18-866	21522089 99010	1 6	00000 0	Otros Servicios Generales		ROJAS NORAMBUENA JORGE	1.884.000
18-887	21522089 99010	1 6	00000 0	Otros Servicios Generales		MOLINA QUEZADA JORGE ANDRES	1.610.000
18-874	21522089 99010	1 6	00000 0	Otros Servicios Generales		MONDACA VERGARA ERASMO ANTONIO	1.430.000
18-883	21522089 99010	1 6	00000 0	Otros Servicios Generales	77.662.370-9	SOC. DE TRANSPORTES Y SERVICIOS AURORA LTDA.	1.000.000
18-854	21522089 99010	1 6	00000 0	Otros Servicios Generales		VALENZUELA MUÑOZ PATRICIO	980.000
18-870	21522089 99010	1 6	00000 0	Otros Servicios Generales		CASTILLO ZENTENO KAREN ALEJANDRA	950.000
18-868	21522089 99010	1 6	00000 0	Otros Servicios Generales		CARRERA TAPIA MIGUEL ANGEL	840.000
18-869	21522089 99010	1 6	00000 0	Otros Servicios Generales		PARADA PARADA ROBERTO DARIO	800.000
18-876	21522089 99010	1 6	00000 0	Otros Servicios Generales		CERDA ORTIZ JUAN CARLOS	800.000
18-873	21522089 99010	1 6	00000 0	Otros Servicios Generales		QUEZADA CISTERNAS RAFAEL DEL CARMEN	765.000
18-863	21522089 99010	1 6	00000 0	Otros Servicios Generales		NORAMBUENA AVILA DORIN	760.000
18-884	21522089 99010	1 6	00000 0	Otros Servicios Generales		SAN MARTIN PARADA MARIA AGUSTINA	758.000
18-879	21522089 99010	1 6	00000 0	Otros Servicios Generales		RETAMAL GUTIERREZ GUADALUPE DEL ROSARIO	700.000
18-859	21522089 99010	1 6	00000 0	Otros Servicios Generales		BARROS SOLORZA GERMAN JUAN	690.000
18-875	21522089 99010	1 6	00000 0	Otros Servicios Generales		MONDACA VERGARA ERASMO ANTONIO	600.000
18-860	21522089 99010	1 6	00000 0	Otros Servicios Generales		MORALES AGURTO JOSE MARIO	559.000
18-856	21522089 99010	1 6	00000 0	Otros Servicios Generales		PARADA MARQUEZ EMILIA DEL CARMEN	500.000
18-872	21522089 99010	1 6	00000 0	Otros Servicios Generales		CASTRO LAGOS ELIAS ELICER	400.000
18-855	21522089 99010	1 6	00000 0	Otros Servicios Generales		VALENZUELA MUÑOZ PATRICIO	387.000

18-885	21522089 99010	1 6	00000 0	Otros Servicios Generales		RODRIGUEZ AVILA ROBERTO ALEJANDRO	380.000
18-861	21522089 99010	1 6	00000 0	Otros Servicios Generales		MENDEZ CAMPOS PEDRO NOLASCO	360.000
18-878	21522089 99010	1 6	00000 0	Otros Servicios Generales		TEJIAS CASTILLO JUAN MANUEL	360.000
18-862	21522089 99010	1 6	00000 0	Otros Servicios Generales		MENDEZ CAMPOS PEDRO NOLASCO	340.000
18-871	21522089 99010	1 6	00000 0	Otros Servicios Generales		ALARCON LEIVA BRISTELA ROSA	228.000
18-865	21522089 99010	1 6	00000 0	Otros Servicios Generales		PARADA LUENGO JUAN ANDRES	200.000
18-593	21522040 10008	1 6	00000 0	Materiales para Mantenimiento y Reparaciones FAEP		SANTANDER KRAMM JOSE VICTOR	60.000
18-944	21524010 08	1 6	00000 0	Premios y Otros 139	76.895.025-3	LIBRERIA Y BAZAR TOLEDO Y BIELANCIC LTDA.	56.320
18-555	21522089 99011	1 8	80033 7	Otros Servicios Generales		PARADA PARADA ROBERTO DARIO	4.198.800
18-561	21522089 99011	1 8	80033 9	Otros Servicios Generales		QUEZADA CISTERNAS RAFAEL DEL CARMEN	4.170.000
18-572	21522089 99011	1 8	80034 0	Otros Servicios Generales		YAÑEZ MOYA ANGEL SEGUNDO	4.170.000
18-556	21522089 99011	1 8	80034 1	Otros Servicios Generales		MENDEZ CAMPOS PEDRO NOLASCO	4.080.000
18-549	21522089 99011	1 8	80034 3	Otros Servicios Generales		CERDA ESCOBAR LUIS ALBERTO	3.720.000
18-755	21522089 99011	1 8	80033 6	Otros Servicios Generales		NORAMBUENA AVILA DORIN	3.250.000
18-848	21522089 99011	1 8	80033 8	Otros Servicios Generales		ROJAS NORAMBUENA JORGE	1.000.000
18-967	21522040 02008	1 8	80033 5	Material de Enseñanza	76.306.236-8	JOGO S.A.	992.662
18-952	21522040 07004	1 8	80033 6	Material Aseo	76.222.484-4	SUPERGIGANTE COMERCIAL AQUILES BARRA MEN	756.040
18-846	21522089 99011	1 8	80034 2	Otros Servicios Generales		CASTRO LAGOS ELIAS ELICER	594.000
18-775	21522040 02008	1 8	80033 9	Material de Enseñanza	76.080.432-0	COMERCIALIZADORA RINCON DIDACTICO LTDA.	383.481
18-950	21522040 02008	1 8	80034 3	Material de Enseñanza		MUÑOZ MORALES LUIS ANDRES	300.014
18-983	21522050 03006	1 8	80033 5	Gas	96.568.740-8	GASCO GLP S.A.	198.968
18-737	21522040 02008	1 8	80034 3	Material de Enseñanza		CACERES MIRANDA GLADIS DEL CARMEN	169.138
18-907	21522040 09006	1 8	80033 5	Insumos Computacionales		MUÑOZ MORALES LUIS ANDRES	166.600
18-	21522040	1	80034	Material de Enseñanza	76.080.432-0	COMERCIALIZADORA RINCON	160.506

281	02008	8	1			DIDACTICO LTDA.	
18-899	21522040 07004	1 8	80033 9	Material Aseo	76.222.484-4	SUPERGIGANTE COMERCIAL AQUILES BARRA MEN	159.044
18-948	21522040 02008	1 8	80033 8	Material de Enseñanza		MUÑOZ MORALES LUIS ANDRES	150.887
18-949	21522040 02008	1 8	80033 7	Material de Enseñanza		MUÑOZ MORALES LUIS ANDRES	150.618
18-971	21522050 03006	1 8	80033 6	Gas	96.928.510-K	EMPRESAS LIPIGAS S.A.	130.900
18-127	21522050 03006	1 8	80033 5	Gas	96.568.740-8	GASCO GLP S.A.	128.996
18-776	21522040 02008	1 8	80033 9	Material de Enseñanza		SANDOVAL GARCES CARLOS	124.453
18-898	21522040 07004	1 8	80033 8	Material Aseo	76.222.484-4	SUPERGIGANTE COMERCIAL AQUILES BARRA MEN	121.944
18-946	21522050 03006	1 8	80033 9	Gas	96.928.510-K	EMPRESAS LIPIGAS S.A.	114.538
18-947	21522050 03006	1 8	80033 7	Gas	96.928.510-K	EMPRESAS LIPIGAS S.A.	98.175
18-910	21522050 03006	1 8	80034 3	Gas	91.806.000-6	ABASTIBLE S.A.	85.842
18-972	21522040 07004	1 8	80033 9	Material Aseo	76.222.484-4	SUPERGIGANTE COMERCIAL AQUILES BARRA MEN	66.938
18-986	21522050 03006	1 8	80034 2	Gas	91.806.000-6	ABASTIBLE S.A.	65.450
18-938	21522040 07004	1 8	80033 5	Material Aseo	76.222.484-4	SUPERGIGANTE COMERCIAL AQUILES BARRA MEN	34.347
18-880	21522089 99009	2 1	80033 0	Otros Servicios Generales		YAÑEZ HERNANDEZ MARIA	2.080.000
18-868	21522089 99009	2 1	80033 0	Otros Servicios Generales		CARRERA TAPIA MIGUEL ANGEL	1.200.000
18-881	21522089 99009	2 1	80033 0	Otros Servicios Generales		YAÑEZ CAMPOS CESAR ANTONIO	990.000
18-882	21522089 99009	2 1	80033 0	Otros Servicios Generales		MARTINEZ MORA ROBERTO SEGUNDO	980.000
18-864	21522089 99009	2 1	80033 0	Otros Servicios Generales		HERNANDEZ NORAMBUENA FERNANDO	760.000
18-857	21522089 99009	2 1	80031 5	Otros Servicios Generales		PARADA MARQUEZ EMILIA DEL CARMEN	700.000
18-885	21522089 99009	2 1	80033 0	Otros Servicios Generales		RODRIGUEZ AVILA ROBERTO ALEJANDRO	660.000
18-886	21522089 99009	2 1	80031 5	Otros Servicios Generales		VEGA ROJAS MIREYA DEL CARMEN	660.000
18-888	21522089 99009	2 1	80033 0	Otros Servicios Generales		VILLAROEI MALDONADO ROBERTO ANTONIO	600.000
18-889	21522089 99009	2 1	80030 3	Otros Servicios Generales		CERDA ESCOBAR LUIS ALBERTO	600.000
18-	21522089	2	80033	Otros Servicios		PARADA MARQUEZ EMILIA	175.000

856	99009	1	0	Generales		DEL CARMEN	
18-856	21522089	2	80032	Otros Servicios Generales		PARADA MARQUEZ EMILIA DEL CARMEN	96.000
18-858	21522089	2	80032	Otros Servicios Generales		BARROS NORAMBUENA SILVIA DEL CARMEN	40.000
TOTAL ORDENES DE COMPRA							196.783.185

ANEXO N° 3
(FACTURAS NO CONTABILIZADAS AL 30/06/2019)

DENOMINACIÓN	PROVEEDOR	MONTO M\$
Otros Servicios técnicos y profesionales	Carlos Drews	67.961

A. Hernández/xfp



Ximena Fuentealba Parra
Finanzas DAEM

BALANCE DE EJECUCION PRESUPUESTARIA ACUMULADO
INGRESOS AL 30/06/2019

Clasificador		Presup.	Presup.	Ingresos	Saldo	Ingresos
SubtItem	Asig Denominación	Inicial	Vigente	Percibidos	Presupuestario	Por percibir
		(M\$)	(M\$)	(M\$)	(M\$)	(M\$)
05	C x C Transferencias Corrientes	10.501.350	10.562.997	5.257.717	5.305.280	0
03	De Otras Entidades Públicas	10.501.350	10.562.997	5.257.717	5.305.280	0
002	De la Subsecretaría de Desarrollo Regional y Administrativo ¹	246.007	246.007	123.682	122.325	0
999	Otras Transferencias de la Subdere	246.007	246.007	123.682	122.325	0
003	De la Subsecretaría de Educación ¹	9.142.411	9.204.058	4.405.015	4.799.043	0
001	Subvención de Escolaridad ¹	4.788.889	4.788.889	2.553.181	2.235.708	0
001001	Subvención Fiscal Normal	3.752.936	3.752.936	2.057.587	1.695.349	0
002	Subvención para Educación Especial P.I.E	1.035.953	1.035.953	495.594	540.359	0
002	Otros Aportes ¹	4.266.003	4.296.015	1.861.059	2.434.956	0
002001	Subvención Escolar Preferencial	1.808.016	1.808.016	929.182	878.834	0
002	Fondo de Apoyo a la Educación Pública	850.290	850.290	0	850.290	0
002999	Otros	1.607.697	1.637.709	931.877	705.832	0
003	Anticipos de la Subvención de Escolaridad	87.519	119.154	-9.225	128.379	0
004	De la Junta Nacional de Jardines Infantiles ¹	818.932	818.932	435.020	383.912	0
001	Convenios Educación Prebásica ¹	818.932	818.932	435.020	383.912	0
101	De la Municipalidad a Servicios incorporados a su Gestión	294.000	294.000	294.000	0	0
08	C x C Otros Ingresos Corrientes	460.000	460.000	331.664	128.336	0
01	Recuperaciones y Reembolsos por Licencias Médicas	400.000	400.000	314.345	85.655	0
002	Recuperaciones Art. 12º Ley 18.196 y Ley 19.117 Art. Unico	400.000	400.000	314.345	85.655	0
99	Otros	60.000	60.000	17.319	42.681	0
001	Devoluciones y Reintegros no Provenientes de Impuestos	30.000	30.000	0	30.000	0
999	Otros	30.000	30.000	17.319	12.681	0
12	C x C Recuperación de Préstamos	45.000	45.000	0	45.000	20.546
10	Ingresos por Percibir	45.000	45.000	0	45.000	20.546
002	Ingresos por Percibir Licencias Médicas	45.000	45.000	0	45.000	20.546
15	Saldo Inicial	0	818.415	818.415	0	0

Formulario 0101

DOMINIO: EDUCACION

MUNICIPALIDAD LONGAVI
REGION SEPTIMA
TRIMESTRE SEGUNDO

Fecha 10/07/2019
11:42 (XFUENTE A)
Pág 2

**BALANCE DE EJECUCION PRESUPUESTARIA ACUMULADO
INGRESOS AL 30/06/2019**

Clasificador	Presup. Inicial (M\$)	Presup. Vigente (M\$)	Ingresos Percibidos (M\$)	Saldo Presupuestario (M\$)	Ingresos Por percibir (M\$)
Subt/Item Asig Denominación					
TOTALES	11.006.350	11.886.412	6.407.796	5.478.616	20.546

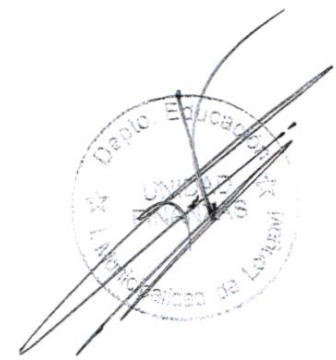

**BALANCE DE EJECUCION PRESUPUESTARIA ACUMULADO
GASTOS AL 30/06/2019**

Clasificador	Presup.	Presup.	Obligación	Saldo	Deuda
Sub Item Asig SAsig Denominación	Inicial (M\$)	Vigente (M\$)	Devengada (M\$)	Presupuestario (M\$)	Exigible (M\$)
21	9.081.704	9.172.746	4.827.325	4.345.421	0
01	3.150.107	3.171.124	1.547.697	1.623.427	0
001	3.030.113	3.051.131	1.477.250	1.573.881	0
001	1.401.589	1.422.606	595.549	827.057	0
004	4.259	4.259	2.102	2.157	0
004 004	0	0	2.102	-2.102	0
009	0	0	8.080	-8.080	0
009 999	0	0	8.080	-8.080	0
014	7.995	7.995	4.153	3.843	0
014 005	7.106	7.106	3.714	3.393	0
007	888	889	439	450	0
046	448.489	448.490	238.533	209.956	0
047	490.308	490.308	267.643	222.665	0
048	181.381	181.382	100.668	80.714	0
049	45.986	45.986	24.454	21.532	0
049 001	44.637	44.637	23.767	20.870	0
002	1.348	1.349	687	662	0
050	413.922	413.922	219.019	194.904	0
051	36.182	36.182	17.050	19.132	0
002	78.749	78.750	41.227	37.523	0
002	78.749	78.750	41.227	37.523	0
003	10.243	10.244	8.718	1.526	0
003	10.243	10.244	8.718	1.526	0
003 003	9.622	9.623	8.198	1.424	0
004	620	621	519	102	0
005	31.000	31.000	20.504	10.496	0
001	8.500	8.500	14.669	-6.169	0
001 001	8.500	8.500	0	8.500	0
002	0	0	14.669	-14.669	0
002	22.000	22.000	5.745	16.255	0
004	500	500	89	411	0
02	2.773.030	2.781.030	1.485.937	1.295.093	0
001	2.656.147	2.664.147	1.432.150	1.231.997	0
001	1.642.537	1.650.537	758.970	891.567	0
004	469	470	0	470	0
004 003	469	470	0	470	0
044	211.731	211.732	105.807	105.925	0
045	194.508	194.508	132.898	61.610	0

**BALANCE DE EJECUCION PRESUPUESTARIA ACUMULADO
GASTOS AL 30/06/2019**

Clasificador	Presup.	Presup.	Obligación	Saldo	Deuda	
Sub Item Asig SAsig Denominación	Inicial (M\$)	Vigente (M\$)	Devengada (M\$)	Presupuestario (M\$)	Exigible (M\$)	
046	Asignación de Reconocimiento por Docencia en Establecimientos	123.743	123.744	91.053	32.691	0
047	Asignación de Responsabilidad Directiva y Asignación de Responsabilidad Técnico-Pedagógica	208	209	0	209	0
047 002	Asignación de Responsabilidad Técnico- Pedagógico	208	209	0	209	0
048	Bonificación de Reconocimiento Profesional	451.496	451.496	326.013	125.483	0
049	Bonificación de Excelencia Académica	31.451	31.452	17.409	14.043	0
002	Aportes del Empleador	79.111	79.111	35.707	43.404	0
002	Otras Cotizaciones Previsionales	79.111	79.111	35.707	43.404	0
003	Asignaciones por Desempeño	10.790	10.791	3.660	7.131	0
003	Desempeño Individual	10.790	10.791	3.660	7.131	0
003 002	Asignación Especial de Incentivo Profesional, Art. 47, Ley N° 19.070 ¹	8.651	8.651	3.660	4.991	0
003	Asignación Variable por Desempeño Individual ¹	2.139	2.140	0	2.140	0
005	Aguinaldos y Bonos	26.981	26.981	14.420	12.561	0
001	Aguinaldos	21.481	21.481	10.717	10.764	0
001 002	Aguinaldo de Navidad ¹	21.481	21.481	10.717	10.764	0
002	Bono de Escolaridad	5.000	5.000	3.525	1.475	0
004	Bonificación Adicional al Bono de Escolaridad	500	500	179	321	0
03	Otras Remuneraciones	3.158.567	3.220.592	1.793.691	1.426.901	0
004	Remuneraciones Reguladas por el Código del Trabajo	2.964.133	3.026.158	1.653.170	1.372.988	0
001	Sueldos	2.643.412	2.703.855	1.417.028	1.286.827	0
002	Aportes del Empleador	149.720	151.304	83.978	67.326	0
004	Aguinaldo y Bonos	171.000	171.000	152.164	18.836	0
999	Otras	194.433	194.434	140.520	53.913	0
22	C x P Bienes y Servicios de Consumo	1.400.117	1.886.116	625.254	1.260.862	103.381
01	Alimentos y Bebidas	54.014	55.014	3.873	51.141	1.462
001	Para Personas	54.014	55.014	3.873	51.141	1.462
02	Textiles, Vestuario y Calzado	37.950	45.850	9.762	36.088	0
002	Vestuario, Accesorios y Prendas Diversas	35.950	43.850	9.390	34.460	0
003	Calzado	2.000	2.000	372	1.628	0
03	Combustibles y Lubricantes	18.100	18.636	5.111	13.525	0
001	Para Vehiculos	18.100	18.636	5.111	13.525	0
04	Materiales de Uso o Consumo	447.656	475.656	169.415	306.241	24.072
001	Materiales de Oficina	72.132	71.322	27.222	44.100	2.925
002	Textos y Otros Materiales de Enseñanza	130.457	132.185	62.962	69.223	11.444
003	Productos Químicos	9.000	9.000	96	8.905	0
006	Fertilizantes, Insecticidas, Fungicidas y Otros	1.500	1.500	0	1.500	0
007	Materiales y Útiles de Aseo	45.300	45.300	24.109	21.191	3.206
009	Insumos, Repuestos y Accesorios Computacionales	69.678	68.978	20.478	48.500	5.355

**BALANCE DE EJECUCION PRESUPUESTARIA ACUMULADO
GASTOS AL 30/06/2019**

Clasificador	Denominación	Presup. Inicial (M\$)	Presup. Vigente (M\$)	Obligación Devengada (M\$)	Saldo Presupuestario (M\$)	Deuda Exigible (M\$)
010	Materiales para Mantenimiento y Reparaciones de Inmuebles	98.864	125.249	25.625	99.624	1.071
011	Repuestos y Accesorios para Mantenimiento y Reparaciones de Vehículos	12.000	13.397	8.649	4.748	0
012	Otros Materiales, Repuestos y Útiles Diversos	1.700	1.700	0	1.700	0
015	Productos Agropecuarios y Forestales	1.500	1.500	0	1.500	0
999	Otros	5.525	5.525	275	5.250	70
05	Servicios Básicos	201.960	212.033	93.125	118.908	1.061
001	Electricidad	89.925	89.925	41.340	48.585	0
002	Agua	54.226	54.586	29.633	24.953	387
003	Gas	37.017	37.730	14.406	23.324	156
004	Correo	500	500	0	500	0
005	Telefonía Fija	12.132	16.132	5.084	11.048	443
007	Acceso a Internet	8.160	13.160	2.662	10.498	74
06	Mantenimiento y Reparaciones	136.281	201.049	65.161	135.888	1.684
001	Mantenimiento y Reparación de Edificaciones	124.281	190.651	63.019	127.632	1.684
002	Mantenimiento y Reparación de Vehículos	12.000	10.398	2.142	8.256	0
07	Publicidad y Difusión	2.000	2.000	61	1.939	0
001	Servicios de Publicidad	2.000	2.000	61	1.939	0
08	Servicios Generales	420.929	687.492	173.733	513.759	875
007	Pasajes, Fletes y Bodegajes	6.620	5.020	1.141	3.879	0
008	Salas Cunas y/o Jardines Infantiles	8.500	6.386	2.072	4.314	0
999	Otros	405.809	676.086	170.519	505.567	875
10	Servicios Financieros y de Seguros	12.000	12.150	0	12.150	0
002	Primas y Gastos de Seguros	12.000	12.150	0	12.150	0
11	Servicios Técnicos y Profesionales	62.799	169.768	103.009	66.759	74.227
002	Cursos de Capacitación	32.500	47.875	22.515	25.360	20.000
999	Otros	30.299	121.893	80.494	41.399	54.227
12	Otros Gastos en Bienes y Servicios de Consumo	6.428	6.468	2.005	4.463	0
002	Gastos Menores	4.928	4.850	1.887	2.963	0
004	Intereses, Multas y Recargos	1.500	1.500	0	1.500	0
005	Derechos y Tasas	0	118	118	0	0
23	C x P Prestaciones de Seguridad Social	51.765	115.412	24.314	91.098	0
01	Prestaciones Previsionales	51.765	53.765	20.152	33.613	0
03	Prestaciones Sociales del Empleador	0	61.647	4.162	57.485	0
001	Indemnización de Cargo Fiscal	0	61.647	4.162	57.485	0
24	C x P Transferencias Corrientes	8.678	12.478	617	11.861	0
01	Al Sector Privado	8.678	12.478	617	11.861	0
008	Premios y Otros ¹	8.678	12.478	617	11.861	0
26	C x P Otros Gastos Corrientes	297.000	382.098	174.217	207.881	0
01	Devoluciones	3.000	56.394	13.364	43.030	0

**BALANCE DE EJECUCION PRESUPUESTARIA ACUMULADO
GASTOS AL 30/06/2019**

Clasificador Sub Item Asig SAsig	Denominación	Presup. Inicial (M\$)	Presup. Vigente (M\$)	Obligación Devengada (M\$)	Saldo Presupuestario (M\$)	Deuda Exigible (M\$)
02	Compensaciones por daños a terceros y/o a la propiedad	294.000	325.704	160.854	164.850	0
29	C x P Adquisición de Activos no Financieros	150.286	191.934	56.539	135.395	9.446
04	Mobiliario y Otros	49.682	58.628	10.210	48.418	9.187
05	Máquinas y Equipos	28.852	48.942	23.346	25.596	0
001	Máquinas y Equipos de Oficina	3.000	900	893	8	0
002	Maquinarias y Equipos para la Producción	25.852	28.042	2.938	25.104	0
999	Otras	0	20.000	19.516	484	0
06	Equipos Informáticos	63.252	70.735	17.728	53.007	259
001	Equipos Computacionales y Periféricos	63.252	70.735	17.728	53.007	259
07	Programas Informáticos	8.500	13.629	5.255	8.374	0
001	Programas Computacionales	8.500	13.629	5.255	8.374	0
34	C x P Servicio de la Deuda	16.800	125.628	122.039	3.589	951
07	Deuda Flotante	16.800	125.628	122.039	3.589	951
TOTALES		11.006.350	11.886.412	5.830.305	6.056.107	113.778

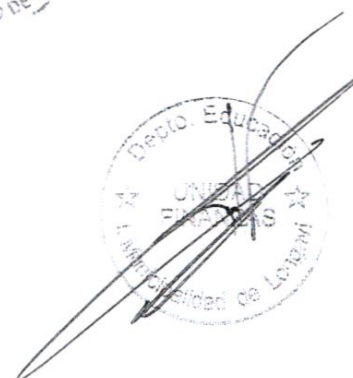



ILUSTRE MUNICIPALIDAD DE LONGAVI
DPTO. DE EDUCACIÓN

RESUMEN BALANCE PRESUPUESTARIO Y DEPURACIÓN AL 30/06/2019

INGRESOS EDUCACIÓN M\$

SUBT.	DENOMINACIÓN	PRES. INICIAL	PRES. VIGENTE	ING. PERCIB.	Saldo PRES.	PORC.
05	TRANSFERENCIAS CTES.	10.501.350	10.562.997	5.257.717	5.305.280	49,77%
05.01	Del Sector Privado		0	0		0,00%
05.03	De otras Entidades Públicas	10.501.350	10.562.997	5.257.717	5.305.280	49,77%
05.03	De la Subsecretaría de Desarrollo Regional y Administrativo	246.007	246.007	123.682	122.325	50,28%
05.03	Subvención Escolar Normal	3.752.936	3.752.936	2.057.587	1.695.349	54,83%
05.03	Programa de Integración Escolar	1.035.953	1.035.953	495.594	540.359	47,84%
05.03	Subvención Escolar Preferencial	1.808.016	1.808.016	929.182	878.834	51,39%
05.03	Fondo de Apoyo a la Educación Pública	850.290	850.290	0	850.290	0,00%
05.03	Otros	1.607.697	1.637.709	931.877	705.832	56,90%
05.03	Anticipo de la Subvención de Escolaridad	87.519	119.154	-9.225	128.379	-7,74%
05.04	De la Junta Nacional de Jardines Infantiles	818.932	818.932	435.020	383.912	53,12%
101	De la Municipalidad a Servicios Incorporados a su gestión	294.000	294.000	294.000	0	100,00%
08	OTROS INGRESOS CORRIENTES (Recuperación de licencias Médicas)	460.000	460.000	331.664	128.336	72,10%
12	CXC Recuperación de Préstamos	45.000	45.000	0	45.000	0,00%
15	Saldo Inicial de Caja Bruto (*)	0	818.415	818.415	0	100,00%
	SUBTOTAL	11.006.350	11.886.412	6.407.796	5.478.616	

UNIDAD EDUCATIVA
Municipalidad de Longavi



ILUSTRE MUNICIPALIDAD DE LONGAVI
DPTO. ADMINISTRACIÓN Y FINANZAS

GASTOS EDUCACION MS

SUBT.	DENOMINACIÓN	PRES. INICIAL	PRES. VIGENTE	G.TOS. DEV.	Saldo PRES.	PORC.
21	GASTOS EN PERSONAL	9.081.704	9.172.746	4.827.325	4.345.421	52,43%
21.01	Personal de Planta	3.150.107	3.171.124	1.547.697	1.623.427	48,81%
21.02	Personal a Contrato	2.773.030	2.781.030	1.485.937	1.295.093	53,43%
21.03	Remuneraciones Código del Trabajo	3.158.567	3.220.592	1.793.691	1.426.901	55,69%
22	BIENES Y SERVICIOS DE CONSUMO (Alimentos, Textiles, Combustibles, Materiales de Oficina, Vestuarios, Servicios Básicos, Mantenciones, etc.)	1.400.117	1.886.116	625.254	1.260.862	33,15%
23	PRESTACIÓN DE SEGURIDAD SOCIAL (Indemnización cargo fiscal,)	51.765	115.412	24.314	91.098	21,07%
24	C X P TRANSFERENCIAS CORRIENTES	8.678	12.478	617	11.861	4,94%
26	OTROS GASTOS CORRIENTES (Compensac. por Daños a Terceros)	297.000	382.098	174.217	207.881	45,59%
29	ADQUISICIÓN DE ACTIVOS (Mobiliario, Máquinas y Equipos, etc)	150.286	191.934	56.539	135.395	29,46%
34	DEUDA FLOTANTE	16.800	125.628	122.039	3.589	97,14%
	SUBTOTAL	11.006.350	11.886.412	5.830.305	6.056.107	





ILUSTRE MUNICIPALIDAD DE LONGAVI
DPTO. DE EDUCACIÓN

DEPURACIÓN INGRESOS - GASTOS
PARA DETERMINAR EL SALDO NETO CAJA (PROPIO MUNICIPAL)

TOTAL INGRESOS PRESUPUESTARIOS

M\$ 6.407.796 Global

TOTAL EGRESOS PRESUPUESTARIOS

M\$ 5.830.305 Global

SALDO PRESUPUESTARIO GLOBAL

M\$ 577.491 INCLUYE TRANSFERENCIAS

SALDO NETO CAJA FONDOS PROPIOS PERMANENTES			
OPERACIONES CALZADAS	MONTO	OC Operaciones Calzadas	Saldo depurado Transferencias
SUBVENCIÓN ESCOLAR PREFERENCIAL	M\$ 150.256	67.685	82.571
MANTENIMIENTO	M\$ 37.495	11.086	26.409
PROGRAMA INTEGRACION ESCOLAR	M\$ 11.136	8.955	2.181
FAEP Y MOVÁMONOS POR LA EDUCACIÓN	M\$ 115.044	42.637	72.407
SALAS CUNAS	M\$ 15.809	29.742	(13.933)
PRO-RETENCIÓN	M\$ 77.718	9.541	68.177
REVITALIZACIÓN	M\$ 21.669		
ASIGNACIONES DOCENTES (AVDI Y SNED)	M\$ 19.246		
SALDO DE TRANFERENCIAS (OPERACIONES CALZADAS)	M\$ 448.373	169.646	237.812

SUB-TOTAL INGRESOS PROPIOS PERMANENTES

M\$ 129.118 (Saldo global -Saldo transferencias)

FACTURAS DE COMPRA NO CONTABILIZADAS

M\$ 67.961 IPP - GPP

ORDENES DE COMPRA PENDIENTES GESTIÓN

M\$ 24.691 IPP - GPP

SALDO DEPURADO INGRESOS PROPIOS PERMANENTES

M\$ 36.466 IPP - GPP

ENCARGADO DE
VICEMANAJE
VICEMANAJE

Grupo Educativo
VICEMANAJE
VICEMANAJE

PROVINCIA DE LINARES
 I. MUNICIPALIDAD DE LONGAVI
 DEPTO. DE EDUCACION MUNICIPAL
 DEPTO. DE FINANZAS DAEM

ESTADO DE SITUACION FINANCIERA
 DEL DEPARTAMENTO DE ADMINISTRACION DE EDUCACION MUNICIPAL
AL 30 DE JUNIO DE 2019

SALDO CUENTA CORRIENTE N° 44409000034	M\$	\$	803.563
MENOS:			
FONDOS COMPROMETIDOS	M\$	\$	396.861
(Programas y Proyectos Mineduc-Junji)			
SUBVENCION DE MANTENIMIENTO	M\$	\$	37.495
SUBVENCION PRO-RETENCION (2018)	M\$	\$	77.718
SUBVENCION PIE	M\$	\$	11.136
RESTITUCION ASIGNACION S.E.P.	M\$	\$	66.127
ADMINISTRACION DE FONDOS	M\$	\$	11.156
RESTITUCION LICENCIAS MEDICAS S.E.P	M\$	\$	37.129
RESTITUCION LICENCIAS MEDICAS S.CUNAS (JUNIO 2019)	M\$	\$	14.665
AVDI-SNED-EXCED. Y OTROS-DOCENTES Y ASISTENTES	M\$	\$	19.246
SERV. GESTION COBRO LIC MEDICAS CARLOS DREWS	M\$	\$	122.189
MENOS:			
DEUDA PRESUPUESTARIA Y RETENCIONES	M\$	\$	1.522.355
RETENCIONES PREVISIONALES JUNIO 2019	M\$	\$	90.676
RETENCIONES VOLUNTARIAS JUNIO 2019	M\$	\$	61.673
RETENCIONES TRIBUTARIAS JUNIO 2019	M\$	\$	5.770
PERFECCIONAMIENTO DOCENTE - PERIODO 2015-2016-2017	M\$	\$	95.922
DEUDA JUDICIAL AÑO-2017 "AEDO Y OTROS"	M\$	\$	150.280
DEUDA JUDICIAL AÑO-2016 "VELOSO Y OTROS"	M\$	\$	101.448
DEUDA JUDICIAL AÑO-2010 "ARAYA Y OTROS"	M\$	\$	513.530
FONDOS P.I.E. AÑOS ANTERIORES	M\$	\$	335.532 (*)
FONDOS S.E.P. AÑOS ANTERIORES	M\$	\$	90.036
PASIVO EXIGIBLE SUBVENCION NORMAL	M\$	\$	66.778
DEUDA EXIGIBLE MANTENIMIENTO	M\$	\$	1.955
DEUDA EXIGIBLE PIE	M\$	\$	8.755
SUB-TOTAL DEFICIT FINANCIERO AL 30 DE JUNIO DE 2019	M\$	-\$	1.115.653

(*) Saldo en proceso de acreditación ante la Superintendencia de Educación y Ministerio de Educación.
 Existe un proceso sumarial en curso, para determinar la existencia de esas cifras establecidas por ambas instituciones.

A.Hernandez/xfp

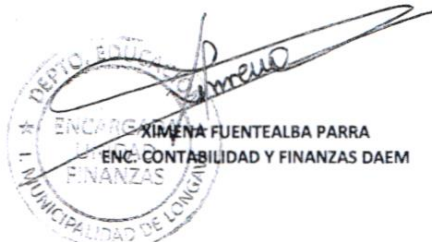

INFORME DE REEVALUACIÓN

"SERVICIO DE MANTENCIÓN CON RECAMBIO Y MEJORAMIENTO DE ALUMBRADO PÚBLICO EN TECNOLOGÍA LED, COMUNA DE LONGAVI"

I.- ANTECEDENTES GENERALES DE LA LICITACIÓN

Mandante : Ilustre Municipalidad de Longaví
Unidad Técnica : Secretaría Comunal de Planificación
Número de licitación : 4085-16-LR19
Fecha de Publicación : El día 30 de abril de 2019
Periodo de Consultas : Desde el día 30 de abril al 20 de mayo de 2019
Fecha de Cierre en el portal : El día 30 de mayo de 2019
Financiamiento : Presupuesto Municipal

II.- Nº DE OFERENTES PARTICIPANTES EN LA VISITA A TERRENO

NOMBRE DEL OFERENTE	ROL ÚNICO TRIBUTARIO
CITELUM CHILE SPA	76.028.251-0
INVERSIONES YUVAL LTDA	76.923.580-9
Importadora y exportadora CLEVER LTDA	77.327.630-7

NOTA: De acuerdo a lo señalado en el numeral 8 de las B.A.G., la cual fue realizada el día 17 de mayo de 2019.

III.- Nº DE OFERENTES AL MOMENTO DE LA APERTURA:

Solo un oferente presentó su propuesta al momento de la apertura electrónica en el portal, la cual fue realizada el día 30 de mayo de 2019, en consideración de lo anterior y verificados todos los antecedentes administrativos, técnicos y económicos se procede a realizar la confirmación de las ofertas a través del portal, siendo esta el 25 de junio de 2019, se adjunta al presente documento Informe de Apertura y Check List realizado.

OFERENTES	ROL ÚNICO TRIBUTARIO
CITELUM CHILE SPA (Con unión temporal de proveedores).	76.028.251-0

IV.- EVALUACIÓN Y JUSTIFICACIÓN TÉCNICA:

Evaluación de los montos y de los criterios de evaluación acreditada por los oferentes, según Bases Administrativas Generales:

ÍTEM	PONDERACIÓN	17.1.1	PARÁMETROS	PUNTAJE OBTENIDO	OBSERVACIONES
Oferta Económica	20 %	A	\$ 1.886.400.000	20%	Única Oferta Presentada
	25%	B.1	35	25%	Potencia Ponderada
Oferta Técnico	25%	B.2	149	25%	Eficacia Ponderada Media
Experiencia	25%	C	Mayor de 25.000 (123.541)	25%	Se considera solo experiencia en Led
Presentación de Antecedentes	5%	D	Entrega dentro del plazo el 100% de los requisitos formales de presentación de la oferta.	5%	Adjunta la Totalidad de los documentos solicitados, se adjunta Check List.
TOTAL	100%		TOTAL	100 %	

ÍTEM	POTENCIA (W)	LM/W	LÚMENES
1	30,71	150	4.606,50
2	59,59	144	8.580,96
3	70,36	151	10.624,36
4	119,35	146	17.425,10

V.- CONSIDERACIONES:

Mediante aclaración a la oferta de licitación, la Unión temporal de proveedores compuesta por las empresas Citelum Chile SPA e Importadora y exportadora CLEVER LIDA, declaran que la boleta de garantía tomada por Citelum Chile SPA, resguarda la seriedad de la oferta de la unión temporal de proveedores.

- Balance correspondiente al año 2018 empresa CLEVER.
- Certificado de Deudas de la Tesorería General Empresa CLEVER.

VI.- JUSTIFICACIÓN

La presente Reevaluación se realiza debido a que en su equivalente anterior se adjudicaba la Licitación solo a la empresa CITEIUM CHILE SPA y no a la Unión Temporal de Proveedores como correspondía hacerlo.

VII.- CONCLUSIÓN Y/O SUGERENCIAS:

En el marco del llamado a licitación pública denominada "SERVICIO DE MANTENCIÓN CON RECAMBIO Y MEJORAMIENTO DE ALUMBRADO PÚBLICO EN TECNOLOGÍA LED, COMUNA DE LONGAVI" ID: 4085-16-LR19, esta Comisión de Evaluación, de acuerdo a los antecedentes Técnicos y Económicos presentados por los oferentes, que cumplen con los requisitos de las Bases Administrativas Generales, Técnicas y de acuerdo al análisis reflejado en el cuadro de notas Adjunto, **PROPONE ADJUDICAR:**

- ✓ **CITELUM CHILE SPA e Importadora y exportadora CLEVER LTDA (Unión Temporal de Proveedores)**
ROL ÚNICO TRIBUTARIO: 76.028.251-0 (CITELUM) 77.327.630-7 (CLEVER)
REPRESENTANTE LEGAL COMÚN: PAU OBRADOR RUIZ
R.U.T. N°25.689.133-6
Monto Total de la Oferta Mensual \$ 13.100.000 (trece millones cien mil pesos) IVA Incluido.
Vigencia: 144 Meses



FIRMAS COMISIÓN:



MUNICIPALIDAD DE LONGAVI
ENCARGADO S.S.GG.
GUILLERMO ANDRÉ WEG HERNÁNDEZ
ENCARGADO DE SERVICIOS GENERALES



ILUSTRE MUNICIPALIDAD DE LONGAVI
VILLAGRA SAAVEDRA
UNIDAD ADMINISTRATIVA SECEPLAN
LONGAVI



DIRECTOR DE SEGURIDAD PÚBLICA
PEDRO HENRIQUEZ GONZÁLEZ
LONGAVI

Longavi, Julio de 2019

INFORME DE APERTURA

I	DESCRIPCION DE LA LICITACION
Tipo	LICITACION PUBLICA
Nombre	SERVICIO DE MANTENCION CON RECAMBIO Y MEJORAMIENTO DEL PARQUE LUMINICO, COMUNA DE LONGAVI
ID	4085-16-LR19
Presupuesto	Presupuesto disponible de \$13.100.000.- mensuales, IVA incluido.
Fecha de Apertura de Ofertas	30/05/2019 19:56
Revisión de Antecedentes	"SIC" Si Cumple
	"NOC" NO Cumple
	"COB" Con Observación, se solicitará aclaración por Foro Inverso
	"AAFI" Antecedente Aclarado por Foro Inverso
	"ANAFI" Antecedente No Aclarado por Foro Inverso
	"OSIE" Oferta Evaluable
"ONOE" Oferta NO Evaluable	
"NA" No Aplica	

II	OFERTAS INGRESADAS EN MERCADO PUBLICO
OFERENTE	RAZON SOCIAL
1	CITELUM CHILE SPA

III	ANTECEDENTES FISICOS		
ITEM	DESCRIPCION	OFERENTE	REVISION FINAL
		CITELUM CHILE SPA	CITELUM CHILE SPA
Garantía de Seriedad de la Oferta	Banco de Credito e Inversiones, Doc. N°0533618	SIC	✓
Monto	Tres Millones de Pesos	\$3.000.000	✓
Glosa	Servicio de Mantencion con recambio y mejoramiento de alumbrado publico en tecnologia Led, comuna de Longavi.	SIC	✓

IV	BASES ADMINISTRATIVAS / ANEXOS ADMINISTRATIVOS		
ITEM	DESCRIPCION	OFERENTE	REVISION FINAL
		CITELUM CHILE SPA	CITELUM CHILE SPA
1	Punto 13.3.1 Formato N° 1 Identificación del Oferente	SIC	✓
2	Punto 13.3.2 Fotocopia simple por ambos lados de cédula de identidad (vigente) del representante legal o del oferente mismo en caso de personería jurídica	SIC	✓
3	Punto 13.3.3 Certificado de vigencia de la sociedad emitido por el Registro de Comercio del Conservador de Bienes Raíces correspondiente con antigüedad de no mas de 30 días	SIC	✓
4	Punto 13.3.4 Certificado de inscripción con vigencia del Conservador de Comercio del territorio jurisdiccional del oferente, con antigüedad no superior a 30 días	SIC	✓
5	Punto 13.3.5 Certificado de Vigencia del Poder del Representante Legal del Conservador de Comercio del territorio jurisdiccional del Oferente, con una antigüedad no superior a los 30 días.	SIC	✓
6	Punto 13.3.6. Copia simple de la Escritura Pública de Constitución de la Sociedad, con su respectivo extracto e inscripción en el Conservador de Comercio y su respectiva publicación en el Diario Oficial.	SIC	✓
7	Punto 13.3.7 Copia simple de las Escrituras Públicas que modifiquen la Constitución de la Sociedad, con su respectivo extracto e inscripción en el Conservador de Comercio y su respectiva publicación en el Diario Oficial.	SIC	✓
8	Punto 13.3.8 Formato N°2, declaración jurada simple donde se aceptan y se dan por conocido todos los antecedentes de la presente licitación y sus contenidos.	SIC	✓
9	Punto 13.3.9 Formato N°12, declaración jurada simple donde se declara el cumplimiento con lo indicado en el artículo 4 de la Ley N° 19.886.	SIC	✓
10	Punto 13.3.10 Certificado de Antecedentes Laborales y Previsionales emitido por la Dirección del Trabajo, con vigencia a la fecha de apertura de la oferta.	SIC	✓
11	Punto 13.3.11 Formato N°3, declaración de experiencia.	SIC	✓
12	Punto 13.3.12 Documentos que permitan acreditar la experiencia indicada en el Formato N°3.	SIC	✓
13	Punto 13.3.13 Balance del año 2018	SIC	✓
14	Punto 13.3.14 Certificado de Deudas de la Tesorería General de la República donde se evidencie la no existencia de deudas vencidas a la fecha de la apertura de la oferta. Los proveedores con deudas de más de un año, deben acreditar convenio de pago vigente con dicho organismo.	SIC	✓
15	Punto 13.3.15 Certificado de Antecedentes Comerciales emanado por la Dirección Comercial o alguna entidad certificada para emitir informes comerciales con una antigüedad no superior a los 30 días.	SIC	✓
16	Punto 13.3.16 Garantía de Seriedad de la Oferta, según lo indicado en punto 12 de las presentes bases. El documento deberá ser presentado físicamente hasta la fecha indicada en el calendario y deberá subirse copia o digitalización del documento. Se debe considerar que los documentos electrónicos de garantía vigentes, serán aceptados en forma electrónica y deberán hacerse llegar a la Dirección de Finanzas al correo electrónico balmuna@municipalidadlongavi.cl con copia a g.ortiz@municipalidadlongavi.cl	SIC	✓

17	Punto 13.3.17 En caso de que proceda una Unión Temporal de Proveedores, se deberá adjuntar documento de carácter privado, firmado por los oferentes unidos temporalmente en donde se disponga la voluntad de ofertar unidamente y quien será el representante para efectos de la presente Licitación.	SIC	✓
18	Punto 13.3.18 Formato N° 6, Declaración Jurada simple, Identificación de socios y/o Accionistas.	SIC	✓
19	Punto 13.4 En caso de que proceda la Unión Temporal de Proveedores, deberá presentarse por cada oferente los antecedentes solicitados en el punto N°13.3.1 al N°13.3.11 y N°13.3.14 al N°13.3.16	SIC	✓

V BASES ADMINISTRATIVAS / ANEXOS TECNICOS			
ITEM	DESCRIPCION	OFERENTE	REVISION FINAL
		CITELUM CHILE SPA	CITELUM CHILE SPA
1	Punto 13.5.1 Todos los antecedentes solicitados en el punto N°9.1 de las Bases Técnicas	SIC	✓
2	Punto 13.5.2 Formato N°7, Certificado de Garantía.	SIC	✓
3	Formatro 13.5.3 Formato N°11 Certificación de Ahorro Energético	SIC	✓
4	Punto 13.5.4 Estudio lumínico y Formato N°8, de acuerdo con los requerimientos del punto N°8 de las Bases Técnicas	SIC	✓

VI BASES ADMINISTRATIVAS / ANEXOS ECONOMICOS			
ITEM	DESCRIPCION	OFERENTE	REVISION FINAL
		CITELUM CHILE SPA	CITELUM
1	Punto 13.6.1 Formato N°5, Oferta Económica para licitación.	SIC	✓
2	Punto 13.6.2 Formato N°4, Precios unitario por servicio de mantención mensual adicional, financiado a 144 meses.	SIC	✓
3	Punto 13.6.3 Formato N°9, Lista de Precios Unitarios.	SIC	✓

VII ESPECIFICACIONES TECNICAS / CARACTERISTICAS DE LAS LUMINARIAS			
ITEM	DESCRIPCION	OFERENTE	REVISION FINAL
		CITELUM CHILE SPA	CITELUM
6. CARACTERISTICAS DE LAS LUMINARIAS A INSTALAR			
1	Cuerpo y tapa de aluminio inyectado a presión, con terminación de pintura resistente a la radiación UV, corrosión y abrasión.	SIC	✓
2	Indicación de potencia de la luminaria en la carcasa, según normativa vigente.	SIC	✓
3	Sistema de disipación de calor como parte de la luminaria, sin aletas que permitan la acumulación de polvo y suciedad.	SIC	✓
4	Refractor de vidrio templado, plano, resistente a radiación UV y con un Índice contra impacto de al menos IK08.	SIC	✓
5	Angulo de inclinación regulable.	SIC	✓
6	Aptas para ser instaladas en ganchos L150 y L400.	SIC	✓
7	La luminaria deberá considerar un sistema de seguridad contra robo, que evite o disminuya el riesgo de vandalismo por robo o retiro no autorizado de terceros ajenos al presente servicio, para lo cual, cada proponente deberá incorporar un sistema de fábrica que permita cumplir con dicho requerimiento.	SIC	✓
8	Hermeticidad de la luminaria completa IP>66	SIC	✓
9	La luminaria deberá incluir base de Fotocelda de 7 pines, norma ANSI para controlador de telegestión, incorporada en cada una de las luminarias instaladas.	SIC	✓
10	El Driver de la luminaria deberá tener al menos un nivel de hermeticidad IP>66	SIC	✓
11	El driver debe ser dimeable y estar equipado con tecnología que permita la implementación de Telegestión en el futuro.	SIC	✓
12	Tensión de alimentación entre 120V – 277 V	SIC	✓
13	Factor de potencia mayor a 0,95.	SIC	✓
14	Potencias conforme a rangos de estas Especificaciones técnicas. (según punto 5.1.1 de las EETT).	SIC	✓
15	Protección contra sobretensión transitoria hasta 10kV.	SIC	✓
16	THD (distorsión armónica) máximo 20%.	SIC	✓
17	Diodos con ópticas independientes, montados en un sólo módulo	SIC	✓
18	Rango de Temperatura de color desde 4.000K a 4.500K.	SIC	✓
19	Vida útil ≥ a 100.000 horas, adjuntar curvas LM80 ≥ 80.000 hrs.	SIC	✓
20	Índice de reproducción de color (IRC) 70 ≤ IRC	SIC	✓
21	Eficacia lumínica mínima 135 (lum/Watts)	SIC	✓
9.1 CERTIFICACIÓN DE LAS LUMINARIAS			
1	a) Catálogo o fichas técnicas de las luminarias.	SIC	✓
2	b) Certificados de ensayos, certificado de producto bajo protocolos de seguridad PE N°5/07 para todos los tipos de luminarias ofertadas.	SIC	✓
3	c) Ensayos Fotométricos de cada una de las potencias ofertadas	SIC	✓
4	d) Ensayo de los parámetros eléctricos de todas las potencias ofertadas.	SIC	✓
5	e) Ensayo de Hermeticidad de la luminaria y del driver	SIC	✓
6	f) Ensayo de Resistencia al impacto IK, del protector de vidrio templado plano.	SIC	✓
7	g) Certificación de calidad ISO 9001, ambiental ISO 14001 y eficiencia energética ISO 50001 del fabricante de la luminaria.	SIC	✓

8	h) Certificación de calidad ISO 9001, ambiental ISO 14001 y OSHAS 18001, todas certificadas en Chile, del oferente. En caso de que la oferta presentada sea de una UTP, se requiere la certificación solo de uno de los participantes de esta.	SIC	✓
9	Indicación de potencia de la luminaria en la carcasa, según normativa vigente.	SIC	✓
10	j) Certificado emitido por el fabricante de la luminaria, que acredite como su representante oficial, al proveedor de la luminaria en Chile.	SIC	✓

IX RESULTADO APERTURA DE OFERTAS			
OFERENTE	RAZON SOCIAL	RUT	ESTADO
1	CITELUM CHILE SPA	76.028.251-0	OSIE

NOTA

Respecto a la apertura de la oferta esta fue realizada el día 30 de mayo del presente, siendo las 19:56 Hrs., sin embargo debido al funcionamiento de la plataforma la fecha de confirmación de aceptación de las ofertas fue realizada el día 25/06/2019, una vez que se revisaron todos los adjuntos a la propuesta del oferente.



 DIRECTOR
 SECRETARÍA
 MUNICIPAL DE PLANEACIÓN
 Gastón Ortiz Díaz
 Secretario Comunal de Planificación

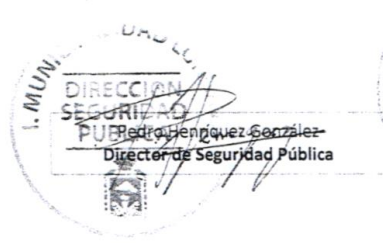

 DIRECCION
 SEGURIDAD
 PÚBLICA
 Pedro Henríquez González
 Director de Seguridad Pública



 MUNICIPALIDAD DE LLANQUIHUE
 SERVICIOS
 GENERALES
 Gustavo Gardeweg Hernández
 Encargado de Servicios Generales





INFORME SUBVENCION MUNICIPAL

La Dirección de Desarrollo Comunitario de la Municipalidad de Longavi presenta al Honorable Concejo Municipal, la solicitud de Subvención de la siguiente organización

ITEM : 24-01-004 ORGANIZACIONES COMUNITARIAS / 050803

Nº	NOMBRE INSTITUCION	OBSERVACION	MONTO \$ SOLICITADO	SE SUGIERE
1	UNION COMUNAL DE CENTROS DE MADRES DE LONGAVI RUT N° 75.863,700-K	Financiamiento para compra de material de trabajo (lanas, telas, etc.) para funcionamiento de los diferentes Centros de Madres, asociados a Unión Comunal de Centros de Madres.	8.000.000	8.000.000
TOTAL				8.000.000

- * Que la organización cuenta con Personalidad Jurídica vigente
- * Que se encuentra inscrito en el Registro de Transferencias
- * Que no tiene rendición pendiente

PAOLA CONTRERAS JORQUERA
DIRECTORA (S) DIDECO

CRISTIAN MENCHACA PINOCHET
ALCALDE

M. Bravo/D. San Martín
LONGAVI, 17 de julio de 2019.

SOLICITUD

DE: Ana Muñoz Vásquez, presidenta de la unión comunal de centros de madres.

A: Cristian Menchaca Pinochet, alcalde de la Ilustre municipalidad de Longaví.

La señora Ana Muñoz, saluda cordialmente al señor alcalde, don Cristian Menchaca Pinochet, deseando que el Dios del cielo le sea ayudando en la dirección de tan digno trabajo.

Junto con saludarle vengo en solicitar respetuosamente de usted, que tenga a bien en considerar una ayuda para la institución de la cual soy presidenta, ya que tengo conocimiento que muchas veces esta unión comunal ha contado con vuestra especial ayuda.

Como también es de su conocimiento esta unión comunal, está integrada por mujeres esforzadas, pero los recursos no son suficientes para el desarrollo de nuestras actividades, las cuales realizamos un día a la semana.

También es sabido por usted, que el trabajo que cada socia realiza, va en pleno beneficio del hogar de cada una de las ellas.

Sin otro particular, esperando que esta solicitud tenga buena acogida, me despido ATTE de usted, quedando a su servicio.

UNIÓN COMUNAL DE CENTROS
DE MADRES - LONGAVÍ
PERS. JUR. Nº 10.484.269-0
RUT 16.860.706-0

Ana Muñoz Vásquez,



R.U.T. 10.484.269-0

Longaví, 05/07/2019.

LISTADO MATERIALES CENTROS DE MADRES

CENTRO	TOTAL SOCIAS	MATERIAL
Vega del Molino	11	lanas y genero granite
Los Cristales	11	genero trevira
Los Olivos	14	genero trevira
Gabriela Mistral	12	genero y lanas
Marta Garrido	9	telas (genero)
Las Camelias	8	lanas
Los Girasoles	8	telas (genero)
El Nevado	10	tela para manteles
La Vitrola	9	telas para cortinas
Las Estrellas	13	telas para sabanas
Santa Teresa	6	lanas y telas
La paz	13	tela trevira y lanas
10 de Mayo	10	tela para sabanas
Padre Hurtado La Tercera	10	telas para cortinas
Corazon de Mujer	12	tela sabanas y manteles
Villa Los Cristales	10	telas y lanas
Cruz del Sur	10	telas y lanas
Santa Paula	9	tela para manteles
Maria del Carmen	10	telas
Quinta Centro	8	telas
El Encino	11	telas y lanas
Las Estrellitas	10	telas y lanas
El Litre	11	telas y lanas
Las Marias	15	telas para sabanas
Las Flores	10	telas para sabanas
Las Nortefias	10	telas para sabanas
Nuevo Renacer	10	telas para cortinas
Alondra	15	telas para sabanas
Familia de Nazaret	13	telas y lanas
Tierra del Sol	14	telas trevira
San Lorenzo	16	telas gratine
La Granja	13	telas trevira
El Carmen	11	telas cortinas
Javiera Carrera	11	telas para sabanas y lanas
Las Delicias	10	telas para sabanas
Luz de la mañana	9	tela para sabanas
Villa Los Ciruelos	11	telas trevira
Aurora	10	telas trevira
Genesis	11	lanas
Las Almendras	14	telas
Las Mariposas	10	telas para sabanas
Santa Elena	7	lana
La Esperanza	10	telas y lanas
Patricia Lara	11	telas gratine y lanas
Santa Rosa	13	telas para sabanas
Esperanza de las Motas	15	telas para cortinas
La Amistad	12	telas
El Almendro	8	telas
Las Espigas	12	telas para sabanas
Fior del Llano	11	telas y lanas
Bernardo Ohiggins	16	telas y lanas
Santa Silvia	16	tela para sabanas
Los Corrales de Piedra	10	tela para sabanas y manteles
Libertad	10	telas
Santa Isabel	11	telas para sabanas y lana
La Gran Ilusion	12	telas
21 de Mayo	24	telas (gratine)

Libre Amistad	13	telas para sabanas
Alegria del Hogar	13	telas para sabanas
Las Amapoias	13	telas para sabanas
Santa Eugenia	14	telas y lanas
Las Orquideas	15	telas para sabanas
Isabel Riquelme	16	telas para sabanas
Las Hormiguitas	13	telas para sabanas
Nuestros Horizontes	11	telas o lanas
Maria de Jesus	11	telas gratine y lana
Punta de Monte	14	telas para sabanas
Las Maravillas	8	telas para cortinas
La Ilusion	13	telas y lanas
Maria Mercedes Arevalo	8	telas y lanas
El Cascajo	8	telas y lanas

En Longaví, 09 de julio de 2019

CERTIFICADO

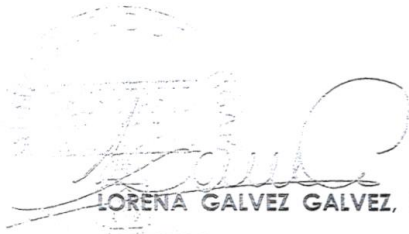

LORENA GALVEZ GALVEZ, Secretario Municipal de la Ilustre Municipalidad de Longaví,

CERTIFICA que:

En cumplimiento de lo dispuesto en los artículos 6° y 8° de la Ley N° 19.418 Sobre Juntas de Vecinos y Demás Organizaciones Comunitarias y sus posteriores modificaciones, con fecha 12 de junio de 2019 se han ingresado en la Oficina de Partes de la Secretaría Municipal, los antecedentes relativos al **Renovación de Directorio** de la organización tipo funcional denominada "**UNION COMUNAL DE CENTROS DE MADRES DE LONGAVI**" número de personalidad jurídica vigente N° **172 de fecha 10 de agosto de 1998** con domicilio en la comuna de Longaví, según consta en **Acta de asamblea de renovación de directorio** fecha **12 de junio de 2019** a las 09:30 horas en el local salón municipal ubicado en 1 Oriente N° 224 de la comuna de Longaví.

El Directorio de la organización quedó conformado de la siguiente forma:

Presidente (a):	Ana Muñoz Vásquez	C.I. N°	
Secretario (a):	María Lobos Leiva	C.I. N°	
Tesorero (a):	Nancy Rojas Figueroa	C.I. N°	
Director (a):	Urbana Castillo Bustos	C.I. N°	
Director (a):	María Castillo Bustos	C.I. N°	

Se da el presente certificado, a petición de su directiva para los fines que se estimen pertinentes, por haber cumplido los trámites legales de **Personalidad Jurídica**, encontrándose su **Directiva Vigente por un periodo de tres años**, a partir del 12 de junio de 2019 alguna modificación derivada de causa legal o estatutaria.

J. Garrido

DISTRIBUCION

1.- La Indícada (2).
2.- Archivo.



Certificado de Inscripción

REGISTRO DE PERSONAS JURIDICAS RECEPTORAS DE FONDOS PUBLICOS

El presente certificado acredita que la institución **UNION COMUNAL DE CENTROS DE MADRES**, RUT **75.863.700-K**, se ha inscrito en el Registro de Colaboradores del Estado y Municipalidades, con fecha **23/06/2005**, como persona jurídica receptora de fondos públicos, dando así cumplimiento a lo establecido en el Artículo 6º de la Ley 19862.

La inscripción en este registro electrónico no sustituye la obligación de la persona jurídica de presentar los antecedentes de respaldo de la información (originales) en los registros institucionales de quienes le transfieren fondos al momento de realizar las transferencias.

Datos

Nombre del Representante Legal	: ANA MUÑOZ VASQUEZ
RUT del Representante Legal	: [REDACTED]
Nombre de la Institución	: UNION COMUNAL DE CENTROS DE MADRES
RUT de la Institución	: 75.863.700-K
Fecha de emisión del certificado	: 08/07/2019

Pre-Obligación Presupuestaria

Tipo/Número: 5 / 1033
Fecha: 17/07/2019
Glosa: LANAS Y OTROS
Rut/Nombre:
Preob./Oblig.:

Cuenta	Sub. Prog.	C. Costo	Total	Pre. Vigente	Obl. Acum.	Sal. Presup.	PreObligado	Sal.Dispon.
	2152401004	Organizaciones Comunitarias :						
	4	Programas Social 050803	8.000.000	37.000.000	16.101.150	20.898.850	19.741.840	1.157.010
TOTALES:			8.000.000					

EMITIDO POR ab ALEJANDRO BRAVO ALARCON

AUTORIZADO POR

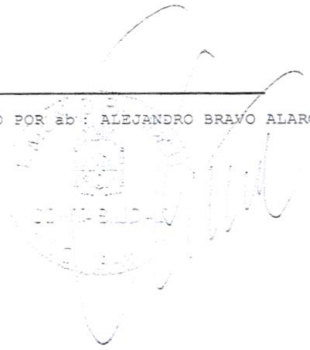

Longaví,

REDUCCION ASIGNACION MUNICIPAL ART. 45, LEY 19.378/1995, MES DE JULIO 2019

Nº	Nombres	C.I. Nº	Cargo	Unidad	Tipo de Contrato	Periodo de Cancelacion	Monto Mensual Art. 45	Monto Anual Art. 45
1	HENRIQUEZ CABRERA ANA FRANCISCA	16555433-7	Pediatra	Cesfam	Plazo Fijo	Julio - Diciembre	270.042	1.890.294
								1.890.294

MUNICIPALIDAD DE LONGAVÍ
ALCALDE



CRISTIAN MENCHACA PINOCHET
ALCALDE

Longaví, 17 de julio de 2019

SEÑOR
CRISTIÁN MENCHACA PINOCHET
ALCALDE DE LONGAVÍ
PRESENTE

Junto con saludar y mediante la presente, solicito tenga a bien considerar los siguientes planteamientos comunitarios:

REDUCTORES DE VELOCIDAD

Durante el año 2018 y a petición de varios residentes de calle 3 oriente, solicitamos la posibilidad de instalar algunos reductores de velocidad, similares a los ubicados actualmente en esquina de 3 oriente 1 sur. En su oportunidad, se me indicó que se consultaría a SERVIU la viabilidad de esta solicitud, por lo que ante el nulo avance, vuelvo a reiterar lo indicado, toda vez que los vecinos están inquietos y buscan disminuir la velocidad de los autos, pero por sobre todo, evitar las carreras clandestinas que se realizan constantemente en toda la extensión de calle 3 oriente, con los riesgos explícitos que esto significa, además de molestos ruidos.

INTERVENCIÓN DE SUPERTINTENDENCIA DE ELECTRICIDAD

Conocido es por este Honorable Concejo Municipal las constantes interrupciones en el servicio de suministro eléctrico de la empresa CGE, específicamente en la zona urbana sur de Longaví, donde todas las semanas y en horarios de alto consumo, sufren cortes e intermitencias en el servicio, que afecta tanto al alumbrado público, como a los respectivos domicilios.

Por todo lo anterior, creo pertinente solicitar vía oficio una investigación a la SEC, con la finalidad que este estamento público, en el uso de sus facultades, fiscalice a la empresa proveedora, con el fin de conocer el motivo de los cortes, las medidas paliativas adoptadas, y revisar eventuales sanciones o compensaciones a los usuarios.

REPARACIÓN ALUMBRADO, MULTICANCHA QUINTA NORTE

Hace más de 6 años, bajo la administración previa de Don Cristian Menchaca, se ejecutó una importante obra en Población Nueva Esperanza del sector Quinta Norte; ésta consistió en la construcción de un área verde y una multicancha.

Es este último espacio de recreación el más utilizado por diversos grupos de jóvenes y adultos; su costo en el consumo eléctrico ha sido, según lo acordado, responsabilidad del club deportivo Las Audaces, el que se mantiene hasta la fecha, sin problemas. No obstante, de los 8 focos que la iluminan, 2 se mantienen operativos desde su puesta en marcha, otros 2 fueron comprados por la comunidad y el resto, es decir 4 se encuentran en mal estado, por lo que solicito a usted, en nombre de los vecinos que el Municipio pudiese adquirir estos restantes y con ello, volver a ofrecer un lugar en condiciones óptimas para el buen desarrollo del deporte.

RETIRO DE RAMAS PODADAS EN ZONA NORTE DE LONGAVÍ

Vecinos de las cuadras 2 y 3 poniente en toda su extensión, me han consultado sobre el motivo por el cual aún permanecen apiladas muchas ramas y basura, producto de la poda de árboles que se realizó hace más de un mes.

Me comprometí con ellos a poner en su conocimiento esta situación que afecta la estética de la ciudad.

Esperando contar con una buena recepción a lo planteado.

Saluda atentamente a usted,



ROBIN ARAYA ACEVEDO

CONCEJAL DE LONGAVÍ